



Manual de instrucciones
Tiguan Allspace
Edición 2018

Tiguan Allspace Manual de instrucciones



COPYRIGHT

Volkswagen trabaja permanentemente en el perfeccionamiento de todos sus tipos y modelos. Por tanto, le rogamos comprenda que pueden producirse modificaciones en lo que a diseño, equipamiento y tecnología se refiere. Los datos relativos a los equipamientos, al acabado, a las prestaciones, a las dimensiones, a las masas, al consumo de combustible, a las normas y a las funciones del vehículo se corresponden con la información disponible al cierre de la redacción. Es posible que algunos equipamientos aún no estén disponibles (consulte a su concesionario Volkswagen) o solo se ofrezcan en determinados mercados. No se puede exigir ningún tipo de responsabilidad derivada de los datos, las ilustraciones y las descripciones de este manual.

Queda prohibida la reimpresión, reproducción o traducción, total o parcial, sin la autorización escrita de Volkswagen de México.

Volkswagen de México se reserva todos los derechos conforme a la ley de propiedad intelectual. Reservados los derechos de modificación.

Elaborado en México.

© 2017 Volkswagen de México, S.A. de C.V.

 Este papel ha sido fabricado con celulosa blanqueada sin cloro.

Gracias por su confianza

El vehículo Volkswagen que ha adquirido le ofrece la tecnología más avanzada y numerosas funciones de confort de las que, sin duda, deseará disfrutar a diario.

Antes de utilizarlo por primera vez, lea y tenga en cuenta la información contenida en este manual de instrucciones con el fin de familiarizarse rápida y ampliamente con el vehículo y poder detectar y evitar posibles peligros para usted y otros.

Le rogamos se dirija a su concesionario Volkswagen para cualquier pregunta que tenga sobre su vehículo o si piensa que la documentación de a bordo no está completa. Allí atenderán con mucho gusto todo tipo de preguntas, sugerencias y críticas.

Le deseamos que disfrute mucho con su vehículo y que tenga siempre un buen viaje.

Volkswagen AG

PELIGRO

Tenga en cuenta las importantes advertencias de seguridad relativas al airbag frontal del acompañante → pág. 74.



Índice

Acerca de este manual de instrucciones

5

Explicación de los símbolos

6

Manual de instrucciones

Cuadros generales del vehículo

– Vista frontal	7
– Vista lateral	8
– Vista trasera	9
– Puerta del conductor	10
– Cuadro general del lado del conductor	12
– Parte delantera de la consola central	14
– Parte trasera de la consola central	16
– Lado del acompañante	16
– Mandos en el revestimiento interior del techo	17

Información para el conductor

– Símbolos en el cuadro de instrumentos	18
– Cuadro de instrumentos	21
– Manejo del cuadro de instrumentos	36
– Manejo y visualización en el sistema de infotainment	39

Seguridad

– Indicaciones generales	49
– Posición en el asiento	50
– Cinturones de seguridad	53
– Sistema de airbags	63
– Transportar niños de forma segura	72
– En caso de emergencia	81

Apertura y cierre

– Juego de llaves del vehículo	85
– Cierre centralizado y sistema de cierre	87
– Puertas	95
– Portón del maletero	98
– Ventanillas	102
– Techo de cristal	104

Volante

– Ajustar la posición del volante	107
-----------------------------------	-----

Asientos y apoyacabezas

– Asientos delanteros	108
– Asientos traseros	112

– Apoyacabezas	116
– Funciones de los asientos	119

Luces

– Intermitentes	123
– Alumbrado	124
– Luz de carretera	127
– Luz de estacionamiento	128
– Faros	130
– Iluminación interior	131

Visibilidad

– Limpiacristales	132
– Espejos retrovisores	135
– Equipamiento para protegerse del sol	139

Calefacción y climatizador

– Calefactar, ventilar y refrigerar	140
– Calefacción y ventilación independientes	148

Conducción

– Indicaciones para la conducción	152
– Poner en marcha y apagar el motor	161
– Sistema Start-Stop	167
– Cambiar de marchas en el cambio manual	170
– Problemas y soluciones	171
– Cambio de doble embrague DSG®	171
– Función de asistencia en descenso	178
– Asistente de descenso	179
– Dirección	180
– Selección del perfil de conducción y 4MOTION Active Control	182
– Indicador Offroad	185
– Situaciones en la conducción campo a través	187

Sistemas de asistencia al conductor

– Regulador de velocidad (GRA)	198
– Limitador de velocidad	200
– Control de crucero adaptativo (ACC)	203
– Sistema de vigilancia Front Assist	208
– Asistente de aviso de salida del carril (Lane Assist)	212
– Asistente para atascos	214
– Asistente para emergencias (Emergency Assist)	215
– Asistente de cambio de carril (Side Assist)	217

Aparcar y maniobrar

– Aparcar	219
– Freno de estacionamiento electrónico	220
– Advertencias de seguridad relativas a los sistemas de aparcamiento	223
– Ayuda de aparcamiento	224
– Asistente de marcha atrás (Rear View)	227
– Sistema de aparcamiento asistido (Park Assist)	230
– Sistema de visión periférica (Area View)	234
– Asistente para maniobras con remolque (Trailer Assist)	237
– Asistente de salida del aparcamiento (Exit Assist)	240
– Sistemas de asistencia a la frenada	241

Equipamiento práctico

– Portaobjetos	244
– Portabebidas	249
– Cenicero y encendedor	250
– Tomas de corriente	251

Servicios móviles online

– Volkswagen Car-Net	254
----------------------	-----

Transporte de objetos

– Colocar el equipaje y la carga	258
– Cubierta del maletero	259
– Piso del maletero	261
– Red de separación	262
– Equipamiento del maletero	264
– Portaequipajes de techo	266
– Conducción con remolque	269

Combustible y depuración de gases de escape

– Advertencias de seguridad relativas a la manipulación del combustible	278
– Tipos de combustible y repostaje	279
– Componentes relevantes para los gases de escape	281

Situaciones diversas

– Herramientas de a bordo	286
– Escobillas limpiacristales	287
– Cambiar lámparas	289
– Cambiar fusibles	297
– Ayuda de arranque	303
– Arrancar por remolcado y remolcar	307

Comprobar y reponer

– En el vano motor	312
– Líquidos y medios operativos	315
– Líquido lavacrystales	316
– Aceite del motor	317
– Líquido refrigerante del motor	321
– Líquido de frenos	324
– Batería de 12 voltios	326

Llantas y neumáticos

– Sistemas de control de los neumáticos	330
– Información importante sobre las ruedas y los neumáticos	335
– Tapacubos	349
– Cambiar una rueda	350
– Kit reparapinchazos	355

Mantenimiento

– Servicio	359
– Conservación del vehículo	362
– Accesorios, cambio de piezas, reparaciones y modificaciones	369

Información para el cliente

– Garantía legal y Garantía de Movilidad de Larga Duración	373
– Memorias y servicios de datos	374
– Adhesivos y letreros	377
– Líquidos del climatizador	377
– Recepción de radio y antena	378
– Protección de componentes	378
– Información relativa al reglamento de la UE sobre sustancias y preparados químicos REACH	379
– Declaración de conformidad	379
– Entrega y desguace de los vehículos al final de su vida útil	379
– Información sobre la Directiva de la UE 2014/53/UE	380
– Información importante para los vehículos de la categoría N1 (vehículo comercial ligero)	387

Datos técnicos

– Indicaciones sobre los datos técnicos	389
– Datos distintivos del vehículo	390
– Dimensiones	391
– Datos técnicos del tren de rodaje	392
– Capacidad del depósito de combustible	392

– Motores de gasolina	392
– Motores diésel	394

Abreviaturas empleadas	397
-------------------------------	-----

Índice alfabético	399
--------------------------	-----

COPIA

Acerca de este manual de instrucciones

- Este manual de instrucciones es válido para todos los modelos y versiones del Tiguan Allspace.
- Al final del manual encontrará un **índice** ordenado alfabéticamente.
- Al final del manual encontrará una **lista de abreviaturas** con las explicaciones de las abreviaturas y las denominaciones técnicas.
- Las **indicaciones de dirección** (por ejemplo, hacia la izquierda, hacia la derecha, hacia delante, hacia atrás) se refieren, por lo general y mientras no se indique algo diferente, al sentido de la marcha.
- Las **ilustraciones** sirven de orientación y se han de entender como una representación estándar.
- Este manual de instrucciones se ha redactado para vehículos con el volante a la izquierda. En los **vehículos con el volante a la derecha**, la disposición de los mandos difiere en parte de la mostrada en las ilustraciones o la descrita en los textos → pág. 12.
- Las **indicaciones en millas** en vez de en kilómetros, o en mph en vez de en km/h, se refieren a cuadros de instrumentos o sistemas de infotainment específicos de determinados países.
- Al principio de algunos apartados hay unas **definiciones breves**, sobre fondo de color, que resumen la función y la utilidad de un sistema o de un equipamiento. En los apartados en cuestión se proporciona información más detallada sobre dicho sistema o equipamiento, así como sobre sus características, condiciones y limitaciones.
- Las modificaciones técnicas que hayan podido realizarse en el vehículo tras el cierre de la edición quedan recogidas en un **suplemento** que se adjunta a la documentación de a bordo.

Se describen todos los equipamientos y modelos sin especificar si se trata de equipamientos opcionales o de versiones del modelo. Por ello, puede que se describan equipamientos que no incorpore su vehículo o que solo estén disponibles en algunos países. Consulte el equipamiento de su vehículo en la documentación que se entrega con el mismo y, si desea obtener información más detallada al respecto, diríjase a su concesionario Volkswagen.

Todos los datos facilitados en este manual de instrucciones se corresponden con la información disponible al cierre de la redacción. Dado que el vehículo se sigue desarrollando continuamente, es posible que presente diferencias con respecto a los datos recogidos en este manual. Por esta razón, no se puede presentar ninguna reclamación en el caso de que no coincidan datos, ilustraciones o descripciones.

Si vende o presta el vehículo a terceros, asegúrese de que toda la documentación de a bordo se encuentre siempre en el vehículo.

Cuadernos que integran la documentación de a bordo:

- Manual de instrucciones

Cuadernos adicionales de la documentación de a bordo (opcionales):

- Suplemento
- Sistema de infotainment
- *Otros cuadernos*

Explicación de los símbolos



Hace referencia a un apartado de un capítulo con informaciones e indicaciones de seguridad importantes  que se deberán tener siempre en cuenta.



La flecha indica que el apartado continúa en la página siguiente.







La flecha indica el final de un apartado.



Este símbolo indica situaciones en las que hay que detener el vehículo lo antes posible.



Este símbolo indica que se trata de una marca registrada. La ausencia de este símbolo, sin embargo, no significa necesariamente que el término en cuestión se pueda utilizar libremente.

-  Los símbolos de este tipo hacen referencia a advertencias, dentro del mismo apartado o en la página indicada, sobre posibles riesgos de accidente y lesiones, e indican cómo proceder para evitarlos.
-  a advertencias, dentro del mismo apartado o en la página indicada, sobre posibles riesgos de accidente y lesiones, e indican cómo proceder para evitarlos.
-  Los símbolos de este tipo hacen referencia a advertencias, dentro del mismo apartado o en la página indicada, sobre posibles riesgos de accidente y lesiones, e indican cómo proceder para evitarlos.
-  Referencia, dentro de un mismo apartado o en la página indicada, a posibles daños materiales.

PELIGRO

Los textos con este símbolo advierten de situaciones peligrosas que, de ignorarse, provocarían la muerte o lesiones graves.

ADVERTENCIA

Los textos con este símbolo advierten de situaciones peligrosas que, de ignorarse, podrían provocar la muerte o lesiones graves.

ATENCIÓN

Los textos con este símbolo advierten de situaciones peligrosas que, de ignorarse, podrían provocar lesiones de gravedad leve o media.

AVISO

Los textos con este símbolo advierten de situaciones que, de ignorarse, podrían provocar daños en el vehículo.



Los textos con este símbolo contienen información sobre la protección del medio ambiente.



Los textos con este símbolo contienen información adicional.



Cuadros generales del vehículo

Vista frontal

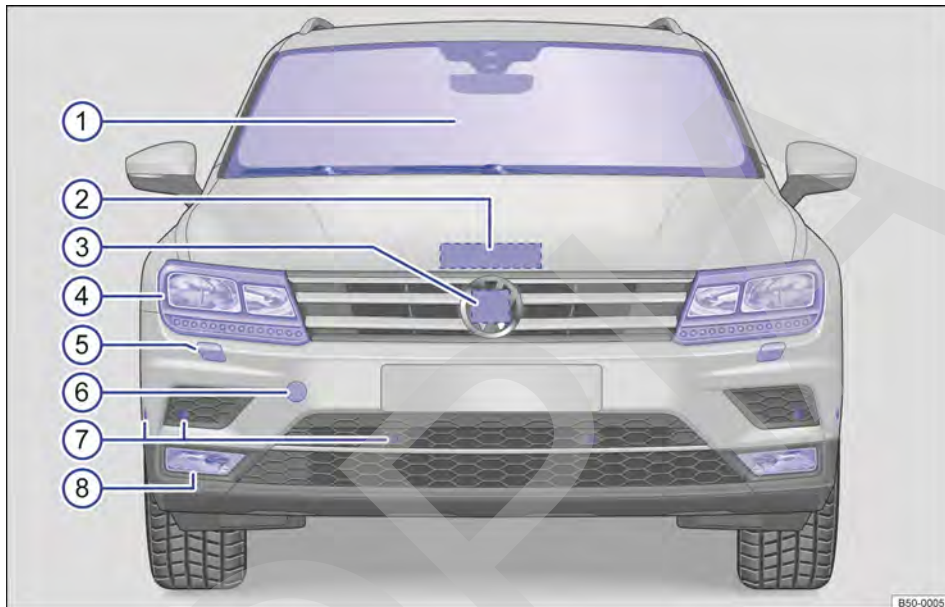

Fig. 2 Vista frontal del vehículo.

Leyenda de la fig. 2:

① Parabrisas:	
– Número de identificación del vehículo.....	389
– Parabrisas térmico.....	147
– Limpiaparabrisas.....	132, 287
– Ventana de visión para la cámara de los sistemas de asistencia.....	365
– Sensor de lluvia y de luz en la zona del retrovisor interior.....	134, 365
– Sensor para las funciones de las luces.....	134, 365
② Palanca de apertura del capó.....	312
③ Detrás del emblema de Volkswagen: sensor de radar para los sistemas de asistencia.....	365
④ Faro.....	123, 289
⑤ Lavafaros.....	133
⑥ Detrás de una tapa: alojamiento de la argolla de remolque.....	307
⑦ Sensores para los sistemas de asistencia.....	365
⑧ Luces en el paragolpes.....	123, 289

Vista lateral

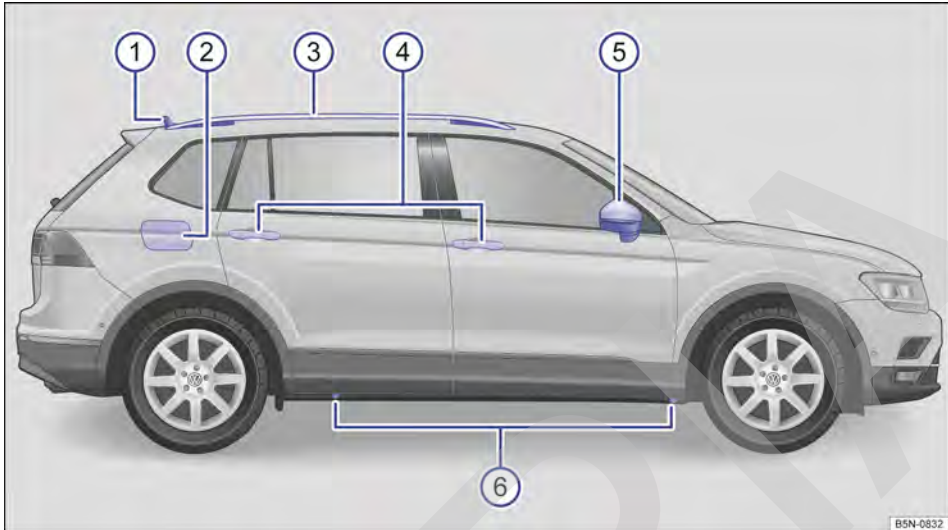

Fig. 3 Vista lateral del vehículo.

Leyenda de la fig. 3:

① Antena de techo.....	378
② Tapa del depósito de combustible.....	278
③ Barra longitudinal en el techo.....	266
④ Manillas de las puertas.....	95
⑤ Retrovisor exterior.....	137
– Con indicador del asistente de cambio de carril (Side Assist).....	217
– Con cámara para el sistema de visión periférica (Area View).....	234
⑥ Puntos de apoyo para el gato.....	350

Vista trasera

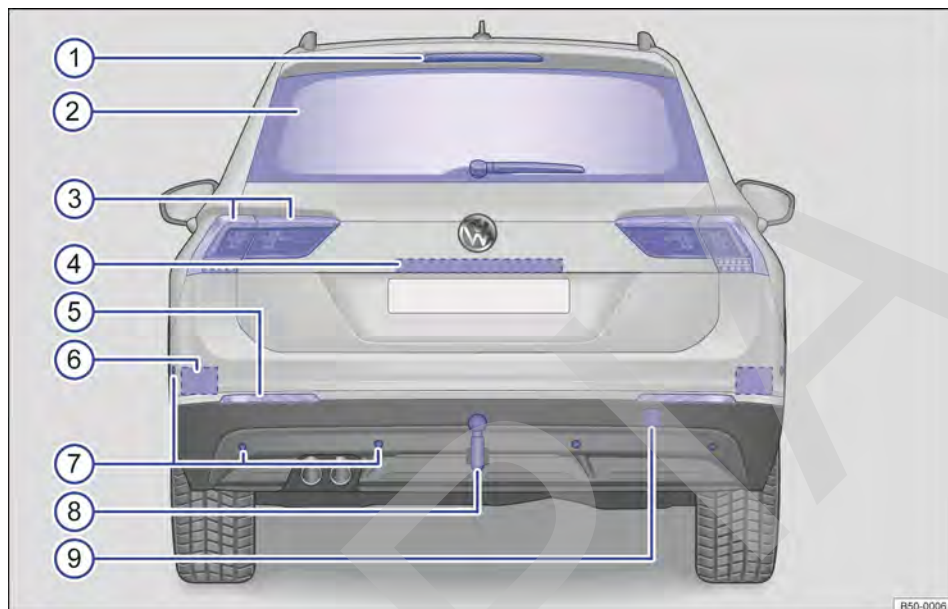

Fig. 4 Vista trasera del vehículo.

Leyenda de la fig. 4:

①	Tercera luz de freno	
②	Luneta:	
	– Luneta térmica	140
	– Limpialuneta	132, 287
	– Antena integrada en el cristal	378
③	Grupos ópticos traseros	123, 289
④	Zona para:	
	– Luz de matrícula	289
	– Cámara del asistente de marcha atrás (Rear View)	227
	– Pulsador para abrir el portón del maletero	99
⑤	Grupo óptico trasero	123, 289
⑥	Detrás del paragolpes: sensor de radar para los sistemas de asistencia	365
⑦	Sensores para los sistemas de asistencia	365
⑧	Dispositivo de remolque	269
⑨	Detrás de una tapa: alojamiento de la argolla de remolque	307

Puerta del conductor

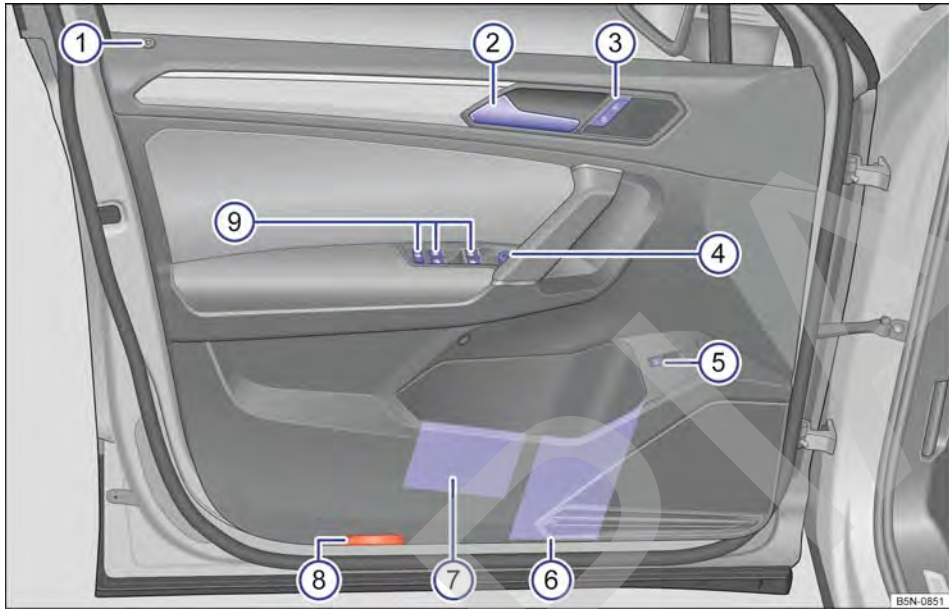

Fig. 5 Cuadro general de los mandos situados en la puerta del conductor (vehículos con el volante a la izquierda). En los vehículos con el volante a la derecha, la disposición es simétrica.

Leyenda de la **fig. 5**:

- ① Testigo de control del cierre centralizado → pág. 87
- ② Manilla de la puerta → pág. 95
- ③ Tecla del cierre centralizado para bloquear y desbloquear el vehículo → pág. 87
- ④ Mando para ajustar los retrovisores exteriores → pág. 137
- ⑤ Pulsador para abrir el portón del maletero → pág. 99
- ⑥ Portabotellas → pág. 249
- ⑦ Portaobjetos con espacio para guardar un chaleco reflectante → pág. 81
- ⑧ Catadióptrico
- ⑨ Teclas para accionar los elevalunas eléctricos → pág. 102



COPIA

Cuadro general del lado del conductor

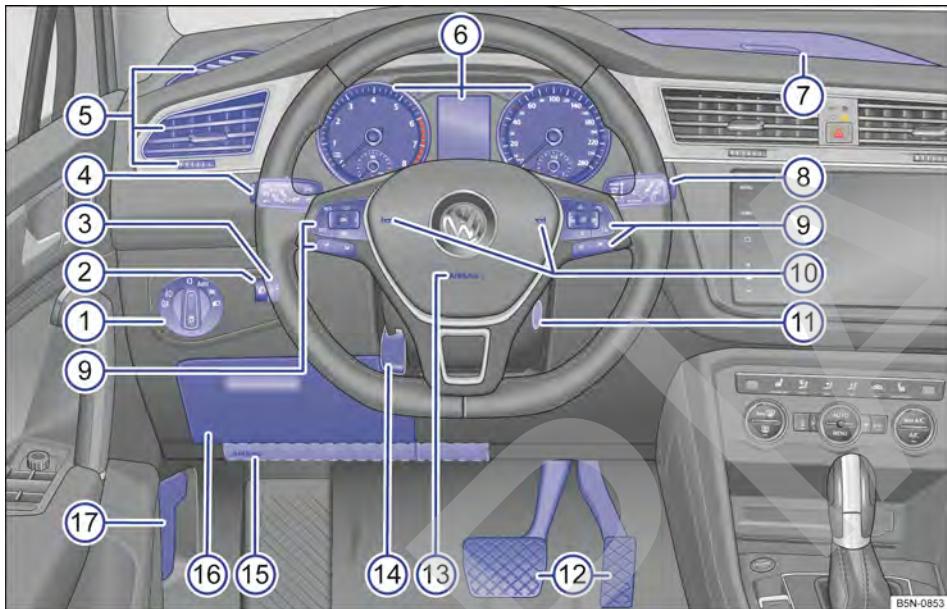

Fig. 6 Cuadro general del lado del conductor (vehículos con el volante a la izquierda).

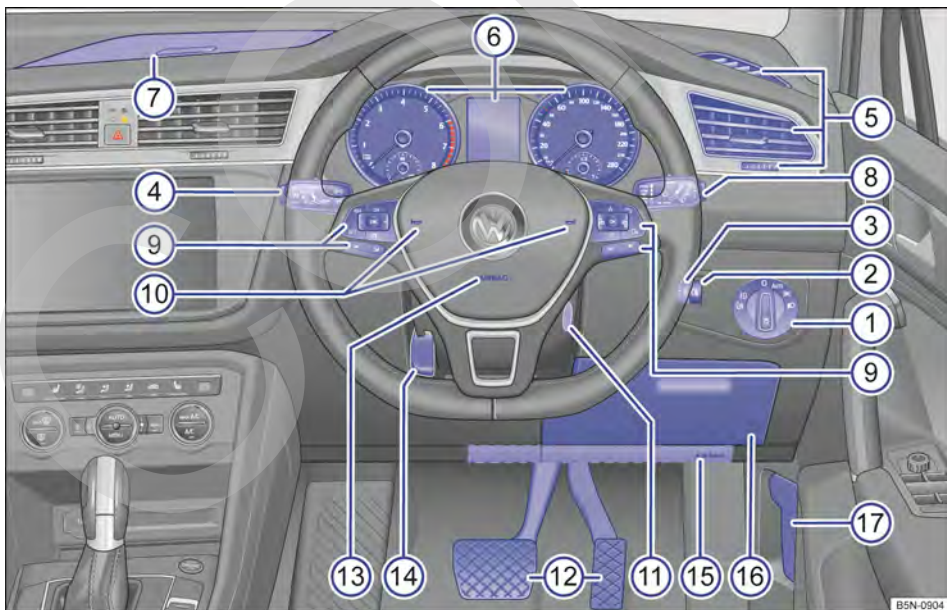

















Fig. 7 Cuadro general del lado del conductor (vehículos con el volante a la derecha).

Legenda de la fig. 6 y fig. 7:

①	Mando de las luces.....	124
②	Regulador del alcance de las luces.....	130
③	Regulador del Head-up-Display.....	24
④	Palanca de los intermitentes y de la luz de carretera.....	123
	– Con mando y teclas para los sistemas de asistencia al conductor.....	38, 198
⑤	Difusores de aire.....	140
⑥	Cuadro de instrumentos.....	21
	– Con testigos de advertencia y de control.....	18
⑦	Portaobjetos.....	244
⑧	Palanca del limpiavacristales.....	132
	– Con teclas para manejar los menús TRIP, OK/RESET	21
⑨	Mandos del volante multifunción:	
	– Audio, navegación  	
	– Manejo de los sistemas de asistencia al conductor RES, SET ,  , CNL , + , - ,  , + , 	198
	– Ajuste del volumen   , 	
	– Manejo de la selección de menús  OK  ,  , 	37
	– Activación del sistema de control por voz 	
	– Abrir el menú del teléfono o aceptar llamadas telefónicas 	
⑩	Bocina.....	
⑪	Cerradura de encendido.....	161
⑫	Pedales.....	153
⑬	Ubicación del airbag frontal del conductor.....	63
⑭	Palanca para ajustar la columna de dirección.....	52
⑮	Ubicación del airbag para las rodillas.....	63
⑯	Portaobjetos.....	244
⑰	Palanca de desbloqueo del capó del motor.....	312 

Parte delantera de la consola central

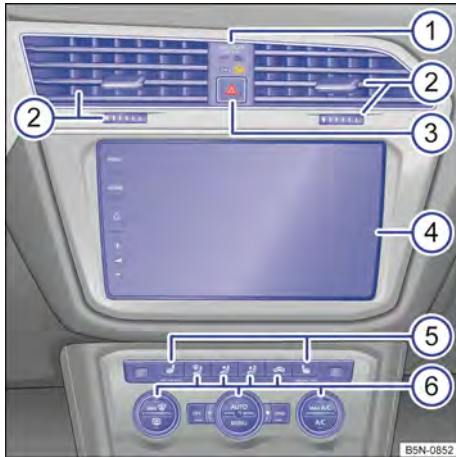

Fig. 8 Cuadro general de la parte superior de la consola central.

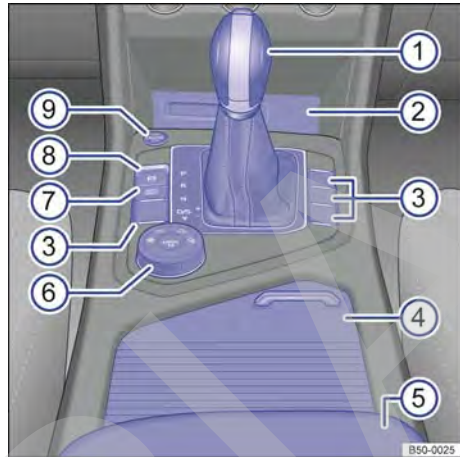

Fig. 9 Cuadro general de la parte inferior de la consola central.

Leyenda de la fig. 8:

① Testigo de control de la desactivación del airbag frontal del acompañante OFF , ON	63
② Difusores de aire	140
③ Pulsador para conectar y desconectar los intermitentes de emergencia	81
④ Sistema de infotainment → cuaderno <i>Sistema de infotainment</i>	39
⑤ Teclas de la calefacción de los asientos	145
⑥ Mandos del climatizador y del sistema de calefacción y ventilación	140
– Con calefacción independiente	148

Leyenda de la fig. 9:

① Palanca para:	
– Cambio automático	171
– Cambio manual	170
② Zona para:	
– Toma multimedia MEDIA-IN, toma USB , toma multimedia AUX-IN → cuaderno <i>Sistema de infotainment</i>	
– Encendedor	250
– Toma de corriente de 12 voltios	251
③ Teclas para:	
– Sistemas de asistencia para aparcar y maniobrar	219
– Selección del perfil de conducción OFFROAD	182
– Sistema Start-Stop	167
④ Portaobjetos de la consola central	244
– Con portabebidas	249 ▶

⑤ Reposabrazos central.....	120
– Con portaobjetos.....	247
⑥ Mando del 4MOTION Active Control.....	184
⑦ Tecla de la función Auto-Hold.....	222
⑧ Freno de estacionamiento electrónico.....	220
⑨ Pulsador de encendido y arranque (sistema de cierre y arranque sin llave).....	161 ◀

Parte trasera de la consola central

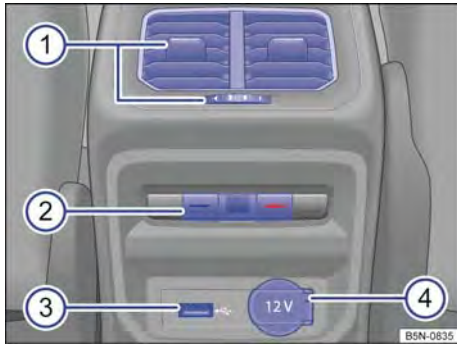

Fig. 10 Cuadro general de la parte trasera de la consola central.

Leyenda de la **fig. 10**:

① Difusores de aire.....	140
② Mandos para: – Climatizador Climatronic.....	140
③ Toma USB → cuaderno <i>Sistema de infotainment</i>	
④ Toma de corriente de 12 voltios.....	251 ◀

Lado del acompañante

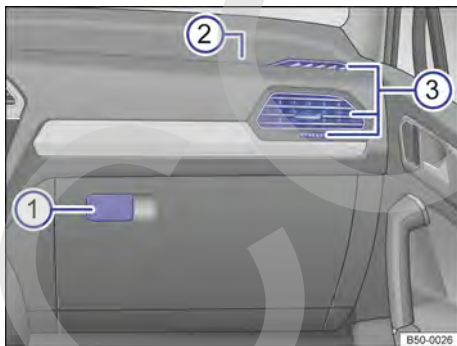

Fig. 11 Cuadro general del lado del acompañante (vehículos con el volante a la izquierda). En los vehículos con el volante a la derecha, la disposición es simétrica.

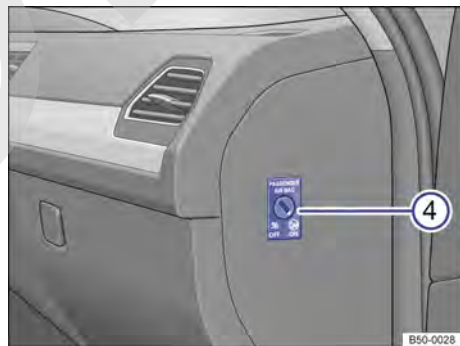

Fig. 12 Tablero de instrumentos con la puerta del acompañante abierta (vehículos con el volante a la izquierda). En los vehículos con el volante a la derecha, la disposición es simétrica.

Leyenda de la **fig. 11** y **fig. 12**:

① Manilla de la guantera.....	244
② Ubicación del airbag frontal del acompañante en el tablero de instrumentos.....	63 ▶

③	Difusores de aire.....	140
④	Conmutador de llave para desactivar el airbag frontal del acompañante.....	63 ◀

Mandos en el revestimiento interior del techo

No válido en México, Brasil ni Rusia

Símbolo	Significado
	Teclas para las luces interiores y de lectura → pág. 123
	Tecla para el techo de cristal → pág. 104
	Servicio de llamada de emergencia, llamada de información y llamada de asistencia → pág. 81
	Teclas de la cortinilla parasol → pág. 139

Información para el conductor

Símbolos en el cuadro de instrumentos

No válido en México ni Brasil

Los testigos de advertencia y de control sirven para advertir al conductor, indicar la presencia de alguna anomalía o avisar de la activación de determinadas funciones. Algunos testigos de advertencia y de control se encienden al conectar el encendido y tienen que apagarse una vez se ponga el motor en marcha o durante la marcha.

Dependiendo del equipamiento del vehículo, en la pantalla del cuadro de instrumentos puede mostrarse una representación simbólica en lugar de un testigo de advertencia.

Algunos testigos de advertencia y de control no están disponibles en todos los mercados.











Los testigos de control que se encienden en el mando de las luces se explican en el capítulo "Luces" → pág. 123.

Símbolo	Significado
	Testigo de advertencia central. Tenga en cuenta la información adicional que se muestre en la pantalla del cuadro de instrumentos.
	¡No continúe la marcha! El freno de estacionamiento electrónico está conectado → pág. 220.
	¡No continúe la marcha! El nivel del líquido de frenos está demasiado bajo o hay una avería en el sistema de frenos → pág. 324.
	¡No continúe la marcha! El nivel del líquido refrigerante del motor está demasiado bajo → pág. 321, la temperatura del líquido refrigerante del motor es excesiva o hay una avería en el sistema de refrigeración del motor → pág. 34.



Símbolo	Significado
	¡No continúe la marcha! La presión del aceite del motor es demasiado baja → pág. 321.
	Si parpadea: ¡No continúe la marcha! Hay una avería en el bloqueo electrónico de la columna de dirección → pág. 181.
	El conductor o el acompañante no lleva colocado el cinturón de seguridad → pág. 53.
	¡Frene o desvíe la trayectoria! Advertencia de colisión del sistema de vigilancia Front Assist → pág. 209
	¡Pise el pedal del freno! → pág. 176, → pág. 204.
	Hay una avería en el alternador → pág. 330.
	Las pastillas de freno delanteras están desgastadas. Acuda inmediatamente a un taller especializado. Encargue una revisión de todas las pastillas de freno y, si es necesario, su sustitución → pág. 161.
	Testigo de advertencia central. Tenga en cuenta la información adicional que se muestre en la pantalla del cuadro de instrumentos.
	Programa electrónico de estabilización (ESC) → pág. 243
	Regulación antipatinaje en aceleración (ASR) → pág. 243 O BIEN: el perfil de conducción Offroad está activo → pág. 182.
	El ABS no funciona correctamente o no funciona en absoluto → pág. 243.
	Hay una avería en el freno de estacionamiento electrónico → pág. 222.
	La luz trasera antiniebla está encendida → pág. 125.
	Hay una avería parcial o total en el alumbrado, con excepción de la luz de curva → pág. 297.

Símbolo	Significado
	Si se enciende: hay una avería que influye en los gases de escape → pág. 166.
	Si parpadea: tienen lugar fallos en la combustión que dañan el catalizador → pág. 166.
EPC	Hay una avería en la gestión del motor (Electronic Power Control) → pág. 166.
	El régimen del motor está limitado (protección contra sobrecalentamiento) → pág. 166.
	Si se enciende: el funcionamiento de la dirección electromecánica está limitado O BIEN la batería de 12 voltios estaba desembornada y se ha vuelto a embornar → pág. 180.
	Si parpadea: la columna de dirección está atirantada, no se desbloquea o no se bloquea → pág. 180.
	La presión de los neumáticos es demasiado baja → pág. 333, → pág. 334.
	Hay una avería en el sensor de lluvia y de luz → pág. 134.
	Hay una avería en el limpiacristales → pág. 134.
	El nivel del líquido lavacristales está demasiado bajo → pág. 134.
	El depósito de combustible está casi vacío → pág. 33.
	Si se enciende: el nivel del aceite del motor está demasiado bajo → pág. 321.
	Si parpadea: hay una avería en el sistema del aceite del motor → pág. 321.
	Hay una avería en el sistema de airbags y de los pretensores de los cinturones → pág. 65.
OFF	El airbag frontal del acompañante está desactivado (PASSENGER AIR BAG OFF) → pág. 65.
ON	El airbag frontal del acompañante está activado (PASSENGER AIR BAG ON) → pág. 65.



Símbolo	Significado
	El tapón del depósito de combustible no está cerrado correctamente → pág. 33.
	El asistente de aviso de salida del carril (Lane Assist) está conectado, pero no está activo → pág. 212.
	El ACC no está disponible actualmente → pág. 203.
	Cambio de doble embrague DSG®: hay una avería en el cambio → pág. 176.
	Cambio manual: la temperatura del embrague es alta o el embrague tiene una avería → pág. 171.
	El sistema de vigilancia Front Assist está desconectado → pág. 208. O BIEN: el sistema de detección de peatones está desconectado → pág. 210.
	Hay una avería en la suspensión adaptativa (DCC) → pág. 182.
	El intermitente izquierdo o derecho está conectado → pág. 123.
	Los intermitentes de emergencia están conectados → pág. 81.
	¡Pise el pedal del freno! → pág. 161, → pág. 171, → pág. 220.
	El vehículo es retenido por la función Auto Hold → pág. 220.
	Regulador de velocidad (GRA) → pág. 198 O BIEN control de cruce adaptativo (ACC) → pág. 203
	El asistente de aviso de salida del carril (Lane Assist) está conectado y activo → pág. 212.
	La luz de carretera está encendida o las ráfagas de luz están accionadas → pág. 123.
	Indicación del estado de los cinturones de seguridad de las plazas traseras → pág. 53
	Cambio manual: el embrague no transmite todo el par del motor → pág. 170.

Símbolo	Significado
	El ACC está activo. No se detecta ningún vehículo por delante → pág. 203.
	<i>Si el símbolo es de color blanco:</i> el ACC está activo. Se ha detectado un vehículo que circula por delante → pág. 203. <i>Si el símbolo es de color gris:</i> el ACC no está activo. El sistema está conectado, pero no está regulando → pág. 203.
	El asistente de luz de carretera (Light Assist) o el asistente dinámico de luz de carretera (Dynamic Light Assist) está activo → pág. 123.
	Preaviso de servicio o aviso de que ha llegado el momento de realizar un servicio → pág. 35.
	Indica el estado de carga de la batería del teléfono móvil. Solo se visualiza en caso de interfaz para teléfono móvil montada de fábrica → <i>cuaderno Sistema de infotainment</i> .
	La temperatura exterior es inferior a +4 °C (+39 °F) → pág. 21.
	El sistema Start-Stop está disponible, el apagado automático del motor está activo → pág. 167.
	El sistema Start-Stop no está disponible. O BIEN: el sistema Start-Stop ha puesto el motor en marcha automáticamente → pág. 167.
	Conducción de bajo consumo → pág. 25
	Referencia a información en la documentación de a bordo









Indicaciones adicionales: conducción con remolque

Símbolo	Significado
	El enganche de bola del dispositivo de remolque no está bloqueado → pág. 269.
	Intermitentes del remolque → pág. 123

Indicaciones adicionales: conducción campo a través

Símbolo	Significado
	<i>Si el símbolo es de color blanco:</i> el asistente de descenso está activo → pág. 179. <i>Si el símbolo es de color gris:</i> el asistente de descenso no está activo. El sistema está conectado, pero no está regulando → pág. 179.
	<i>Si el símbolo es de color blanco:</i> el perfil de conducción Offroad está activo → pág. 182. <i>Si el símbolo es de color gris:</i> el perfil de conducción Offroad no está activo. El sistema está conectado, pero no está regulando → pág. 182.

Indicaciones adicionales: vehículos con motor diésel

Símbolo	Significado
	¡No es posible volver a poner el motor en marcha! El nivel de AdBlue® está demasiado bajo → pág. 284.
	¡No es posible volver a poner el motor en marcha! Hay una avería en el sistema SCR → pág. 284.
	Presencia de agua en el combustible en el caso de vehículos con motor diésel → pág. 33
	Si se enciende: precalentamiento del motor diésel antes de su puesta en marcha → pág. 161.
	Si parpadea: hay una avería en la gestión del motor (motor diésel) → pág. 166.
	El filtro de partículas diésel está saturado de hollín → pág. 284.
	El nivel de AdBlue® está bajo → pág. 284.
	El sistema SCR presenta una avería o se ha llenado con AdBlue® que no cumple la norma prescrita → pág. 284.

⚠ ADVERTENCIA

Si se ignoran los testigos de advertencia que se enciendan y los mensajes que se muestren, el vehículo podría quedarse parado en medio del tráfico; además, podrían producirse accidentes y lesiones graves.

- No ignore nunca los testigos de advertencia que se enciendan ni los mensajes que se muestren.
- Detenga el vehículo en cuanto sea posible y seguro.

Tras poner el motor en marcha con la batería de 12 voltios profundamente descargada o recién cambiada, puede que algunos ajustes del sistema (como la hora, la fecha, los ajustes de confort personalizados y las programaciones) se hayan desajustado o borrado. Compruebe y corrija estos ajustes una vez que la batería esté lo suficientemente cargada.

⚠ ADVERTENCIA

Cualquier distracción del conductor puede dar lugar a un accidente y a que se produzcan lesiones.

- No accione nunca las teclas del cuadro de instrumentos durante la marcha.
- Para reducir el riesgo de provocar un accidente y de que se produzcan lesiones, únicamente realice ajustes para las indicaciones de la pantalla del cuadro de instrumentos y para las indicaciones de la pantalla del sistema de infotainment cuando el vehículo esté detenido.

Cuadro de instrumentos

📖 Introducción al tema

El vehículo puede ir equipado con un cuadro de instrumentos analógico o con uno digital (Active Info Display).

Cuadro de instrumentos analógico

📖 Tenga en cuenta ⚠, al principio de este capítulo, en la página 21.

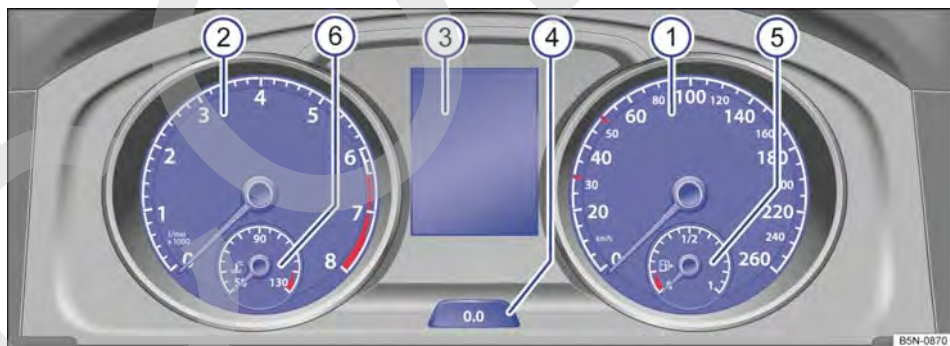

Fig. 13 En el tablero de instrumentos: cuadro de instrumentos analógico.

Explicaciones sobre los instrumentos → fig. 13:

- 1 **Velocímetro**
- 2 **Cuentarrevoluciones** (revoluciones x 1000 por minuto del motor en marcha)

El principio de la zona roja del cuentarrevoluciones indica el régimen máximo permitido del motor para todas las marchas tras el rodaje del mismo y funcionando a temperatura de servicio. Antes de alcanzar la zona roja se debería cambiar a la siguiente marcha más larga, situar la palanca selectora en la posición D/S o levantar el pie del acelerador → ④.

- 3 **Indicaciones de la pantalla** → pág. 25
- 4 **Tecla de puesta a cero, de ajuste y de visualización de información** → pág. 25
- 5 **Indicador del nivel de combustible** → pág. 33
- 6 **Indicador de temperatura del líquido refrigerante del motor** → pág. 34

ⓘ AVISO

- Cuando el motor esté frío, evite regímenes altos del motor, su sobresolicitación y los acelerones.

- Para evitar daños en el motor, no permita que la aguja del cuentarrevoluciones permanezca mucho tiempo en la zona roja de la escala.

🌿 Cambiar pronto a una marcha superior contribuye a reducir el consumo de combustible y los ruidos de funcionamiento. <

Cuadro de instrumentos digital (Active Info Display)

📖 Tenga en cuenta ⚠, al principio de este capítulo, en la página 21.

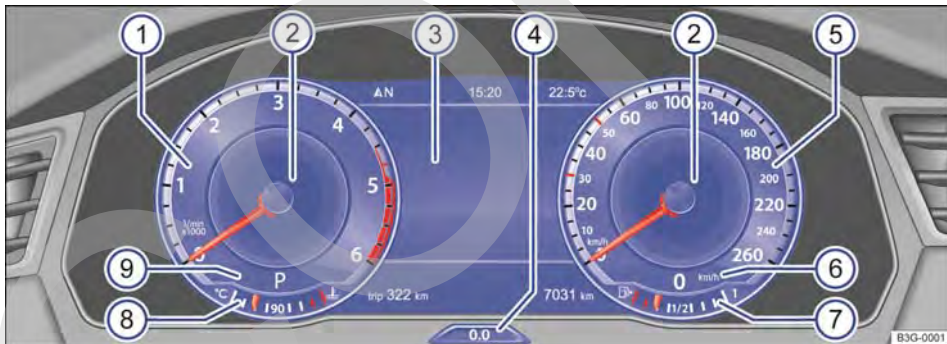

Fig. 14 En el tablero de instrumentos: Active Info Display.

El Active Info Display es un cuadro de instrumentos digital con una pantalla TFT en color de alta resolución. Seleccionando diferentes perfiles de información se pueden visualizar indicaciones adicionales a las de los instrumentos circulares clásicos, como el cuentarrevoluciones o el velocímetro.

Explicaciones sobre los instrumentos fig. 14:

- 1 **Cuentarrevoluciones** (revoluciones x 1000 por minuto del motor en marcha)

El principio de la zona roja del cuentarrevoluciones indica el régimen máximo permitido del motor para todas las marchas tras el rodaje del mismo y funcionando a temperatura de servicio. Antes de alcanzar la zona roja se debería cambiar a la siguiente marcha más ▶

larga, situar la palanca selectora en la posición **D/S** o levantar el pie del acelerador → ①.

- ② **Indicador de los perfiles de información.** El contenido mostrado varía en función del perfil de información seleccionado. La figura muestra el perfil "Clásico" sin indicaciones adicionales.
- ③ **Indicaciones de la pantalla** → pág. 25
- ④ **Tecla de puesta a cero, de ajuste y de visualización de información** → pág. 25
- ⑤ **Velocímetro**
- ⑥ **Indicador digital de la velocidad**
- ⑦ **Indicador del nivel de combustible**
→ pág. 33
- ⑧ **Indicador de temperatura del líquido refrigerante del motor**  → pág. 34
- ⑨ **Marcha engranada o posición de la palanca selectora seleccionada actualmente**
→ pág. 170 o → pág. 171

Perfiles de información

Mediante la opción de menú **Vistas** de la pantalla del cuadro de instrumentos → pág. 27 se puede elegir entre diferentes perfiles de información sobre temas específicos. En función del perfil de información seleccionado, el Active Info Display muestra información adicional en la parte central de los instrumentos circulares → fig. 14 ②. Se puede elegir entre los siguientes perfiles de información:

- **Clásico.** No se muestra ninguna información adicional.
- **Marcha y velocidad.** Indicación digital de la marcha engranada actualmente y de la velocidad a la que se circula.
- **Consumo y autonomía.** Representación gráfica del consumo actual e indicación digital del consumo medio en el cuentarrevoluciones. Indicación digital de la autonomía en el velocímetro.
- **Eficiencia.** Indicación digital del consumo medio e indicación gráfica del consumo actual en el cuentarrevoluciones. En el velocímetro, el símbolo  hace referencia a una conducción de bajo consumo y una representación gráfica ayuda a ahorrar combustible.
- **Navegación.** Con la guía al destino *activa*: indicación de la distancia que queda hasta el destino y de la hora de llegada en el cuentarrevoluciones, así como navegación por flechas en el

velocímetro. Con la guía al destino *inactiva*: indicación de la altura en el cuentarrevoluciones e indicación de la brújula en el velocímetro.

- **Sist. asist. conductor.** Representación gráfica de diferentes sistemas de asistencia al conductor e indicación digital de la duración del trayecto en el cuentarrevoluciones. Navegación por flechas o indicación de la brújula en el velocímetro.
- **Offroad.** Indicación digital del ángulo de giro del volante e indicación de la brújula en el velocímetro. Si el asistente de descenso está *activo*: representación gráfica del asistente de descenso con indicación de la velocidad en el velocímetro.

Mapa de navegación en el Active Info Display

En función del equipamiento, el Active Info Display puede mostrar un mapa detallado. Para ello, seleccione la opción de menú **Navegación** en el cuadro de instrumentos → pág. 27.

El mapa de navegación se puede mostrar en dos tamaños. Si se selecciona la representación grande del mapa, se reduce al mismo tiempo el tamaño de los instrumentos circulares. Para ajustar el tamaño del mapa, proceda como sigue:

- Pulse la tecla **OK** del volante multifunción → pág. 27 para cambiar entre los tamaños del mapa.
- **O BIEN:** pulse la tecla **▲** o **▼** del volante multifunción para seleccionar el tamaño deseado. La selección aparecerá enmarcada.
- Confirme la selección pulsando la tecla **OK** del volante multifunción.

En función del equipamiento, la navegación se puede mostrar en dos pantallas o solo en una. El mapa de navegación puede mostrarse en el Active Info Display y en el sistema de infotainment, o solo en el sistema de infotainment. En este último caso, en el Active Info Display solo aparecen flechas de navegación.

ⓘ AVISO

- Cuando el motor esté frío, evite regímenes altos del motor, su sobresolicitación y los acelerones.
- Para evitar daños en el motor, no permita que la aguja del cuentarrevoluciones permanezca mucho tiempo en la zona roja de la escala. ▶

 Cambiar pronto a una marcha superior contribuye a reducir el consumo de combustible y los ruidos de funcionamiento. <

Head-up-Display (pantalla de visualización frontal)



 Tenga en cuenta , al principio de este capítulo, en la página 21.



Fig. 15 Junto al volante: regulador del Head-up-Display (flecha).



Fig. 16 En el tablero de instrumentos, encima del volante: ejemplos de indicaciones en el Head-up-Display.

El Head-up-Display proyecta determinadas indicaciones informativas o advertencias de los sistemas de asistencia o del sistema de infotainment en el campo de visión del conductor.

Conectar y desconectar el Head-up-Display

Para conectar y desconectar el Head-up-Display, presione sobre el regulador → fig. 15.

Ajuste de la altura

Para adaptar el ángulo de visibilidad, ajuste la altura del Head-up-Display como se indica a continuación:

- Siéntese de forma óptima en el asiento → pág. 50.
- Ajuste la altura deseada del Head-up-Display con el regulador → fig. 15.

Ajustes en el sistema de infotainment

En el sistema de infotainment se pueden realizar más ajustes para el Head-up-Display.

Para acceder al menú **Ajustes del Head-up-Display**, pulse la tecla o el botón de función **(MENU)** y los botones de función **(Vehículo)**, **()** y **(Head-up-Display)**.

Se pueden realizar los siguientes ajustes:

En el submenú **Pantalla**:

- Ajuste de la intensidad luminosa de las indicaciones del Head-up-Display. La intensidad se reduce automáticamente a medida que disminuye la luminosidad ambiental. La intensidad básica se ajusta junto con la iluminación de los instrumentos → pág. 39.
- Selección de la combinación de colores deseada. Se puede elegir entre la combinación de colores estándar y otra alternativa.

En el submenú **Contenidos**:

- Selección de las indicaciones que se han de mostrar en el Head-up-Display, p. ej., indicaciones del ACC o del sistema de infotainment. Algunas indicaciones no se pueden ocultar, p. ej., las advertencias.

AVISO

El Head-up-Display podría salirse de la guía si se somete a mucha presión, p. ej., al limpiarlo.

- No ejerza nunca demasiada presión al limpiar el Head-up-Display. ►

AVISO



Para evitar que se raye el cristal de protección, no coloque nunca objetos en el orificio de salida del Head-up-Display.

 La utilización de gafas de sol con filtros de polarización o la existencia de condiciones de luz desfavorables pueden provocar que no se vean bien las indicaciones.

 Para ver la pantalla de forma óptima, ajuste correspondientemente el asiento y la altura del Head-up-Display.

 Algunos ajustes se pueden guardar en las cuentas de usuario de la función de personalización y, por ello, pueden modificarse automáticamente al cambiar de cuenta de usuario → pág. 47.

Indicaciones de la pantalla

 Tenga en cuenta , al principio de este capítulo, en la página 21.

Indicaciones posibles en la pantalla del cuadro de instrumentos

En la pantalla del cuadro de instrumentos puede mostrarse diversa información en función del equipamiento del vehículo:

- Puertas, capó del motor y portón del maletero abiertos
- Mensajes de advertencia y de información
- Cuentakilómetros
- Hora → pág. 33
- Indicaciones de la radio y del sistema de navegación → cuaderno *Sistema de infotainment*
- Indicaciones del teléfono → cuaderno *Sistema de infotainment*
- Temperatura exterior
- Indicación de la brújula
- Posiciones de la palanca selectora
- Recomendación de marcha → pág. 153
- Indicación de los datos de viaje (indicador multifunción) y menús para realizar diversos ajustes → pág. 27
- Indicador de intervalos de servicio → pág. 35
- Advertencia de velocidad → pág. 27

- Advertencia de velocidad para los neumáticos de invierno
- Indicación del estado del sistema Start-Stop → pág. 167
- Indicación del estado de la gestión de cilindros activa (ACT[®]) → pág. 154
- Conducción de bajo consumo 
- Letras distintivas del motor (LDM)
- Personalización: salud y selección del usuario
- Señales detectadas por el sistema de detección de señales de tráfico → pág. 30



Puertas, capó del motor y portón del maletero abiertos

Tras desbloquear el vehículo y durante la marcha, en la pantalla del cuadro de instrumentos se muestra si alguna de las puertas, el capó del motor o el portón del maletero están abiertos y, dado el caso, también se indica con una señal acústica. Según la versión del cuadro de instrumentos, la representación puede variar.

Posiciones de la palanca selectora (cambio de doble embrague DSG[®])

La posición actual de la palanca selectora se muestra tanto junto a la palanca como en la pantalla del cuadro de instrumentos. Cuando la palanca se encuentra en la posición **D/S**, así como en la posición Tiptronic, dado el caso se muestra en la pantalla del cuadro de instrumentos la marcha engranada en cada momento → pág. 171.

Indicador de la temperatura exterior

Si la temperatura exterior es inferior a aprox. +4 °C (+39 °F), en el indicador de la temperatura exterior se enciende adicionalmente el "símbolo del cristal de hielo" . Este símbolo permanece encendido hasta que la temperatura exterior sobrepasa los +6 °C (+43 °F) → .

Cuando el vehículo está detenido, cuando la calefacción independientemente está conectada → pág. 148 o cuando se circula a muy poca velocidad, la temperatura exterior indicada puede ser ligeramente superior a la real debido al calor emitido por el motor.

El margen de medición abarca desde -45 °C (-49 °F) hasta +76 °C (+169 °F).

Recomendación de marcha

En la pantalla del cuadro de instrumentos puede mostrarse durante la conducción en el modo Tip-tronic una recomendación de la marcha que convendría elegir para ahorrar combustible → pág. 153.

Cuentakilómetros

El *cuentakilómetros total* registra el kilometraje total recorrido por el vehículo.

El *cuentakilómetros parcial (trip)* indica los kilómetros recorridos desde la última vez que se puso a cero.

- Pulse brevemente la tecla  del cuadro de instrumentos para poner el cuentakilómetros parcial a 0.

Advertencia de velocidad para los neumáticos de invierno

Si se supera la velocidad máxima ajustada, se indica en la pantalla del cuadro de instrumentos → pág. 27.

En el sistema de infotainment se pueden realizar ajustes para la advertencia de velocidad → pág. 39.

Indicación de la brújula

En función del equipamiento, cuando el encendido está conectado, en la pantalla del cuadro de instrumentos se indica la dirección en la que se circula con un símbolo, p. ej., NO para noroeste.

Cuando el sistema de infotainment está encendido y no hay ninguna guía al destino activa, también se muestra la representación gráfica de una brújula.

Conducción de bajo consumo

Durante la marcha, en la pantalla del cuadro de instrumentos se indica si el vehículo circula con un consumo bajo  debido, p. ej., a la gestión de cilindros activa (ACT[®]) → pág. 154 o a la función de desplazamiento por inercia del cambio automático → pág. 171.

Letras distintivas del motor (LDM)

Pulse y mantenga pulsada (aprox. 15 segundos) la tecla  del cuadro de instrumentos para que en la pantalla del mismo se muestren las letras distintivas del motor (LDM) que lleva montado el vehículo. Para ello, el encendido tiene que estar conectado y el motor apagado, y se tienen que haber confirmado todas las advertencias.

Indicación de la carga vertical sobre el acoplamiento

Cuando el vehículo circula con un remolque enganchado (en función del equipamiento y no disponible en todos los mercados), se puede mostrar en la pantalla del cuadro de instrumentos la carga vertical sobre el acoplamiento y la masa remolcada.

ADVERTENCIA

Aunque la temperatura exterior sea superior al punto de congelación, puede haber hielo en carreteras y puentes.

- El “símbolo del cristal de hielo” indica que puede haber peligro de heladas.
- A temperaturas exteriores superiores a +4 °C (+39 °F), también puede haber hielo aunque no se encienda el “símbolo del cristal de hielo”.
- ¡No se fíe nunca solamente del indicador de la temperatura exterior!

 Existen diversos cuadros de instrumentos, de ahí que puedan variar las versiones y las indicaciones de la pantalla. En el caso de las pantallas sin visualización de mensajes informativos o de advertencia, las anomalías se indican solamente mediante testigos de control.



 Algunas indicaciones de la pantalla del cuadro de instrumentos pueden quedar ocultas por algún suceso repentino, p. ej., una llamada entrante.

 En función del equipamiento, algunos ajustes e indicaciones pueden realizarse o mostrarse también en el sistema de infotainment.

 De existir varias advertencias, los símbolos correspondientes se encenderán sucesivamente durante algunos segundos. Los símbolos permanecerán encendidos hasta que se elimine la causa.

 Si al conectar el encendido se muestran advertencias sobre anomalías existentes, posiblemente no se podrán realizar ajustes ni se podrá mostrar información de la manera descrita. En este caso, acuda a un taller especializado y solicite la reparación de las anomalías. <

Menús del cuadro de instrumentos

 **Tenga en cuenta** , al principio de este capítulo, en la página 21.

El número de menús y de indicaciones informativas disponibles depende del sistema electrónico y del equipamiento del vehículo.

En un taller especializado se pueden programar otras funciones o cambiar las existentes en función del equipamiento del vehículo. Volkswagen recomienda acudir para ello a un concesionario Volkswagen.

Algunas opciones de menú solo se pueden abrir con el vehículo detenido.

Datos de viaje → pág. 27

Asistentes

- Lane Assist On/Off → pág. 212
- Front Assist On/Off → pág. 208
- Sistema de detección de peatones On/Off → pág. 210
- Asistente de cambio de carril (Side Assist) On/Off → pág. 217
- Asistente de salida del aparcamiento (Exit Assist) On/Off → pág. 240
- ACC (solo visualización) → pág. 203.

Vistas¹⁾ → pág. 21

Navegación → cuaderno *Sistema de infotainment*

Audio → cuaderno *Sistema de infotainment*

Teléfono → cuaderno *Sistema de infotainment*

Estado del vehículo → pág. 28

Cronómetro → pág. 45

Personalización (selección de usuario) → pág. 47 <

Indicador de los datos de viaje (indicador multifunción)

No válido en Brasil

 **Tenga en cuenta** , al principio de este capítulo, en la página 21.

El indicador de los datos de viaje (indicador multifunción) muestra diversos datos de viaje y valores de consumo y cuenta con tres memorias.

Cambiar de una indicación a otra

- *Vehículos sin volante multifunción*: Pulse la tecla basculante **TRIP** de la palanca del limpiacristales → pág. 36.
- *Vehículos con volante multifunción*: Pulse la tecla **Δ** o **∇** → pág. 37.

Cambiar de memoria

Pulse la tecla **OK/RESET** de la palanca del limpiacristales o la tecla **OK** del volante multifunción.

Memoria Desde la salida

Si se interrumpe la marcha durante más de 2 horas, la memoria se borra.

Memoria Desde repost.

Visualización y memorización de los datos de viaje y de los valores de consumo recopilados. Al repostar, la memoria se borra.

Memoria Cálculo total

Esta memoria recoge los datos de viaje hasta un máximo de 19 horas y 59 minutos o 99 horas y 59 minutos, o hasta un máximo de 1999,9 km o 9999,9 km. Cuando se sobrepasa alguno de estos valores máximos²⁾, la memoria se borra.

Borrar las memorias de los datos de viaje

- Seleccione la memoria que desee borrar.
- Pulse la tecla **OK/RESET** de la palanca del limpiacristales o la tecla **OK** del volante multifunción durante aprox. 2 segundos.

Seleccionar las indicaciones

En el sistema de infotainment se puede ajustar qué datos de viaje se deberán mostrar → pág. 39.

Indicación Cons. medio

El consumo medio de combustible se muestra una vez recorridos aprox. 300 metros.

Indicación Autonomía

Distancia aproximada en km que aún se puede recorrer si se mantiene el mismo estilo de conducción. ▶

¹⁾ Únicamente en vehículos con Active Info Display (cuadro de instrumentos digital).

²⁾ Varía en función de la versión del cuadro de instrumentos.

Indicación Durac. viaje

Tiempo transcurrido en horas (h) y minutos (min) desde que se conectó el encendido

Indicación Autonom. AdBlue o Autonomía

Distancia aproximada en km que aún se puede recorrer con el nivel actual del depósito de AdBlue[®] si se mantiene el mismo estilo de conducción. La indicación aparece a partir de una autonomía inferior a 2400 km y no se puede desactivar.

Indicación Recorrido

Distancia en km recorrida desde que se conectó el encendido

Indicación Velocidad media

La velocidad media se muestra una vez recorridos aprox. 100 metros.

Indicación Velocidad digital

Velocidad actual en formato digital









Indicación Temp. aceite

Temperatura actual del aceite del motor en formato digital



Indicación Consumo

El consumo actual de combustible se indica en l/100 km durante la marcha y en l/h cuando el vehículo está detenido con el motor en marcha.



Ajustar una advertencia de velocidad

- Seleccione la indicación **Advertencia a --- km/h o Advertencia a --- mph**.
- Pulse la tecla  de la palanca del limpiacristales o la tecla  del volante multifunción para guardar la velocidad actual y activar la advertencia.
- Ajuste la velocidad deseada en el transcurso de aprox. 5 segundos con la tecla basculante  de la palanca del limpiacristales o la tecla  o  del volante multifunción. A continuación, pulse la tecla  o la tecla , o espere algunos segundos. La velocidad queda guardada y la advertencia activada.
- *Para desactivar* la advertencia, pulse de nuevo la tecla  o la tecla .

La advertencia se puede ajustar para velocidades comprendidas entre 30 km/h (18 mph) y 250 km/h (155 mph).

 Algunos ajustes se pueden guardar en las cuentas de usuario de la función de personalización y, por ello, pueden modificarse automáticamente al cambiar de cuenta de usuario → pág. 47. 

Mensajes de advertencia y de información

 **Tenga en cuenta **, al principio de este capítulo, en la página 21.



Al conectar el encendido o durante la marcha se comprueba el estado de determinadas funciones y componentes del vehículo. Las anomalías se muestran en la pantalla del cuadro de instrumentos en forma de símbolos de advertencia rojos y amarillos acompañados de mensajes → pág. 18 y, dado el caso, también de una señal acústica. La representación de los mensajes y los símbolos puede variar en función de la versión del cuadro de instrumentos.

Las anomalías existentes también se pueden consultar manualmente. Para ello hay que abrir el menú **Estado vehículo** o **Vehículo** → pág. 27.

Advertencia con prioridad 1 (en rojo) El símbolo parpadea o se enciende (en parte acompañado de señales acústicas de advertencia).  **¡No continúe la marcha! ¡Peligro!** Compruebe la función que falla y elimine la causa. Dado el caso, solicite la ayuda de personal especializado.

Advertencia con prioridad 2 (en amarillo) El símbolo parpadea o se enciende (en parte acompañado de señales acústicas de advertencia). Los fallos de funcionamiento o la falta de líquidos operativos pueden provocar daños en el vehículo y la avería del mismo. Compruebe lo antes posible la función que falla. Dado el caso, solicite la ayuda de personal especializado.



Mensaje informativo Proporciona información sobre procesos en el vehículo.

 En función del equipamiento, algunos ajustes e indicaciones pueden realizarse o mostrarse también en el sistema de infotainment. 

 De existir varias advertencias, los símbolos correspondientes se encenderán sucesivamente durante algunos segundos. Los símbolos permanecerán encendidos hasta que se elimine la causa.

 Si al conectar el encendido se muestran advertencias sobre anomalías existentes, posiblemente no se podrán realizar ajustes ni se podrá mostrar información de la manera descrita. En este caso, acuda a un taller especializado y solicite la reparación de las anomalías.

Sistema de detección del cansancio (recomendación de hacer una pausa)

 Tenga en cuenta  al principio de este capítulo, en la página 21.

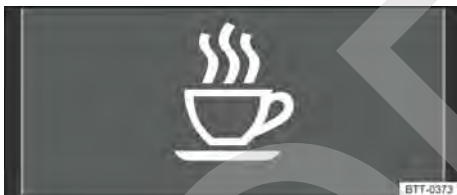

Fig. 17 En la pantalla del cuadro de instrumentos: símbolo de detección del cansancio.

El sistema de detección del cansancio informa al conductor cuando deduce que este está cansado por su comportamiento al volante.

Funcionamiento y manejo

El sistema de detección del cansancio registra al inicio de un trayecto el comportamiento al volante del conductor y a partir del mismo realiza una evaluación del cansancio. Esta se compara continuamente con el comportamiento actual al volante. Si el sistema detecta cansancio en el conductor, informa de forma acústica con un “gong” y de forma óptica con un símbolo y un mensaje complementario en la pantalla del cuadro de instrumentos → fig. 17. El aviso de la pantalla del cuadro de instrumentos se muestra durante aprox. 5 segundos y, dado el caso, se vuelve a mostrar una segunda vez. El sistema guarda el último aviso que tiene lugar.

El aviso que aparece en la pantalla del cuadro de instrumentos se puede ocultar pulsando la tecla **OK/RESET** de la palanca de limpiacristales o la tecla **OK** del volante multifunción → pág. 36. Mediante el indicador multifunción se puede volver a mostrar el aviso en la pantalla del cuadro de instrumentos → pág. 28.

Condiciones de funcionamiento

El comportamiento al volante solo se valora a velocidades comprendidas entre 60 km/h (37 mph) y 200 km/h (125 mph) aprox. 

Conectar y desconectar

El sistema de detección del cansancio se puede conectar y desconectar en el sistema de infotainment mediante la tecla o el botón de función **MENU** y los botones de función **Vehículo**,  y **Asistencia al conductor** → pág. 39.

Funcionamiento limitado

El sistema de detección del cansancio está sujeto a determinadas limitaciones propias del sistema. Las siguientes condiciones pueden provocar que el sistema funcione de forma limitada o no funcione en absoluto:

- velocidades inferiores a 60 km/h (37 mph)
- velocidades superiores a 200 km/h (125 mph)
- tramos con curvas
- carreteras en mal estado
- condiciones meteorológicas adversas
- conducción con un estilo deportivo
- conducción con remolques pesados o largos
- gran distracción por parte del conductor

El sistema se reinicia en las siguientes situaciones:

- El encendido está desconectado.
- El cinturón de seguridad del conductor está desabrochado y la puerta de este está abierta.
- El vehículo permanece detenido más de 15 minutos.

Si se circula mucho tiempo a menos de 60 km/h (37 mph), el sistema deja de evaluar automáticamente el cansancio. Si a continuación se vuelve a circular más deprisa, se volverá a evaluar el comportamiento al volante. 

⚠ ADVERTENCIA

La tecnología inteligente del sistema de detección del cansancio no puede salvar los límites impuestos por las leyes físicas y solo funciona dentro de los límites del sistema. No permita que el mayor confort que proporciona el sistema de detección del cansancio le induzca a correr ningún riesgo que comprometa la seguridad. Cuando realice viajes largos, haga con regularidad descansos suficientemente largos.

- El conductor es siempre el responsable de determinar su capacidad para conducir.
- No conduzca nunca cuando se sienta cansado.
- El sistema no detecta siempre el cansancio del conductor. Tenga en cuenta la información del apartado "Funcionamiento limitado" → pág. 29.

- En algunas situaciones, el sistema puede interpretar erróneamente una maniobra intencionada como un signo de cansancio del conductor.
- ¡En caso del llamado "microsueño" al volante, no tiene lugar ninguna advertencia fuerte!
- Tenga en cuenta las indicaciones de la pantalla del cuadro de instrumentos y actúe conforme a las mismas.

 El sistema de detección del cansancio solo ha sido diseñado para la conducción por autovías y carreteras en buen estado.

 Si el sistema presenta una avería, acuda a un taller especializado y solicite que se revise.

Sistema de detección de señales de tráfico (Sign Assist)

No válido en México ni Brasil

 Tenga en cuenta , al principio de este capítulo, en la página 21.



Fig. 18 En la pantalla del cuadro de instrumentos: ejemplos de limitaciones de velocidad o prohibiciones de adelantamiento reconocidas con sus respectivos paneles complementarios.

El sistema de detección de señales de tráfico registra mediante una cámara situada en la base del retrovisor interior las señales de tráfico estándar que se encuentren delante del vehículo e informa sobre las limitaciones de velocidad y las prohibiciones de adelantamiento que reconozca. Dentro de sus limitaciones, el sistema muestra además señales adicionales, como prohibiciones limitadas en el tiempo, señales para la conducción con remolque en caso de lluvia. Incluso en trayectos sin señales, el sistema puede mostrar, dado el caso, las limitaciones de velocidad que rigen.

Países en los que funciona

En el momento de la impresión de este manual de instrucciones, el sistema de detección de señales de tráfico funcionaba en los siguientes países:

Alemania, Andorra, Austria, Bélgica, Bulgaria, Chequia, Chipre, Ciudad del Vaticano, Croacia, Dinamarca, Eslovaquia, Eslovenia, España, Estonia, Finlandia, Francia, Grecia, Hungría, Irlanda, Islandia, Italia, Japón, Letonia, Liechtenstein, Lituania, Luxemburgo, Malta, Mónaco, Noruega, Países Bajos, Polonia, Portugal, Reino Unido, Rumanía, San Marino, Suecia y Suiza.

Visualización en la pantalla

En Alemania, el sistema muestra en autovías y vías para automóviles, además de las limitaciones de velocidad y las prohibiciones de adelantamiento, las señales de fin de prohibición. En todos los demás países se muestra en su lugar la limitación de velocidad válida en ese momento.

Las señales de tráfico detectadas por el sistema se muestran en la pantalla del cuadro de instrumentos → [fig. 18](#) y, en función del sistema de infotainment montado en el vehículo, también en este sistema → [pág. 39](#). En función del equipamiento, también aparece una indicación en el Head-up-Display → [pág. 21](#).

Mensajes del sistema de detección de señales de tráfico	Causa y solución
No hay señales de tráfico disponibles.	El sistema se encuentra en la fase de inicialización. O BIEN: la cámara no ha reconocido ninguna señal de obligación o de prohibición.
Error: Detección de las señales de tráfico	Hay una avería en el sistema. Acuda a un taller especializado y solicite la revisión del sistema.
Advert. velocidad no disponible en este momento.	La función de advertencia de velocidad del sistema de detección de las señales de tráfico está averiada. Acuda a un taller especializado y solicite la revisión del sistema.
Detección de las señales de tráfico: ¡Limpie parabrisas!	El parabrisas está sucio por la zona de la cámara. Limpie el parabrisas.
Detecc. de señales de tráfico limitada en este momento.	No hay transmisión de datos por parte del sistema de infotainment. Compruebe si el sistema de infotainment cuenta con mapas actuales. O BIEN: el vehículo se encuentra en una zona no incluida en el mapa del sistema de infotainment.
No hay datos disponibles	El sistema de detección de señales de tráfico no funciona en el país por el que circula actualmente.

Activar y desactivar la visualización de las señales de tráfico en la pantalla del cuadro de instrumentos

La visualización permanente de las señales de tráfico en la pantalla del cuadro de instrumentos se puede activar y desactivar en el sistema de infotainment mediante la tecla o el botón de función [\[MENU\]](#) y los botones de función [\[Vehículo\]](#), [\[Asistencia al conductor\]](#).

Visualización de las señales de tráfico

Cuando el sistema está conectado, tras revisar y evaluar la información de la cámara, del sistema de infotainment y de los datos actuales del vehículo, se muestran hasta tres señales de tráfico vigentes → [fig. 18](#) [\[B\]](#) con sus paneles complementarios:

Primer lugar: La señal actualmente válida para el conductor aparece en el lado izquierdo de la pantalla, p. ej., una prohibición de circular a más de 130 km/h (80 mph) → [fig. 18](#) [\[A\]](#).

Segundo lugar: En segundo lugar se muestra una señal válida solo bajo determinadas circunstancias, p. ej. 100 km/h (60 mph) con el panel complementario de lluvia.

Panel complementario: Si el limpiaparabrisas está en funcionamiento durante la marcha, la señal con el panel complementario de lluvia, por ejemplo, se mostrará en primer lugar a la izquierda por ser la que rige en esos momentos.

Tercer lugar: En tercer lugar se muestra una señal que solo es válida con restricciones, p. ej., una prohibición de adelantar a determinadas horas → [fig. 18](#) [\[C\]](#). ▶

Advertencia de velocidad

Si el sistema detecta que se sobrepasa la velocidad permitida en ese momento, puede advertir de forma acústica con un "gong" y de forma óptica con un mensaje en la pantalla del cuadro de instrumentos.

La advertencia de velocidad se puede ajustar o desactivar completamente en el sistema de infotainment mediante la tecla o el botón de función **(MENU)** y los botones de función **(Vehículo)**, **(Asistencia al conductor)** → pág. 39. El ajuste tiene lugar en pasos de 5 km/h (3 mph) dentro de un rango comprendido entre 0 km/h (mph) y 15 km (9 mph) por encima de la velocidad máxima permitida.

Modo para remolque

En los vehículos con dispositivo de remolque montado de fábrica y un remolque conectado eléctricamente, se puede activar y desactivar la visualización de señales de tráfico específicas para vehículos que circulen con remolque, como las limitaciones de velocidad o las prohibiciones de adelantamiento vigentes. La activación o desactivación se realiza en el sistema de infotainment mediante la tecla o el botón de función **(MENU)** y los botones de función **(Vehículo)**, **(Asistencia al conductor)** → pág. 39.

Para el modo para remolque se puede ajustar la indicación de las limitaciones de velocidad vigentes al tipo de remolque o a las disposiciones legales. El ajuste tiene lugar en pasos de 10 km/h (5 mph) dentro de un rango comprendido entre 60 km/h (40 mph) y 130 km (80 mph). Si se ajusta una velocidad superior a la permitida en el país en cuestión para circular con remolque, el sistema muestra automáticamente las limitaciones de velocidad habituales, p. ej., 80 km/h (50 mph) en Alemania.

Si se desactiva la advertencia de velocidad para el remolque, el sistema muestra las limitaciones de velocidad como si no se llevara remolque.

Funcionamiento limitado

El sistema de detección de señales de tráfico tiene determinadas limitaciones. Las siguientes condiciones pueden provocar que el sistema funcione de forma limitada o no funcione en absoluto:

- mala visibilidad, p. ej., en caso de nieve, lluvia, niebla o neblina de agua intensa;
- deslumbramiento, p. ej., por el tráfico en sentido contrario o la radiación solar;
- velocidades altas;
- cámara cubierta o sucia;
- señales de tráfico fuera del campo de visión de la cámara;
- señales de tráfico tapadas parcial o totalmente, p. ej., por árboles, nieve, suciedad u otros vehículos;
- señales de tráfico que no cumplen la norma;
- señales de tráfico dañadas o dobladas;
- señales de mensaje variable situadas en pórticos de señalización (indicación variable de las señales de tráfico mediante LED u otras unidades de iluminación);
- utilización de mapas no actualizados en el sistema de infotainment;
- adhesivos pegados en vehículos que representen señales de tráfico, p. ej., limitaciones de velocidad en los camiones.

⚠ ADVERTENCIA

La tecnología inteligente del sistema de detección de señales de tráfico no puede salvar los límites impuestos por las leyes físicas y solo funciona dentro de los límites del sistema. No permita que el mayor confort que proporciona el sistema de detección de señales de tráfico le induzca a correr ningún riesgo que comprometa la seguridad. El sistema no puede reemplazar la atención del conductor.

- Adapte siempre la velocidad y el estilo de conducción a las condiciones de visibilidad, climatológicas, de la calzada y del tráfico.
- La mala visibilidad, la oscuridad, la nieve, la lluvia y la niebla pueden ocasionar que el sistema no muestre las señales de tráfico o no las muestre correctamente.
- Si el campo de visión de la cámara está sucio, cubierto o dañado, puede que el funcionamiento del sistema se vea afectado.

⚠ ADVERTENCIA

Las recomendaciones para la conducción y las señales de tráfico mostradas por el sistema de detección de señales de tráfico pueden diferir de la situación real. ▶

- El sistema no puede reconocer ni mostrar correctamente todas las señales de tráfico.
- Las señales de tráfico de la calzada y las normas de circulación prevalecen sobre las recomendaciones e indicaciones del sistema.

⚠ AVISO

En el modo de navegación con puntos del recorrido del sistema de infotainment, el sistema de detección de señales de tráfico solo está disponible de forma limitada.

Hora

📖 **Tenga en cuenta** ⚠, al principio de este capítulo, en la página 21.

- Para ajustar la hora (de todos los relojes del vehículo), con las puertas cerradas pulse y mantenga pulsada la tecla **0.0** del cuadro de instrumentos hasta que en la pantalla del mismo aparezca **Hora** → pág. 21 o → pág. 22.
- Suelte la tecla **0.0**. En la pantalla del cuadro de instrumentos se muestra la hora y aparece marcado el campo de las horas.
- Inmediatamente después, pulse la tecla **0.0** tantas veces como sea necesario hasta que se muestre la hora deseada. Para avanzar rápidamente, mantenga pulsada la tecla **0.0**.
- Cuando haya terminado el ajuste de las horas, espere hasta que el campo de los minutos aparezca marcado en la pantalla del cuadro de instrumentos.
- Inmediatamente después, pulse la tecla **0.0** tantas veces como sea necesario hasta que se muestren los minutos deseados. Para avanzar rápidamente, mantenga pulsada la tecla **0.0**.
- Suelte la tecla **0.0** para finalizar el ajuste de la hora.

La nueva hora no se ajusta en el reloj analógico hasta unos segundos después de haber conectado el encendido.

La hora también se puede ajustar en el sistema de infotainment → pág. 39.

📖 Algunos ajustes se pueden guardar en las cuentas de usuario de la función de personalización y, por ello, pueden modificarse automáticamente al cambiar de cuenta de usuario → pág. 47.

Indicador del nivel de combustible

No válido en Brasil

📖 **Tenga en cuenta** ⚠, al principio de este capítulo, en la página 21.



Fig. 19 Indicador del nivel de combustible en el cuadro de instrumentos analógico.



Fig. 20 Indicador del nivel de combustible en el cuadro de instrumentos digital.

- 📖 **Depósito de combustible casi vacío**
El testigo de control se enciende en amarillo. Se está utilizando el combustible de la reserva (marca roja) → ⚠.
- Reposte en cuanto tenga la oportunidad.

Cuando se enciende el testigo de control , la calefacción independiente → pág. 148 y el calefactor adicional de funcionamiento con combustible se desconectan automáticamente.

Presencia de agua en el gasóleo

El testigo de control se enciende en amarillo.

- Apague el motor y solicite la ayuda de personal especializado.

Tapón del depósito de combustible abierto

El testigo de control se enciende en amarillo.

- Cierre el tapón del depósito de combustible.

ADVERTENCIA

Si se circula con un nivel demasiado bajo de combustible, el vehículo podría quedarse parado en medio del tráfico, además de que se podrían producir accidentes y lesiones graves.

- Si el nivel del depósito de combustible está demasiado bajo, el combustible podría llegar de forma irregular al motor, especialmente al subir o bajar pendientes.
- La dirección y los sistemas de asistencia al conductor y a la frenada no funcionan si el motor marcha irregularmente o se apaga por falta de combustible o por una alimentación irregular de este.
- Reposte siempre que solo quede un cuarto de combustible en el depósito para evitar que el vehículo se quede parado por falta de combustible.

AVISO

No apure nunca completamente el depósito de combustible. Si la alimentación de combustible es irregular, se pueden producir fallos en la combustión y podría llegar combustible sin quemar al sistema de escape. ¡El catalizador o el filtro de partículas diésel podría resultar dañado!

 La flecha pequeña situada en el indicador del nivel de combustible junto al símbolo del surtidor de combustible señala hacia el lado del vehículo donde se encuentra la tapa del depósito de combustible.

Indicador de temperatura del líquido refrigerante del motor



 Tenga en cuenta , al principio de este capítulo, en la página 21.



Fig. 21 Indicador de temperatura del líquido refrigerante del motor en el cuadro de instrumentos.

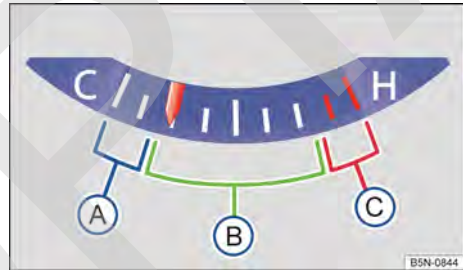

Fig. 22 Indicador de temperatura del líquido refrigerante del motor en vehículos con Active Info Display.

- (A) Zona fría. El motor aún no ha alcanzado la temperatura de servicio. Evite regímenes elevados del motor y someter el motor a grandes esfuerzos mientras este no haya alcanzado la temperatura de servicio.
- (B) Zona normal
- (C) Zona de advertencia. Si se somete el motor a grandes esfuerzos, especialmente a temperaturas ambiente altas, la aguja puede desplazarse a la zona de advertencia.

Líquido refrigerante del motor

El testigo de control parpadea en rojo.

- ◁ El nivel del líquido refrigerante del motor no es correcto o hay una avería en el sistema del líquido refrigerante.

¡No continúe la marcha!

- Detenga el vehículo, apague el motor y deje que se enfríe.
- Compruebe el nivel del líquido refrigerante del motor → pág. 321.
- Si el testigo de advertencia no se apaga aunque el nivel del líquido refrigerante sea correcto, solicite la ayuda de personal especializado. <

Indicador de intervalos de servicio

📖 Tenga en cuenta ⚠, al principio de este capítulo, en la página 21.



Fig. 23 En la pantalla del cuadro de instrumentos: ejemplo de visualización de un aviso de servicio (representación esquemática).

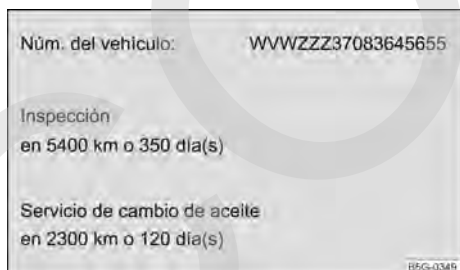

Fig. 24 En el sistema de infotainment: ejemplo de visualización de información sobre servicios (representación esquemática).

Las indicaciones acerca de los servicios aparecen en la pantalla del cuadro de instrumentos → fig. 23 y en el sistema de infotainment → fig. 24.

Existen diversas versiones de cuadros de instrumentos y de sistemas de infotainment, de ahí que puedan variar las versiones y las indicaciones de las pantallas.

En los vehículos con **Servicio de cambio de aceite fijo**, ya vienen predeterminados unos intervalos de servicio fijos.

En los vehículos con **Servicio de cambio de aceite flexible**, los intervalos se calculan individualmente. El avance de la técnica ha hecho posible que se reduzcan considerablemente los trabajos de mantenimiento. Solo hay que realizar un servicio de cambio de aceite cuando el vehículo lo necesita. Para ello también se tienen en cuenta las condiciones en las que se utiliza el vehículo y el estilo de conducción individual. El preaviso de servicio se muestra por primera vez 30 días antes de la fecha en la que corresponda realizar el servicio en cuestión. Los kilómetros y el tiempo que faltan se redondean siempre a 100 km y a días completos, respectivamente.

Preaviso de servicio

Si hubiera que realizar próximamente un servicio o una inspección, aparecerá un preaviso al conectar el encendido.

La cifra indicada son los kilómetros que aún se pueden recorrer o el tiempo que falta hasta el próximo servicio.

Aviso de servicio

Cuando **llegue el momento de realizar un servicio** o una **inspección**, sonará una señal acústica al conectar el encendido y durante algunos segundos puede aparecer en la pantalla del cuadro de instrumentos el símbolo de la llave fija , así como uno de los siguientes mensajes → fig. 23:

- ¡Inspección ahora!
- ¡Servicio de aceite ahora!
- ¡Servicio de aceite e inspección ahora!

Consultar cuándo se han de realizar los servicios

Con el encendido conectado, el motor apagado y el vehículo detenido se puede consultar cuándo hay que realizar el servicio actual:

- Pulse la tecla **0.0** del cuadro de instrumentos → pág. 21 y manténgala pulsada hasta que en la pantalla aparezca la palabra **Servicio**.
- Suelte la tecla **0.0**. En la pantalla se muestra cuándo hay que realizar el servicio actual. ▶

La información sobre los servicios → fig. 24 también se puede mostrar en el sistema de infotainment mediante la tecla o el botón de función **MENU** y los botones de función **Vehículo**, **📶** y **Servicio** → pág. 39.

Reiniciar el indicador de intervalos de servicio

Si el servicio o la inspección no se han realizado en un concesionario Volkswagen, se puede reiniciar el indicador como se describe a continuación:

- Desconecte el encendido.
- Pulse y mantenga pulsada la tecla **0.0** del cuadro de instrumentos → pág. 21.
- Vuelva a conectar el encendido.
- Suelte la tecla **0.0** cuando en la pantalla del cuadro de instrumentos aparezca uno de los siguientes mensajes:

¿Reiniciar servicio de aceite?

¿Reiniciar Inspección?

- Para confirmar, pulse la tecla **0.0** del cuadro de instrumentos → pág. 21.

No reinicie el indicador entre los intervalos de servicio; de lo contrario, las indicaciones resultarán incorrectas.

Si se reinicia el servicio de cambio de aceite manualmente, el indicador de intervalos de servicio cambia a un intervalo de servicio fijo, también en los vehículos con el **Servicio de cambio de aceite flexible**.

i El mensaje de servicio se apaga al cabo de unos segundos si el motor está en marcha o pulsando la tecla **OK/RESET** de la palanca del limpiacristales o la tecla **OK** del volante multifunción → pág. 36.

i En los vehículos con Servicio flexible, si la batería de 12 voltios estuvo desembornada durante un periodo de tiempo largo, no será posible calcular el tiempo que falta para el próximo servicio. De ahí que el indicador de intervalos de servicio pueda mostrar cálculos incorrectos. En este caso habrá que tener en cuenta los intervalos de mantenimiento máximos permitidos → pág. 359.

Manejo del cuadro de instrumentos

Introducción al tema

Algunas opciones de menú solo se pueden abrir con el vehículo detenido.

Los vehículos con volante multifunción no cuentan con teclas en la palanca del limpiacristales → pág. 36.

⚠ ADVERTENCIA

Cualquier distracción del conductor puede dar lugar a un accidente y a que se produzcan lesiones.

- No utilice nunca los menús de la pantalla del cuadro de instrumentos durante la marcha.

i Tras cargar o cambiar la batería de 12 voltios, compruebe los ajustes del sistema. En caso de interrupción de la alimentación de corriente, puede que los ajustes del sistema se hayan desajustado o borrado. <

Manejo mediante la palanca del limpiacristales

📖 Tenga en cuenta ⚠, al principio de este capítulo, en la página 36.

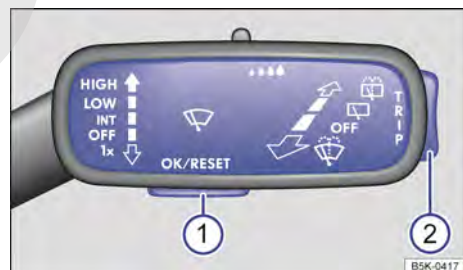

Fig. 25 En el lado derecho de la columna de dirección: teclas de la palanca del limpiacristales (representación esquemática). <

Mientras haya una advertencia con prioridad 1 → pág. 21, no se podrá acceder a ningún menú. Algunas advertencias se pueden confirmar y ocultar con la tecla → fig. 25 ①. ▶

Seleccionar un menú o una indicación informativa

- Conecte el encendido.
- Función de personalización: seleccione un usuario.
- Si se muestra un mensaje o el pictograma de un vehículo, pulse la tecla → fig. 25 ①, dado el caso varias veces.
- Para visualizar los menús → pág. 27 o volver a la selección de menús desde un menú o una indicación informativa, mantenga presionada la tecla basculante ②.
- Para cambiar de un menú a otro, pulse la parte superior o inferior de la tecla basculante.
- Para abrir el menú o la indicación informativa que se muestre, pulse la tecla ① o espere algunos segundos hasta que el menú o la indicación informativa se abra automáticamente.

Realizar ajustes en los menús

- En el menú visualizado, pulse la parte superior o inferior de la tecla basculante ② hasta que se marque la opción de menú deseada. La opción aparece enmarcada.
- Pulse la tecla ① para realizar la modificación deseada. Una marca indica que la función o el sistema en cuestión están activados.

Volver a la selección de menús

Seleccione la opción **Atrás** del menú correspondiente para salir de él.

i Si al conectar el encendido se muestran advertencias sobre anomalías existentes, posiblemente no se podrán realizar ajustes ni se podrá mostrar información de la manera descrita. En este caso, acuda a un taller especializado y solicite la reparación de las anomalías.

Manejo mediante el volante multifunción

Tenga en cuenta **▲**, al principio de este capítulo, en la página 36.



Fig. 26 Lado derecho del volante multifunción: teclas para utilizar los menús y las indicaciones informativas del cuadro de instrumentos.

Mientras haya una advertencia con prioridad 1 → pág. 21, no se podrá acceder a ningún menú. Algunas advertencias se pueden confirmar y ocultar con la tecla **OK** del volante multifunción → fig. 26.

Seleccionar un menú o una indicación informativa

- Conecte el encendido.
- Función de personalización: seleccione un usuario.
- Si se muestra un mensaje o el pictograma de un vehículo, pulse la tecla **OK** → fig. 26, dado el caso varias veces.
- Para mostrar un menú y para moverse dentro del menú, pulse la tecla **↵** o **⏪** → fig. 26.
- Para abrir el menú o la indicación informativa que se muestre, pulse la tecla **OK** → fig. 26 o espere algunos segundos hasta que el menú o la indicación informativa se abra automáticamente.

Realizar ajustes en los menús

- En el menú visualizado, pulse la tecla con flecha o → fig. 26 hasta que se marque la opción de menú deseada. La opción aparece enmarcada.
- Pulse la tecla → fig. 26 para realizar la modificación deseada. Una marca indica que la función o el sistema en cuestión están activados.

Volver a la selección de menús

Pulse la tecla o → fig. 26.

Si al conectar el encendido se muestran advertencias sobre anomalías existentes, posiblemente no se podrán realizar ajustes ni se podrá mostrar información de la manera descrita. En este caso, acuda a un taller especializado y solicite la reparación de las anomalías.

Tecla de los sistemas de asistencia al conductor

Tenga en cuenta al principio de este capítulo, en la página 36.

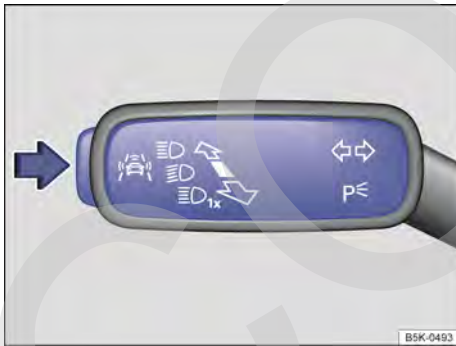

Fig. 27 En la palanca de los intermitentes y de la luz de carretera, en el lado izquierdo de la columna de dirección: tecla de los sistemas de asistencia al conductor.

Con la tecla situada en la palanca de los intermitentes y de la luz de carretera se pueden conectar y desconectar los sistemas de asistencia al conductor que se muestran en el menú **Asistentes** → pág. 21.

Conectar y desconectar los sistemas de asistencia al conductor individualmente

- Pulse la tecla → fig. 27 en el sentido de la flecha para abrir el menú **Asistentes**.
- Seleccione el sistema de asistencia en cuestión y conéctelo o desconéctelo → pág. 36. Si un sistema de asistencia está conectado, se indica con una marca.
- A continuación, confirme la selección con la tecla de la palanca del limpiacristales o la tecla del volante multifunción.

Los sistemas de asistencia al conductor también se pueden conectar y desconectar en el sistema de infotainment mediante la tecla y los botones de función y → pág. 39.

Indicaciones adicionales y opciones de indicación

No válido en México ni Brasil

Tenga en cuenta al principio de este capítulo, en la página 36.

Menú **Asistentes**:

Menú	Función
Lane Assist	Conexión y desconexión del asistente de aviso de salida del carril (Lane Assist) → pág. 212
Front Assist	Conexión y desconexión del sistema de vigilancia Front Assist → pág. 208
Side Assist	Conexión y desconexión del asistente de cambio de carril (Side Assist) → pág. 217
Exit Assist	Conexión y desconexión del asistente de salida del aparcamiento (Exit Assist) → pág. 217
ACC	Visualización del control de cruce adaptativo (ACC) → pág. 203

Manejo y visualización en el sistema de infotainment

Introducción al tema

El sistema de infotainment concentra importantes funciones y sistemas del vehículo en una sola unidad de mando central, p. ej., ajustes de menús, equipo de radio o sistema de navegación.

Información general sobre el manejo

En el siguiente apartado se ha recopilado toda la información relevante para realizar ajustes en el menú **Ajustes del vehículo**. La información general sobre el manejo del sistema de infotainment, así como sobre las indicaciones de advertencia y de seguridad que se han de tener en cuenta, se encuentra en un manual aparte → cuaderno *Sistema de infotainment*.

Ajustes del sistema y visualización de información relativa al vehículo

Tras pulsar la tecla **MENU** y el botón de función **Vehículo**, se puede mostrar información o se pueden realizar ajustes pulsando los botones de función correspondientes. Pulsando el botón de función **↵** en el menú **Estado del vehículo** se puede consultar, p. ej., el estado actual de los sistemas o mostrar si algún sistema presenta alguna anomalía.

Menú Ajustes del vehículo

No válido en México ni Brasil

Tenga en cuenta , al principio de este capítulo, en la página 39.

Abrir el menú Ajustes del vehículo

- Conecte el encendido.
- Dado el caso, encienda el sistema de infotainment.
- Pulse la tecla o el botón de función **MENU**.

- Ajustes del vehículo → pág. 39
- Think Blue. Trainer. → pág. 156
- Monitor de potencia → pág. 43
- Cronómetro → pág. 45
- Indicador Offroad → pág. 185
- Ajustes de la calefacción independiente → pág. 148
- Medios activos
- Datos de viaje
- Estado del vehículo
- Consumidores de confort
- Selección de la emisora de radio

ADVERTENCIA

Cualquier distracción del conductor puede dar lugar a un accidente y a que se produzcan lesiones. Manejar el sistema de infotainment puede distraer la atención del tráfico.

- Conduzca siempre prestando atención al tráfico y de forma responsable.

Tras poner el motor en marcha con la batería de 12 voltios profundamente descargada o recién cambiada, puede que algunos ajustes del sistema (como la hora, la fecha, los ajustes de confort personalizados y las programaciones) y las cuentas de usuario se hayan desajustado o borrado. Compruebe y corrija estos ajustes una vez que la batería esté lo suficientemente cargada.

- Pulse los botones de función **Vehículo** y **↵** para abrir el menú **Ajustes del vehículo**.
- Para abrir otros menús dentro del menú **Ajustes del vehículo** o para realizar ajustes en las opciones de menú, pulse brevemente los botones de función correspondientes.

Si la casilla de verificación del botón de función está marcada , significa que la función en cuestión está activada.

Pulse el botón de función **↵** para volver al menú anterior.

Cuadro general de los menús

El siguiente cuadro general muestra a modo de ejemplo la estructura de los menús del sistema de infotainment. El número real de menús disponibles y la denominación de las distintas opciones de estos menús dependen del sistema electrónico y del equipamiento del vehículo.

Algunos menús y funciones no están disponibles en todos los países ni para todos los vehículos.

Menú	Submenú	Opciones de ajuste	Información adicional
Sistema ESC	-	<ul style="list-style-type: none"> - Regulación antipatinaje en aceleración (ASR) - Programa electrónico de estabilización (ESC) - Modo deportivo del programa electrónico de estabilización (ESC Sport) 	→ pág. 241
Ajustes de neumáticos	Control presión neumáticos	Selección de un estado de carga: <ul style="list-style-type: none"> - Estándar - Confort - Carga completa 	→ pág. 330
	Sistema de control de los neumáticos	Guardar las presiones de los neumáticos SET	
	Neumáticos de invierno	Conexión y desconexión de la advertencia de velocidad Ajuste del valor de la advertencia de velocidad	→ pág. 330
Ajustes de la asistencia al conductor	ACC (control de cruceo adaptativo)	Activación y desactivación del ajuste por el que se toma la última distancia seleccionada <ul style="list-style-type: none"> - Programa de conducción - Nivel de distancia activo (distancia medida en tiempo con respecto al vehículo precedente) tras conectar el ACC 	→ pág. 203
	Front Assist (sistema de vigilancia)	<ul style="list-style-type: none"> - Sistema de vigilancia Front Assist - Preaviso - Visualización de la advertencia de la distancia 	→ pág. 208
	Detección de peatones	<ul style="list-style-type: none"> - Sistema de detección de peatones - Preaviso 	→ pág. 210
	Lane Assist (asistente aviso salida carril)	<ul style="list-style-type: none"> - Asistente de aviso de salida del carril - Guiado adaptativo en carril 	→ pág. 212
	Side Assist (asistente de cambio de carril)	Conexión y desconexión del asistente de cambio de carril (Side Assist) Ajuste de la intensidad luminosa de la indicación en el retrovisor exterior	→ pág. 217

Menú	Submenú	Opciones de ajuste	Información adicional
	Detección de las señales de tráfico	<ul style="list-style-type: none"> - Visualización en el indicador de los datos de viaje (indicador multifunción) de las señales de tráfico detectadas - Detección de remolque (visualización de señales de tráfico para vehículos con remolque) - Conexión y desconexión de la advertencia de velocidad 	→ pág. 30
	Detección del cansancio	Conexión y desconexión del sistema de detección del cansancio	→ pág. 29
	Protección de ocupantes proactiva	Conexión y desconexión de la protección de ocupantes proactiva	→ pág. 62
Ajustes de Aparcar y maniobrar	ParkPilot	Conexión y desconexión de la ayuda de aparcamiento Activación y desactivación de la conexión automática de la ayuda de aparcamiento <ul style="list-style-type: none"> - Volumen delante y detrás - Agudeza del sonido delante y detrás - Bajar el volumen del Entertainment 	→ pág. 224
	Exit Assist	Conexión y desconexión del asistente de salida del aparcamiento	→ pág. 217
Ajustes de iluminación	Asistente de iluminación	<ul style="list-style-type: none"> - Dynamic Light Assist - Luz de curva dinámica - Luz de cruce automática (en caso de lluvia) - Intermitentes de confort - Modo Viaje (circulación por la derecha o circulación por la izquierda) 	→ pág. 123
	Iluminación del habitáculo	<ul style="list-style-type: none"> - Iluminación de los instrumentos y los mandos - Iluminación de la zona reposapiés 	
	Función Coming/Leaving Home	<ul style="list-style-type: none"> - Duración del tiempo de funcionamiento de la función Coming Home - Duración del tiempo de funcionamiento de la función Leaving Home 	
Iluminación ambiental	-	<ul style="list-style-type: none"> - Intensidad de la iluminación ambiental de todas las zonas - Intensidad de la iluminación ambiental de determinadas zonas - Color de la iluminación ambiental de determinadas zonas 	→ pág. 123
Ajustes de retrovisores y limpiacristales	Retrovisores	<ul style="list-style-type: none"> - Regulación sincronizada de los retrovisores exteriores - Bajar el retrovisor al dar marcha atrás - Plegar después del aparcamiento 	→ pág. 135
	Limpiacristales	<ul style="list-style-type: none"> - Barrido automático en caso de lluvia - Barrido de la luneta al dar marcha atrás 	→ pág. 132

Menú	Submenú	Opciones de ajuste	Información adicional
Ajustes de Apertura y cierre	Mando del elevador eléctrico	Activación y desactivación de la apertura de confort de las ventanillas	→ pág. 102
	Cierre centralizado	Ajuste del desbloqueo de las puertas Activación y desactivación del bloqueo automático Activación y desactivación de la función Easy Open	→ pág. 87
Ajustes del cuadro de instrumentos	Indicador multifunción	<ul style="list-style-type: none"> - Consumo actual - Consumo medio - A repostar - Consumidores de confort - Consejos ecológicos - Duración del viaje - Recorrido - Velocidad media - Indicador digital de la velocidad - Advertencia de velocidad - Temperatura del aceite - Detección de las señales de tráfico - Datos de viaje "Desde la salida" - Datos de viaje "Cálculo total" 	→ pág. 21
Ajustes del Head-up-Display	Pantalla	<ul style="list-style-type: none"> - Brillo - Color 	→ pág. 21
	Contenidos	<ul style="list-style-type: none"> - GRA - ACC - Detección de las señales de tráfico - Guía al destino - Asistente de aviso de salida del carril (Lane Assist) 	
Ajuste de la hora y la fecha	-	<ul style="list-style-type: none"> - Fuente horaria (manual, GPS) - Hora - Ajuste automático del horario de verano - Franja horaria - Formato de la hora (12 h, 24 h) - Fecha - Formato de la fecha 	-
Ajuste de las unidades	-	<ul style="list-style-type: none"> - Distancia - Velocidad - Temperatura - Volumen - Consumo - Presión 	-

Menú	Submenú	Opciones de ajuste	Información adicional
Servicio	-	- Número de identificación del vehículo - Fecha de la próxima Inspección - Fecha del próximo servicio de cambio de aceite	→ pág. 21
Ajustes de fábrica	-	- Todos los ajustes - Asistencia al conductor - Aparcar y maniobrar - Luces - Retrovisores y limpiacristales - Apertura y cierre - Indicador multifunción (datos de viaje)	-

Monitor de potencia

📖 Tenga en cuenta ⚠, al principio de este capítulo, en la página 39.



Fig. 28 En la pantalla del sistema de infotainment: monitor de potencia.

El monitor de potencia es un indicador para la conducción deportiva. Los instrumentos digitales muestran en tiempo real valores relativos a la potencia del motor, la temperatura y la aceleración, que se registran mediante sensores del vehículo. De este modo, el conductor tiene una visión general de la dinámica de marcha.

Abrir el monitor de potencia

- Pulse la tecla **MENU** del sistema de infotainment.
- Pulse el botón de función **Vehículo**.
- Pulse el botón de función **Selección**.
- Pulse el botón de función **Sport**.

Si desea cambiar entre el monitor de potencia y el cronómetro → pág. 45, pulse sobre una de las flechas que hay a la izquierda y a la derecha por encima de los instrumentos → fig. 28 ②. ▶

Leyenda de la fig. 28

- ① Áreas de visualización
- ② Flechas para cambiar al cronómetro

Seleccionar los instrumentos y ajustar las unidades

La pantalla puede mostrar simultáneamente tres instrumentos como máximo. Todos los instrumentos se pueden seleccionar indistintamente para cualquier área de visualización → fig. 28 ① (izquierda, central y derecha).

Para cambiar entre los instrumentos, desplace un dedo por la pantalla hacia arriba. El instrumento seleccionado desaparecerá y aparecerá otro distinto.

La unidad de algunos instrumentos se puede ajustar en el sistema de infotainment → pág. 39.

Se pueden mostrar los siguientes instrumentos:

- **Indicador de la presión de sobrealimentación:** Este indicador → fig. 28 ① (a la izquierda) muestra la presión en el tramo comprendido entre el turbocompresor y el motor (en la unidad "bar"). Cuanto más a la derecha se encuentre la aguja en la escala, mayor será la potencia que entrega el motor.
- **Medidor de la aceleración (acelerómetro):** El medidor de la aceleración (acelerómetro) → fig. 28 ① (en el centro) muestra en la zona central el valor de la aceleración (en la unidad "g"). La marca roja de la zona con forma reticular muestra la fuerza de la aceleración y la dirección de la fuerza que actúa (en dirección opuesta según las leyes físicas). Si, p. ej., se gira hacia la izquierda, la marca roja se mueve en la zona derecha del instrumento (y viceversa). Cuando se acelera, la marca roja se mueve hacia abajo. Cuando se frena, la marca roja se mueve hacia arriba. La fuerza de la aceleración se representa mediante la posición de la marca roja de dentro hacia fuera. Cuando aumenta la aceleración, la marca roja se aleja de la zona central.
- **Indicador de potencia:** El indicador de potencia → fig. 28 ① (a la derecha) muestra la potencia del motor solicitada en formato digital y en la escala circundante (en kW).
- **Indicador de temperatura del líquido refrigerante del motor:** Si se somete el motor a grandes esfuerzos a temperaturas exteriores elevadas,

es posible que la aguja se desplace más en el sentido de las agujas del reloj. Esto no tiene importancia mientras el testigo de control  no se encienda ni parpadee en la pantalla del cuadro de instrumentos → pág. 34.

- **Indicador de la temperatura del aceite:** En condiciones de marcha normales, la aguja permanece en la zona central. Si la aguja se encuentra en la zona inferior izquierda, significa que el motor aún no ha alcanzado la temperatura de servicio. Evite circular a gran velocidad y una aceleración fuerte hasta que el motor haya alcanzado la temperatura de servicio. Si se somete el motor a grandes esfuerzos a temperaturas exteriores elevadas, es posible que la aguja se desplace más en el sentido de las agujas del reloj. Esto no tiene importancia mientras el testigo de control  no se encienda ni parpadee en la pantalla del cuadro de instrumentos → pág. 317.

Ajustar las áreas de visualización conforme a la situación de marcha

Seleccione los tres instrumentos posibles conforme a su estilo de conducción y a la situación de marcha.

ADVERTENCIA

Cualquier distracción del conductor puede dar lugar a un accidente y a que se produzcan lesiones. Manejar el sistema de infotainment puede distraer la atención del tráfico.

- Conduzca siempre prestando atención al tráfico y de forma responsable.

AVISO

Tras arrancar el motor en frío, evite regímenes altos del motor, su sobresolicitación y los acelerones.

 Debido al método disponible en el vehículo para la obtención de los valores de potencia, los valores mostrados pueden no ser totalmente exactos.



Cronómetro

Tenga en cuenta , al principio de este capítulo, en la página 39.



Fig. 29 En la pantalla del sistema de infotainment: cronómetro, botones de función y tiempos de las vueltas.

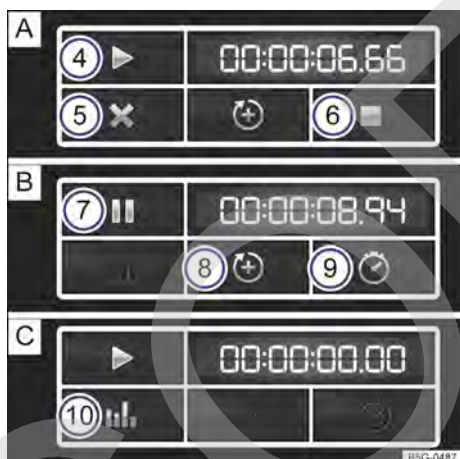

Fig. 30 Botones de función en la pantalla del sistema de infotainment: cronometraje en caso de una vuelta **A** detenida, **B** en curso y **C** finalizada.

El cronómetro le ofrece la posibilidad de cronometrar manualmente en el vehículo los tiempos de las vueltas que recorra en un circuito de carreras, de guardarlos y de compararlos con los mejores tiempos medidos anteriormente.

Leyenda de la fig. 29 y fig. 30

- ① Cronómetro
- ② Botón de función con el tiempo de la vuelta actual
- ③ Tiempos de vueltas guardados
- ④ Iniciar o continuar el cronometraje
- ⑤ Interrumpir la vuelta actual
- ⑥ Finalizar el cronometraje
- ⑦ Detener el cronometraje
- ⑧ Iniciar una nueva vuelta
- ⑨ Mostrar tiempo parcial
- ⑩ Mostrar la estadística

Abrir el cronómetro

Para acceder al cronómetro, abra primero el monitor de potencia → pág. 43:

- Pulse la tecla **MENU** del sistema de infotainment.
- Pulse el botón de función **Vehículo**.
- Pulse el botón de función **Selección**.
- Pulse el botón de función **Sport** para abrir el monitor de potencia.
- En el monitor de potencia, pulse una de las flechas → fig. 28 ② para cambiar al cronómetro.

Con las flechas → fig. 28 ② y → fig. 29 puede cambiar en todo momento entre el cronómetro y el monitor de potencia. ▶

Medir los tiempos de las vueltas

El cronómetro mide los tiempos en dos zonas:

La aguja roja y el valor numérico del centro muestran el tiempo actual en segundos; el indicador más pequeño de la zona central muestra minutos y segundos.

El indicador de la derecha muestra el tiempo de la vuelta actual con una exactitud de 1/100 segundos. Si todavía no hay guardada ninguna vuelta con tiempos parciales, no hay ninguna diferencia entre el tiempo del cronómetro y el tiempo de la vuelta.

Función	Manejo
Iniciar o continuar el cronometraje	Pulse el botón de función ► → fig. 30 A ④ para comenzar o continuar. Si el encendido está desconectado no es posible el cronometraje. Aparece un mensaje en la pantalla. Pulse Iniciar para comenzar con el cronometraje. El cronometraje comienza automáticamente en cuanto el vehículo avanza. Se puede comenzar con una primera vuelta nueva si anteriormente se han puesto los datos de la estadística a cero.
Finalizar el cronometraje	Pulse el botón de función de finalizar ■ → fig. 30 A ⑥.
Detener el cronometraje	Pulse el botón de función de pausa II → fig. 30 B ⑦.
Iniciar una nueva vuelta	Pulse el botón de función → fig. 30 B ⑧ para añadir una nueva vuelta. Se guarda el tiempo de la última vuelta y se comienza una nueva vuelta. El tiempo total de las vueltas se muestra en la estadística.
Interrumpir la vuelta actual	Pulse el botón de función → fig. 30 A ⑤ para interrumpir la vuelta. En el caso de un cronometraje en curso, pulse el botón de función de pausa II B ⑦. El cronometraje se interrumpe y el tiempo de la vuelta se borra. En la estadística se muestra --: --:--:--.
Mostrar tiempo parcial	Pulse el botón de función ⌚ → fig. 30 B ⑨ para visualizar el tiempo parcial. El cronómetro → fig. 29 ① se detiene durante algunos segundos y se muestra el tiempo parcial.
Mostrar la estadística	Una vez finalizado o interrumpido el cronometraje, pulse el botón de función → fig. 30 C ⑩ para ver la estadística. La estadística muestra el número de vueltas, el tiempo total, la vuelta más rápida y la más lenta, el promedio de todos los tiempos y los valores de todas las vueltas. Pulsando el botón de función ⏪ se vuelve al menú anterior.
Poner a cero los datos de la estadística	Pulse el botón de función → fig. 30 C ⑩ para visualizar la estadística. Borre los datos pulsando el botón de función Poner a cero .

Se pueden guardar un máximo de 99 vueltas y un tiempo máximo de 99 horas, 59 minutos y 59 segundos. Si se alcanza alguno de estos valores límite, hay que borrar los datos de la estadística antes de poder realizar un cronometraje.

ADVERTENCIA

Evite en lo posible manejar el cronómetro durante la marcha.

- Únicamente realice preajustes en el cronómetro y consulte la estadística cuando el vehículo esté detenido.
- Durante la conducción, no maneje el cronómetro en situaciones de marcha complicadas.



Personalización

Tenga en cuenta **al principio de este capítulo, en la página 39.**

Mediante la función de personalización se pueden guardar ajustes individuales del vehículo (p. ej., de climatización, del cuadro de instrumentos o de iluminación) en una cuenta de usuario. Hay disponibles cuatro cuentas de usuario. La identificación del usuario tiene lugar mediante la llave del vehículo al desbloquear este. Cada llave del vehículo está asignada a una cuenta de usuario.

Las modificaciones en los ajustes se asignan a la cuenta de usuario que esté activa y se guardan al bloquear el vehículo o al cambiar de cuenta de usuario.

Saludo y selección de cuenta de usuario

Si la función de personalización está activa, tras conectar el encendido aparece el nombre de la cuenta de usuario actual en la pantalla del cuadro de instrumentos durante 10 segundos aprox.

En el transcurso de ese tiempo puede seleccionar una cuenta de usuario con las teclas de la palanca del limpiacristales o del volante multifunción → pág. 39.

Tras seleccionar la cuenta de usuario se activan los ajustes del vehículo que estén guardados.

Administrar usuarios y realizar ajustes

La administración de usuarios y la selección de los ajustes se realizan en el menú **Personalización** del sistema de infotainment con el encendido conectado. Para acceder al menú, proceda como sigue:

- Pulse la tecla o el botón de función **MENU**.
- Pulse los botones de función **Vehículo** y y seleccione **Personalización**.

Si la casilla de verificación del botón de función está marcada , significa que la función en cuestión está activada.

Menú	Submenú	Ajustes
Personalización	Activa	Conectar y desconectar la función de personalización.
Seleccionar cuenta de usuario	Conductor 1 Conductor 2 Conductor 3	– Seleccionar cuenta de usuario. – Cambiar el nombre de la cuenta de usuario (excepto de la cuenta de usuario Invitado). – Copiar los ajustes de la cuenta de usuario activa a otra cuenta.
	Invitado	– Restablecer los ajustes de fábrica de la cuenta de usuario seleccionada. El nombre de usuario y la asignación de la llave se mantienen.
Ajustes	Asignación de llave	Manualmente Una llave del vehículo está asignada de forma fija a una cuenta de usuario. Automáticamente La llave del vehículo se asigna automáticamente a la nueva cuenta de usuario seleccionada.
	Asignar llave a la cuenta de usuario actual	Asignar una llave del vehículo a una cuenta de usuario.
	Restablecer todo	Restablecer los ajustes de fábrica de todas las cuentas de usuario, de todos los nombres de las cuentas de usuario y de todas las asignaciones de las llaves del vehículo.

Cambiar de cuenta de usuario

Puede seleccionar la cuenta de usuario en el menú **Personalización** o el menú **Estado del vehículo**.

- Pulse la tecla o el botón de función **MENU**.
- Pulse el botón de función **Vehículo**.
- Pulse el botón de función y seleccione la cuenta de usuario deseada. ▶

Asignar manualmente una llave del vehículo a una cuenta de usuario

Puede asignar una llave del vehículo a la cuenta de usuario que esté activa en ese momento. Para ello tiene que estar seleccionado el ajuste **Manualmente** en el submenú de asignación de llave.

- Pulse el botón de función **Ajustes**.
- Seleccione **Personalización**.
- Pulse el botón de función **Asignar llave a la cuenta de usuario actual**.
- Pulse la tecla **(Ⓜ)** de la llave del vehículo en el transcurso de 5 segundos → pág. 85.

Asignar automáticamente una llave del vehículo a una cuenta de usuario

Si está seleccionado el ajuste **Automáticamente** para la asignación de la llave, al cambiar de cuenta de usuario se asignará la siguiente llave a la cuenta de usuario:

- *Vehículos sin el sistema Keyless Access:* La llave con la que se haya desbloqueado el vehículo.
- *Vehículos con el sistema Keyless Access:* La llave que primero haya detectado la función de personalización al abrir la puerta del conductor.

Ajustes del vehículo que se pueden personalizar

Es posible personalizar los siguientes equipamientos del vehículo, entre otros:

- Apertura y cierre (apertura de una puerta, apertura de confort de las ventanillas, etc.)
- Luces y visibilidad (luz diurna, luz de curva, intermitentes de confort, etc.)
- Climatización (ajustes de temperatura, ventilación, etc.)
- Sistemas de asistencia (ayuda de aparcamiento, ACC, sistema de detección de señales de tráfico, etc.)
- Selección del perfil de conducción (perfiles de conducción, etc.)
- Indicador multifunción y cuadro de instrumentos (selección de indicaciones)
- Sistema de infotainment (brillo y ordenar emisoras)
- Ajuste del asiento (posición del asiento)

 Si se utiliza una llave nueva, se asignará a la cuenta de usuario actual. Para asignar a la llave otra cuenta de usuario, seleccione la cuenta deseada y asínesela manualmente a la llave. <

Seguridad

Indicaciones generales

Preparativos para la conducción y seguridad en la conducción

Por su propia seguridad, la de sus acompañantes y la de los demás usuarios de la vía, tenga en cuenta los siguientes puntos antes y durante la conducción → ▲:

- ✓ Compruebe el funcionamiento correcto del sistema de alumbrado y de los intermitentes.
- ✓ Compruebe la presión de los neumáticos y el nivel de combustible → pág. 330, → pág. 279.
- ✓ Procure que todos los cristales estén limpios y ofrezcan buena visibilidad.
- ✓ No obstaculice nunca la entrada de aire al motor ni cubra nunca el motor con mantas o materiales aislantes → pág. 312.
- ✓ Fije los objetos y todo el equipaje de forma segura en los portaobjetos, en el maletero y, dado el caso, en el techo → pág. 258.
- ✓ Asegúrese de que nada le pueda impedir accionar los pedales en todo momento.
- ✓ Para transportar a los niños, utilice un sistema de retención adecuado a su peso y estatura → pág. 72.
- ✓ Asegúrese de que los asientos delanteros, los apoyacabezas y los retrovisores estén ajustados conforme a la estatura de los ocupantes → pág. 50, → pág. 135.
- ✓ Utilice calzado que ofrezca una buena sujeción de los pies a la hora de accionar los pedales.
- ✓ Asegúrese de que la alfombrilla de la zona reposapiés del lado del conductor deje libre la zona de los pedales y esté bien fijada.
- ✓ Adopte una posición correcta en el asiento antes y durante la marcha. Esto también rige para los demás ocupantes del vehículo → pág. 50.
- ✓ Colóquese el cinturón de seguridad correctamente antes de iniciar la marcha y manténgalo colocado correctamente durante la misma. Esto también rige para los demás ocupantes del vehículo → pág. 53.
- ✓ Transporte únicamente tantas personas como plazas y cinturones de seguridad tenga el vehículo.

- ✓ No conduzca nunca si su capacidad para ello está mermada a causa, por ejemplo, de los efectos de medicamentos, alcohol o drogas.
- ✓ Permanezca siempre atento al tráfico y no se distraiga, p. ej., realizando ajustes o consultando menús, ni con sus acompañantes o con llamadas telefónicas.
- ✓ Adapte siempre la velocidad y el estilo de conducción a las condiciones de visibilidad, climatológicas, de la calzada y del tráfico.
- ✓ Respete el código de circulación y los límites de velocidad prescritos.
- ✓ En los viajes largos, pare con regularidad para descansar, como mínimo cada 2 horas.
- ✓ Si transporta animales en el vehículo, hágalo de forma segura utilizando un sistema adecuado a su peso y tamaño.

Conducción en el extranjero

En algunos países rigen normas de seguridad especiales y disposiciones relativas a los gases de escape que puede que el vehículo no cumpla. Antes de realizar un viaje al extranjero, Volkswagen recomienda informarse en uno de sus concesionarios acerca de las disposiciones legales y de los siguientes puntos para el país al que se viaja:

- ✓ ¿Es necesario efectuar alguna modificación de tipo técnico en el vehículo antes de salir al extranjero, p. ej., cubrir los faros con adhesivos o modificar su orientación?
- ✓ ¿Se dispone en el país en cuestión de las herramientas, los equipos de diagnosis y los recambios que se precisan para los trabajos de mantenimiento y reparación?
- ✓ ¿Hay concesionarios Volkswagen en el país de destino?
- ✓ ¿Se dispone de combustible con una calidad suficiente → pág. 278?
- ✓ ¿Se dispone en el país de destino de los líquidos operativos adecuados conforme a las especificaciones de Volkswagen → pág. 315?
- ✓ ¿Funciona la función de navegación del sistema de infotainment montado de fábrica en el país de destino con los datos de navegación disponibles?
- ✓ ¿Son necesarios neumáticos especiales para circular por el país de destino?
- ✓ ¿Es obligatorio en el país de destino llevar un extintor en el vehículo?
- ✓ ¿Qué requisitos tienen que cumplir los chalecos reflectantes?

Controles a la hora de repostar

¡Únicamente realice usted mismo trabajos en el motor y en el vano motor si conoce bien las operaciones necesarias y las medidas de seguridad de validez general, y si dispone de las herramientas, los medios y los líquidos operativos adecuados → pág. 312! De lo contrario, encargue todos los trabajos a un taller especializado. Recuerde comprobar lo siguiente con regularidad:

- ✓ Nivel del líquido lavacrystales → pág. 132
- ✓ Nivel de aceite del motor → pág. 317
- ✓ Nivel del líquido refrigerante del motor → pág. 321
- ✓ Nivel del líquido de frenos → pág. 324
- ✓ Presión de los neumáticos → pág. 330
- ✓ Alumbrado del vehículo → pág. 123 necesario para la seguridad vial:
 - intermitentes
 - luz de posición, luz de cruce y luz de carretera
 - luces traseras
 - luces de freno
 - luz trasera antiniebla
 - luz de matrícula

ADVERTENCIA

Conducir bajo los efectos del alcohol, de drogas, medicamentos o narcóticos puede provocar accidentes graves y lesiones mortales.

- El alcohol, las drogas, los medicamentos y los narcóticos pueden reducir la capacidad de percepción, aumentar el tiempo de reacción y empeorar la seguridad en la conducción considerablemente, lo que puede provocar la pérdida del control del vehículo.

ADVERTENCIA



Respete siempre el código de circulación y los límites de velocidad vigentes, y conduzca de manera previsoramente. Una correcta valoración de la situación puede establecer la diferencia entre llegar sano y salvo a su destino y sufrir un accidente con lesiones graves.

AVISO

Volkswagen no se hace responsable de los daños que se ocasionen en el vehículo a causa de un combustible de poca calidad, trabajos insuficientes o una disponibilidad escasa de recambios originales.

AVISO

Tenga en cuenta las indicaciones y la información relativas a los vehículos de la categoría N1 → pág. 387, *Información importante para los vehículos de la categoría N1 (vehículo comercial ligero)*.

 La realización periódica de trabajos de mantenimiento en el vehículo no solo contribuye a su conservación, sino también a su buen funcionamiento y a la seguridad vial. Por ello, encargue los trabajos conforme a lo prescrito por Volkswagen. Si utiliza el vehículo bajo condiciones adversas, podría ser necesario realizar algunos trabajos antes de que llegue la fecha del próximo servicio. Se consideran condiciones adversas, p. ej., el tráfico denso con paradas intermitentes o la conducción por zonas con mucho polvo. Consulte más información al respecto en un concesionario Volkswagen o en un taller especializado. 

Posición en el asiento

Introducción al tema

No permita que en la tercera fila de asientos viajen personas con una estatura superior a 1,60 m.

Número de plazas

El vehículo dispone de 5 o 7 plazas en función del equipamiento. Todas las plazas van equipadas con un cinturón de seguridad.

	5 plazas	7 plazas
Plazas en la parte delantera	2	2
Plazas en la 2ª fila de asientos	3	3
Plazas en la 3ª fila de asientos	-	2

ADVERTENCIA

Ir sentado en el vehículo en una posición incorrecta puede aumentar el riesgo de sufrir lesiones graves o mortales en caso de frenazos y 

maniobras bruscas, en caso de colisión o de accidente y en caso de que se disparen los airbags.

- Antes de emprender la marcha, todos los ocupantes deberán sentarse siempre en una posición correcta y mantenerla durante todo el trayecto. Esto también rige para la colocación del cinturón de seguridad.
- Transporte como máximo tantas personas como plazas con cinturones de seguridad tenga el vehículo.
- Para transportar a los niños, utilice siempre un sistema de retención que esté homologado y sea adecuado a su peso y estatura → pág. 72, *Transportar niños de forma segura* y → pág. 63, *Sistema de airbags*.
- Durante la marcha, mantenga los pies siempre en la zona reposapiés. No los coloque nunca, p. ej., encima del asiento o del tablero de instrumentos, ni los saque nunca por la ventanilla. De lo contrario, el airbag y el cinturón de seguridad no solo no podrán ofrecer ninguna protección, sino que además podrían aumentar el riesgo de que se produjeran lesiones en caso de accidente.

ADVERTENCIA

Peligro de sufrir lesiones graves en la cabeza. Si viajan personas con una estatura superior a 1,60 m en la tercera fila de asientos, podrían sufrir lesiones graves en la cabeza en caso de accidente.

- No transporte nunca a ninguna persona con una estatura superior a 1,60 m en la tercera fila de asientos.
- Cuando cierre el portón del maletero, tenga siempre cuidado con los ocupantes de las plazas traseras.

Peligros por ir sentado en una posición incorrecta

 Tenga en cuenta , al principio de este capítulo, en la página 50.

Si no se lleva colocado el cinturón de seguridad o se lleva mal colocado, aumentará el riesgo de sufrir lesiones graves o mortales. Los cinturones de seguridad solo garantizan una protección óptima si se llevan colocados correctamente. Ir sentado

en una posición incorrecta reduce considerablemente la función protectora del cinturón de seguridad y, como consecuencia, se pueden sufrir lesiones graves o incluso mortales. El riesgo de sufrir lesiones graves o mortales aumenta especialmente si, al dispararse un airbag, este golpea a un ocupante del vehículo que no vaya sentado correctamente. El conductor es el responsable de todas las personas, sobre todo de los niños, que transporte en el vehículo.

A continuación se enumeran a modo de ejemplo una serie de posiciones incorrectas que podrían resultar peligrosas para los ocupantes del vehículo.

Quando el vehículo esté en movimiento:

- No se ponga nunca de pie en el vehículo.
- No se ponga nunca de pie en los asientos.
- No se ponga nunca de rodillas en los asientos.
- No incline nunca el respaldo del asiento excesivamente hacia atrás.
- No se apoye nunca en el tablero de instrumentos.
- No se tumbé nunca en el asiento trasero.
- No vaya nunca sentado tan solo en la parte delantera del asiento.
- No se siente nunca de lado.
- No se apoye nunca fuera de la ventanilla.
- No saque nunca los pies por la ventanilla.
- No ponga nunca los pies en el tablero de instrumentos.
- No ponga nunca los pies en el acolchado de la banqueta o sobre el respaldo del asiento.
- No viaje nunca en la zona reposapiés.
- No se siente nunca encima de los reposabrazos.
- No viaje nunca sin ir sentado en el asiento con el cinturón de seguridad colocado.
- No permanezca nunca en el maletero.

ADVERTENCIA

Ir sentado en el vehículo en una posición incorrecta aumenta el riesgo de sufrir lesiones graves o mortales en caso de accidente, frenazos y maniobras bruscas.

- Todos los ocupantes tienen que ir siempre sentados correctamente durante la marcha y llevar siempre el cinturón de seguridad colocado correctamente.

- Los ocupantes del vehículo que no vayan sentados correctamente, no lleven colocado el cinturón de seguridad o mantengan una distancia insuficiente con respecto al airbag corren el peligro de sufrir lesiones muy graves o mortales, especialmente si se disparan los airbags y les golpean.

Posición correcta en el asiento

📖 **Tenga en cuenta** ⚠️, al principio de este capítulo, en la página 50.

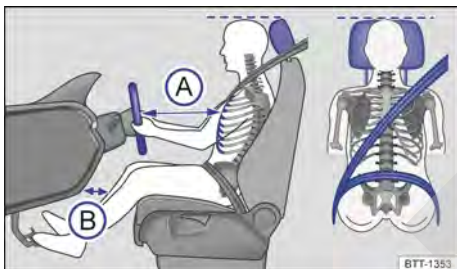

Fig. 31 Representación esquemática: distancia correcta entre el conductor y el volante, colocación correcta de la banda del cinturón y ajuste correcto del apoyacabezas.

A continuación se indica cuáles son las posiciones correctas para el conductor y sus acompañantes.

Aquellas personas que por algún condicionamiento físico no puedan adoptar una posición correcta deberían informarse en un taller especializado sobre la posibilidad de realizar modificaciones especiales. El cinturón de seguridad y los airbags solo ofrecen una protección óptima si se va sentado en una posición correcta. Volkswagen recomienda acudir para ello a un concesionario Volkswagen.

Por su propia seguridad y para reducir las lesiones en caso de un frenazo o un accidente, Volkswagen recomienda los siguientes ajustes:

Válido para todos los ocupantes del vehículo:

- Ajuste el apoyacabezas de modo que el borde superior del mismo quede a la altura de la parte superior de la cabeza, pero nunca por debajo de los ojos. Mantenga siempre la parte trasera de la cabeza lo más cerca posible del apoyacabezas → fig. 31.
- En caso de tener poca estatura, baje el apoyacabezas hasta el tope aunque la cabeza quede por debajo del borde superior del mismo.
- En caso de tener gran estatura, suba el apoyacabezas hasta el tope.
- Durante la marcha, mantenga los pies en la zona reposapiés.
- Ajuste y colóquese el cinturón de seguridad correctamente → pág. 53.

Para el conductor rige además lo siguiente:

- Si el vehículo está equipado con apoyacabezas ajustables longitudinalmente, desplace el apoyacabezas lo más cerca posible de la parte trasera de la cabeza.
- Coloque el respaldo del asiento casi en vertical de forma que la espalda descance completamente sobre él.
- Ajuste el volante de modo que quede a una distancia de, por lo menos, 25 cm del esternón (A) y lo pueda sujetar con ambas manos por los lados, por la parte exterior, con los brazos ligeramente flexionados → pág. 107.
- El volante deberá apuntar siempre en dirección al tórax y nunca hacia la cara.
- Ajuste longitudinalmente el asiento de forma que pueda pisar a fondo los pedales con las rodillas ligeramente flexionadas y que quede una distancia entre la zona de las rodillas y el tablero de instrumentos de al menos 10 cm (B).
- Ajuste el asiento en altura de forma que llegue al punto más alto del volante.
- Mantenga los pies siempre en la zona reposapiés para mantener en todo momento el control sobre el vehículo.

Para el acompañante rige además lo siguiente:

- Si el vehículo está equipado con apoyacabezas ajustables longitudinalmente, desplace el apoyacabezas lo más cerca posible de la parte trasera de la cabeza.
- Coloque el respaldo del asiento casi en vertical de forma que la espalda descansa completamente sobre él.
- Desplace el asiento lo más que se pueda hacia atrás para que el airbag pueda protegerle al máximo en caso de dispararse.

Cinturones de seguridad

Introducción al tema

Compruebe con regularidad el estado de todos los cinturones de seguridad. En caso de daños en el tejido o en las uniones de algún cinturón de seguridad, en el enrollador automático o en el cierre, acuda inmediatamente a un taller especializado y solicite la sustitución del cinturón en cuestión → ⚠. El taller especializado deberá utilizar las piezas de recambio adecuadas que correspondan al vehículo, al equipamiento y al año de modelos. Volkswagen recomienda acudir para ello a un concesionario Volkswagen.

⚠ ADVERTENCIA

No llevar colocado el cinturón de seguridad o llevarlo colocado incorrectamente aumenta el riesgo de sufrir lesiones graves o mortales. Los cinturones de seguridad solo ofrecen una protección óptima si se colocan y se utilizan correctamente.

- Los cinturones de seguridad son el medio más efectivo para reducir el peligro de sufrir lesiones graves y mortales en caso de accidente. Para que le pueda proteger, lleve siempre el cinturón de seguridad colocado correctamente mientras el vehículo esté en marcha.
- Antes de emprender la marcha, siéntese siempre en una posición correcta, colóquese siempre el cinturón de seguridad correspondiente a su plaza correctamente y llévelo siempre bien colocado durante todo el tra-

yecto. Esto rige para todos los ocupantes del vehículo y también para los desplazamientos urbanos.

- Para transportar a los niños, utilice un sistema de retención adecuado a su peso y estatura con el cinturón de seguridad colocado correctamente → pág. 72.
- Emprenda la marcha únicamente cuando todos los ocupantes del vehículo tengan el cinturón de seguridad colocado correctamente.
- Introduzca siempre la lengüeta del cinturón en el cierre del cinturón del asiento correspondiente y encástrela correctamente. La utilización del cierre del cinturón correspondiente a otro asiento reduce la función protectora del cinturón de seguridad y puede provocar lesiones graves.
- Evite siempre que entren cuerpos extraños y líquidos en la ranura del cierre de los cinturones de seguridad. De lo contrario, el funcionamiento del cierre y del cinturón de seguridad podría verse afectado.
- No se quite nunca el cinturón de seguridad durante la marcha.
- Es obligatoria la utilización de un cinturón de seguridad por ocupante.
- No lleve nunca a un niño o a un bebé en el regazo ni lo sujete con el mismo cinturón de seguridad que lleve usted puesto.
- No se deje puestas prendas de vestir gruesas y holgadas (p. ej., un abrigo encima de una chaqueta), pues dificultan el ajuste correcto del cinturón de seguridad y reducen así su capacidad de protección.

⚠ ADVERTENCIA

Los cinturones de seguridad dañados representan un gran peligro y pueden provocar lesiones graves o mortales.

- No aprisione nunca el cinturón de seguridad con la puerta o con el mecanismo del asiento, pues se podría dañar.
- Si el tejido del cinturón u otras piezas de este presentan daños, el cinturón podría romperse en caso de accidente o de frenazo.
- Encargue inmediatamente la sustitución de aquellos cinturones de seguridad que estén dañados por otros nuevos autorizados por Volkswagen para este vehículo. Después de un accidente, encargue a un taller especializado la sustitución de los cinturones de

seguridad que se hayan distendido en exceso a causa del esfuerzo al que han sido sometidos. Puede que sea necesario sustituirlos incluso cuando no haya daños perceptibles. También se deberán comprobar los anclajes de los cinturones.

- No intente nunca usted mismo reparar, modificar o desmontar los cinturones de seguridad. Encargue siempre las reparaciones de los cinturones de seguridad, de los enrolladores automáticos y de los cierres a un taller especializado.

Testigo de advertencia

📖 Tenga en cuenta ⚠, al principio de este capítulo, en la página 53.



Fig. 32 En la pantalla del cuadro de instrumentos: testigo de advertencia.



Fig. 33 En la pantalla del cuadro de instrumentos: indicación del estado de los cinturones de seguridad de las plazas traseras.

Si al iniciar la marcha se superan los 25 km/h (15 mph) aprox. sin llevar colocados los cinturones de seguridad o si se desabrochan estos durante la marcha, sonará una señal acústica durante algunos segundos. Adicionalmente parpadeará el testigo de advertencia ⚠ → fig. 32.

El testigo de advertencia ⚠ se apagará cuando el conductor y el acompañante se coloquen el cinturón de seguridad estando el encendido conectado.

Indicación del estado de los cinturones de seguridad de las plazas traseras

Al conectar el encendido, el indicador del estado de los cinturones de seguridad → fig. 33 informa al conductor en la pantalla del cuadro de instrumentos de si los ocupantes de las plazas traseras llevan colocado el cinturón de seguridad que les corresponde. El símbolo ⚠ indica que el ocupante de esa plaza lleva colocado "su" cinturón de seguridad. El símbolo ⚠ indica que no lo lleva colocado.

Si algún ocupante de las plazas traseras se coloca o se desabrocha el cinturón de seguridad, se indica el estado del cinturón durante aprox. 30 segundos. La indicación puede ocultarse pulsando la tecla [00] del cuadro de instrumentos.

Si durante la marcha un ocupante de las plazas traseras se desabrocha el cinturón de seguridad, el símbolo correspondiente parpadea durante 30 segundos como máximo. Si se circula a una velocidad superior a los 25 km/h (15 mph) aprox., suena adicionalmente una señal acústica.

⚠ ADVERTENCIA

No llevar colocado el cinturón de seguridad o llevarlo colocado incorrectamente aumenta el riesgo de sufrir lesiones graves o mortales. Los cinturones de seguridad solo ofrecen una protección óptima si se colocan y se utilizan correctamente.

Accidentes frontales y las leyes físicas

📖 Tenga en cuenta ⚠️, al principio de este capítulo, en la página 53.



Fig. 34 Vehículo a punto de chocar contra un muro. Los ocupantes no llevan colocado el cinturón de seguridad.

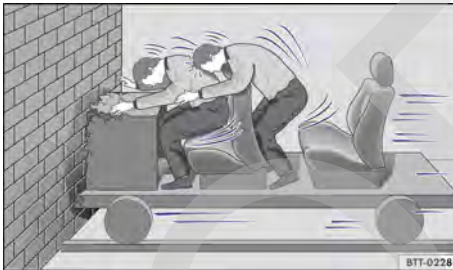

Fig. 35 El vehículo choca contra el muro. Los ocupantes no llevan colocado el cinturón de seguridad.

Es fácil explicar de qué modo actúan las leyes físicas en caso de accidente frontal: en cuanto un vehículo se pone en movimiento → fig. 34, se origina tanto en el vehículo como en sus ocupantes la denominada "energía cinética".

Cuanto mayor sea la velocidad y el peso del vehículo, tanto mayor será la energía que deberá ser absorbida en caso de accidente.

No obstante, el factor más importante es la velocidad del vehículo. Por ejemplo, si la velocidad se duplica pasando de aprox. 25 km/h (15 mph) a aprox. 50 km/h (31 mph), ¡la energía cinética correspondiente se cuadruplica!

La magnitud de la "energía cinética" depende fundamentalmente de la velocidad a la que circula el vehículo y del peso de este y de sus ocupantes. Cuanto mayor sea la velocidad y el peso, tanto mayor será la energía que deberá ser absorbida en caso de accidente.

Los ocupantes del vehículo que no se hayan colocado los cinturones de seguridad no estarán "unidos" al vehículo. ¡Por consiguiente, en caso de colisión frontal, estas personas seguirán desplazándose a la misma velocidad a la que circulaba el vehículo antes de la colisión hasta que algo las detenga! Dado que los ocupantes del vehículo de nuestro ejemplo no llevan colocado el cinturón de seguridad, en caso de colisión contra el muro, toda la energía cinética de los ocupantes será absorbida únicamente por dicha colisión → fig. 35.

Circulando a una velocidad comprendida entre 30 km/h (19 mph) y 50 km/h (31 mph) aprox., las fuerzas que actúan sobre el cuerpo en caso de accidente pueden superar con facilidad una tonelada (1000 kg). Las fuerzas que actúan sobre el cuerpo aumentan cuanto mayor sea la velocidad a la que se circule.

Este ejemplo no solo es válido para accidentes frontales, sino también para todo tipo de accidentes y colisiones.

Peligros por no utilizar el cinturón de seguridad

📖 Tenga en cuenta ⚠️, al principio de este capítulo, en la página 53.



Fig. 36 El conductor sin el cinturón de seguridad colocado sale lanzado hacia adelante.

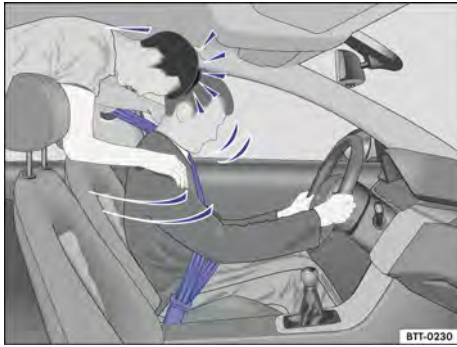

Fig. 37 El ocupante del asiento trasero sin el cinturón de seguridad colocado sale lanzado hacia adelante topando contra el conductor, que sí lo lleva colocado.

Existe la idea generalizada de que en caso de accidente leve se puede parar el golpe con las manos. ¡Esto no es cierto!

Incluso circulando a poca velocidad, en caso de colisión actúan fuerzas sobre el cuerpo que no se pueden contrarrestar solo con apoyarse con los brazos y las manos. En caso de colisión frontal, los ocupantes del vehículo que no lleven colocado el cinturón de seguridad saldrán lanzados hacia adelante y se golpearán de forma incontrolada contra piezas del habitáculo, como el volante, el tablero de instrumentos o el parabrisas → fig. 36.

La función del sistema de airbags no sustituye la del cinturón de seguridad. En caso de que se disparen los airbags, estos solo ofrecen una protección adicional. Los airbags no se disparan en cualquier tipo de accidente. Incluso si el vehículo está equipado con un sistema de airbags, todos los ocupantes (incluido el conductor) deberán colocarse el cinturón de seguridad y llevarlo bien colocado durante todo el trayecto. De esta forma se reduce el peligro de sufrir lesiones graves o mortales en caso de accidente, independientemente de si la plaza lleva airbag o no.

Cada airbag solo se dispara una vez. Para lograr la mejor protección posible es imprescindible llevar siempre bien colocado el cinturón de seguridad. De esta forma también se estará protegido en el caso de accidentes en los que no se dispare el airbag. Los ocupantes que no lleven colocado el cinturón de seguridad podrían salir lanzados fuera del vehículo y, como consecuencia, sufrir lesiones aún más graves o mortales.

Asimismo, es muy importante que los ocupantes de las plazas traseras lleven el cinturón de seguridad colocado correctamente, pues de lo contrario saldrán lanzados de un modo incontrolado por el habitáculo en caso de accidente. Si un ocupante del asiento trasero no lleva colocado el cinturón de seguridad, no solo se pone en peligro a sí mismo, sino también al conductor y a los demás ocupantes del vehículo → fig. 37.

Función protectora de los cinturones de seguridad

📖 **Tenga en cuenta** ⚠️, al principio de este capítulo, en la página 53.



Fig. 38 Los conductores que lleven el cinturón de seguridad correctamente colocado no saldrán lanzados en caso de un frenazo.

Los cinturones de seguridad correctamente colocados pueden marcar una gran diferencia. Los cinturones de seguridad bien colocados mantienen a los ocupantes en la posición correcta y reducen considerablemente la energía cinética en caso de accidente. También contribuyen a evitar movimientos incontrolados que, a su vez, podrían provocar lesiones graves. Si se lleva el cinturón de seguridad bien colocado, se reduce además el peligro de salir lanzado fuera del vehículo → fig. 38.

Los ocupantes del vehículo que lleven los cinturones de seguridad bien colocados se beneficiarán en gran medida del hecho de que la energía cinética sea absorbida por los cinturones de seguridad. La estructura de la parte delantera del vehículo y otros componentes de la seguridad pasiva del mismo, como puede ser el sistema de airbags, garantizan también una reducción de la

energía cinética. De este modo disminuye la energía que se genera y con ello el riesgo de resultar lesionado.

Los ejemplos descritos corresponden a colisiones frontales. Naturalmente, los cinturones de seguridad bien colocados también reducen considerablemente el peligro de sufrir lesiones en todos los demás tipos de accidente. Por este motivo hay que colocarse siempre el cinturón de seguridad antes de emprender la marcha, aunque solo sea para ir "a la vuelta de la esquina". Hay que asegurarse de que todos los demás ocupantes del vehículo también se lo hayan colocado.

Las estadísticas relativas a los accidentes de circulación han demostrado que llevar colocado el cinturón de seguridad del modo correcto reduce considerablemente el riesgo de sufrir lesiones y aumenta las probabilidades de sobrevivir en caso de accidente grave. Los cinturones de seguridad bien colocados refuerzan además el efecto protector de los airbags que se disparan en caso de accidente. Por este motivo, en la mayoría de los países es obligatorio utilizar los cinturones de seguridad.

Aunque el vehículo esté equipado con airbags, hay que llevar colocados los cinturones de seguridad. Los airbags frontales, p. ej., solo se disparan en algunos casos de colisión frontal. No se disparan en caso de colisión frontal o lateral leve, de colisión trasera, si se vuelca el vehículo o en caso de accidente en el que no se supere el valor de disparo del airbag programado en la unidad de control.

¡Por este motivo hay que llevar siempre colocado el cinturón de seguridad y asegurarse de que los demás ocupantes del vehículo se lo hayan colocado correctamente antes de iniciar la marcha!

Cómo utilizar y mantener los cinturones de seguridad en buen estado

📖 **Tenga en cuenta** ⚠️, al principio de este capítulo, en la página 53.

Lista de comprobación

Cómo utilizar y mantener los cinturones de seguridad en buen estado → ⚠️:

- ✓ Compruebe con regularidad el estado de todos los cinturones de seguridad.
- ✓ Mantenga limpios los cinturones de seguridad.
- ✓ Mantenga alejados de la banda, de la lengüeta y de la ranura del cierre de los cinturones cuerpos extraños y líquidos.
- ✓ No dañe ni aprisione el cinturón de seguridad ni la lengüeta del mismo, p. ej., al cerrar la puerta.
- ✓ No desmonte, modifique o repare nunca los cinturones de seguridad ni sus elementos de fijación.
- ✓ Colóquese siempre el cinturón de seguridad correctamente antes de iniciar la marcha y no se lo quite durante la misma.

Cinturón de seguridad retorcido

Si no se puede sacar con facilidad el cinturón de seguridad de la guía, puede que se haya retorcido dentro del guarnecido lateral si se enrolló demasiado rápido:

- Tire del cinturón por la lengüeta, despacio y con cuidado, hasta extraerlo completamente.
- Enderece el cinturón y deje que se enrolle despacio acompañándolo con la mano.

Si no pudiera enderezar el cinturón, colóqueselo de todos modos, pero evite en cualquier caso que la parte retorcida quede por la zona del cuerpo. Acuda inmediatamente a un taller especializado para que enderecen la banda retorcida.

⚠️ ADVERTENCIA

Cuidar inadecuadamente los cinturones de seguridad aumenta el riesgo de sufrir lesiones graves o mortales.

- Compruebe con regularidad que los cinturones de seguridad y sus componentes se encuentren en buen estado.

- Mantenga los cinturones de seguridad siempre limpios.
- Evite rozar la banda del cinturón con extremos cortantes, aprisionarla o dañarla.
- Mantenga el cierre y la ranura para la lengüeta del cinturón de seguridad siempre libres de cuerpos extraños y no los moje.

Colocarse y quitarse el cinturón de seguridad

📖 Tenga en cuenta ⚠️, al principio de este capítulo, en la página 53.



Fig. 39 Insertar la lengüeta del cinturón de seguridad en su cierre.



Fig. 40 Soltar la lengüeta del cierre del cinturón.

En caso de frenazo o accidente, los cinturones de seguridad bien colocados mantienen a los ocupantes del vehículo en la posición correcta ofreciéndoles la máxima protección posible → ⚠️.

Colocarse el cinturón de seguridad

Colóquese siempre el cinturón de seguridad antes de emprender la marcha.

- Ajuste el asiento delantero y el apoyacabezas correctamente → pág. 50.
- Encastre el respaldo del asiento trasero en posición vertical → ⚠️.
- Agarre la banda del cinturón y colóquesela bien centrada sobre el pecho y la pelvis. Al hacerlo, **no** retuerza la banda → ⚠️.
- Inserte bien la lengüeta del cinturón en el cierre del cinturón correspondiente a la plaza → fig. 39.
- Tire del cinturón para comprobar que la lengüeta haya quedado bien encastrada en el cierre.

Quitarse el cinturón de seguridad

Desabroche el cinturón de seguridad únicamente cuando el vehículo esté detenido → ⚠️.

- Pulse la tecla roja del cierre del cinturón → fig. 40. La lengüeta del cinturón sale expulsada.
- Acompañe el cinturón hacia atrás con la mano para que la banda se enrolle más fácilmente, el cinturón no se retuerza y el guarnecido no resulte dañado.

Cinturón de seguridad con sistema de bloqueo

Si se ha extraído la banda del cinturón *completamente* y el cinturón "chasquea" de un modo audible al enrollarse, significa que cuenta con un sistema de bloqueo. No utilice el bloqueo del cinturón de seguridad salvo para fijar determinados sistemas de retención para niños → pág. 72, *Transportar niños de forma segura*. Si el bloqueo del cinturón está activado, suéltelo cuando el cinturón vaya a ser utilizado por una persona.

⚠️ ADVERTENCIA

Si se lleva mal colocada la banda del cinturón, se pueden producir lesiones graves o mortales en caso de accidente.

- El cinturón de seguridad solo garantizará una protección óptima cuando se lleve colocado correctamente conforme a la estatura del ocupante y el respaldo del asiento se encuentre en posición vertical.
- Quitarse el cinturón de seguridad durante la marcha puede causar lesiones graves o mortales en caso de accidente o frenazo.

Colocación de la banda del cinturón

📖 **Tenga en cuenta** ⚠️, al principio de este capítulo, en la página 53.

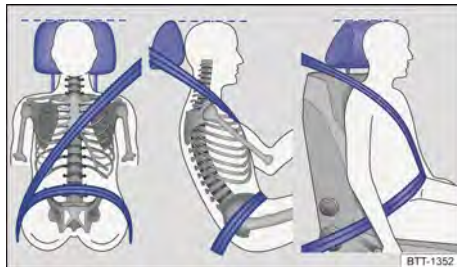

Fig. 41 Colocación correcta de la banda del cinturón y ajuste correcto del apoyacabezas.



Fig. 42 Colocación correcta de la banda del cinturón en el caso de mujeres embarazadas.

Los cinturones de seguridad solo garantizan una protección óptima y reducen el riesgo de sufrir lesiones graves o mortales en caso de accidente si la banda del cinturón va colocada correctamente. Asimismo, la banda del cinturón bien colocada retiene a los ocupantes en su asiento de forma que, si el airbag se dispara, les pueda ofrecer la máxima protección. Por ello hay que colocarse siempre el cinturón de seguridad y asegurarse siempre de que la banda del mismo esté colocada correctamente → [fig. 41](#).

Ir sentado en una posición incorrecta puede provocar lesiones graves o mortales → [pág. 50](#), *Posición en el asiento*.

Colocación correcta de la banda del cinturón

- La banda del hombro debe pasar siempre sobre el centro de este y nunca sobre el cuello, por encima o debajo del brazo, o por detrás de la espalda.
- La banda abdominal del cinturón de seguridad deberá pasar siempre por delante de la zona pelviana y nunca sobre el abdomen.
- El cinturón de seguridad deberá quedar plano y bien ceñido al cuerpo. En caso necesario habrá que tirar un poco de su banda.

Las **mujeres embarazadas** deberán colocarse el cinturón plano, bien centrado sobre el pecho y lo más abajo posible delante de la zona pelviana de modo que no ejerza ningún tipo de presión sobre el abdomen → [fig. 42](#). Esto deberá tenerse en cuenta durante todo el embarazo.

Ajuste de la posición de la banda del cinturón conforme a la estatura

La posición de la banda del cinturón puede ajustarse con los siguientes equipamientos:

- Regulador de la altura del cinturón para los asientos delanteros → [pág. 60](#)
- Asientos delanteros con regulación de altura → [pág. 50](#)

⚠️ ADVERTENCIA

Si la banda del cinturón de seguridad no se coloca correctamente, puede ocasionar lesiones graves en caso de accidente, frenazo o maniobra brusca.

- El cinturón de seguridad solo garantizará una protección óptima cuando se lleve colocado correctamente y el respaldo vaya en posición vertical.
- Si el cinturón de seguridad se desplazara, entre otras cosas por llevarse flojo, de las partes duras del cuerpo a las blandas (p. ej., al abdomen), podría causar lesiones graves.
- La banda del hombro debe pasar sobre el centro del hombro y nunca por debajo del brazo o sobre el cuello.
- El cinturón de seguridad debe quedar plano y bien ceñido a la parte superior del cuerpo.
- La banda abdominal del cinturón de seguridad deberá pasar por delante de la zona pelviana y nunca sobre el abdomen. El cinturón de seguridad debe quedar plano y bien ceñido a la pelvis. En caso necesario habrá que tirar un poco de su banda.

- En el caso de las mujeres embarazadas, la banda abdominal del cinturón de seguridad deberá colocarse plana por delante de la zona pelviana, lo más abajo posible, y alrededor del abdomen "redondo".
- No retuerza la banda del cinturón mientras lleve este colocado.
- No aparte nunca el cinturón de seguridad del cuerpo con la mano.
- No coloque nunca la banda del cinturón sobre objetos duros o frágiles, como pueden ser unas gafas, un bolígrafo o unas llaves.
- No modifique nunca la posición de la banda del cinturón con pinzas para cinturones de seguridad, argollas de sujeción u objetos similares.

 Aquellas personas que por condicionamientos físicos no puedan colocarse correctamente la banda del cinturón deberían informarse en un taller especializado sobre la posibilidad de realizar modificaciones especiales que garanticen la función protectora del cinturón y de los airbags. Volkswagen recomienda acudir para ello a un concesionario Volkswagen.

Regulador de la altura del cinturón

 **Tenga en cuenta** , al principio de este capítulo, en la página 53.

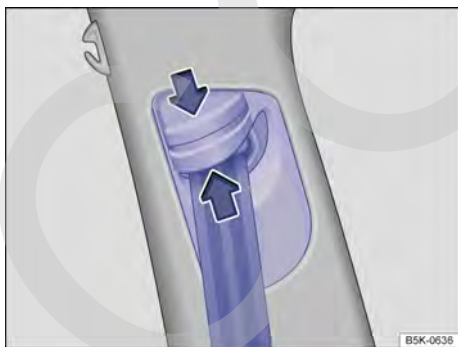

Fig. 43 Junto a los asientos delanteros: regulador de la altura del cinturón.

Mediante los reguladores de la altura del cinturón de los asientos delanteros se puede ajustar la posición del cinturón de seguridad por la zona del



hombro conforme a la estatura del ocupante de modo que el cinturón pueda colocarse correctamente:

- Comprima el dispositivo de reenvío en el sentido de las flechas y manténgalo en esta posición → **fig. 43**.
- Desplace el dispositivo de reenvío hacia arriba o hacia abajo hasta que el cinturón de seguridad pase sobre el centro del hombro → **pág. 59, Colocación de la banda del cinturón**.
- Suelte el dispositivo de reenvío.
- Asegúrese de que el dispositivo de reenvío haya quedado encastrado dando tirones del cinturón de seguridad.

ADVERTENCIA

No ajuste nunca la altura del cinturón de seguridad durante la marcha.

Enrollador automático, pretensor y limitador de fuerza del cinturón

 **Tenga en cuenta** , al principio de este capítulo, en la página 53.

Los cinturones de seguridad del vehículo forman parte del sistema de seguridad del vehículo → **pág. 63** y se componen de los siguientes elementos y funciones:

Enrollador automático del cinturón

Todos los cinturones de seguridad llevan un enrollador automático en la parte de la banda del hombro. Este dispositivo garantiza una total libertad de movimientos si se tira despacio de la banda del hombro o durante la marcha normal. No obstante, el enrollador bloquea el cinturón de seguridad si se extrae este rápidamente, en caso de frenazos, en tramos montañosos, en las curvas y al acelerar.

En situaciones de marcha críticas, p. ej., en caso de frenada de emergencia o en caso de sobreviraje y subviraje, la protección de ocupantes proactiva puede tensar los cinturones de seguridad delanteros automáticamente si se llevan colocados. Si no llega a producirse un accidente o

cuando la situación crítica pasa, los dos cinturones se aflojan de nuevo. La protección de ocupantes proactiva está de nuevo lista para funcionar → pág. 62, *Protección de ocupantes proactiva*.

Pretensor del cinturón

Los cinturones de seguridad de los asientos delanteros y, dado el caso, de las plazas traseras laterales están equipados con pretensores.

Los pretensores se activan mediante sensores en caso de colisiones frontales, laterales y traseras graves, y tensan los cinturones de seguridad en dirección contraria a su salida. Si el cinturón de seguridad está flojo, el pretensor lo tensa y de esta forma se puede amortiguar el movimiento de los ocupantes hacia delante o en la dirección del impacto. Los pretensores de los cinturones funcionan conjuntamente con el sistema de airbags. En caso de vuelco, los pretensores no se activan si no se disparan los airbags laterales.

Al activarse podría desprenderse un polvo fino. Esto es completamente normal y no significa que se haya producido un incendio en el vehículo.

Tensado reversible del cinturón (protección de ocupantes proactiva)

En determinadas situaciones de marcha puede tener lugar un tensado reversible de los cinturones de seguridad. Por ejemplo:

- en caso de frenazos
- en caso de sobreviraje o subviraje
- en caso de colisiones leves

→ pág. 62, *Protección de ocupantes proactiva*

Limitador de fuerza del cinturón

En caso de accidente, el limitador de fuerza del cinturón reduce la fuerza que el cinturón de seguridad ejerce sobre el cuerpo.



Si se procede a desguazar el vehículo o algunos componentes del sistema, habrá que respetar las disposiciones de seguridad correspondientes. Los talleres especializados conocen estas disposiciones → pág. 61.

Mantenimiento y desecho de los pretensores de los cinturones

Tenga en cuenta , al principio de este capítulo, en la página 53.

Cuando se realizan trabajos en los pretensores de los cinturones o se desmontan y montan otras piezas del vehículo con motivo de otros trabajos de reparación, los cinturones de seguridad pueden resultar dañados sin que se perciba. Esto puede originar que, en caso de accidente, los pretensores no funcionen correctamente o no funcionen en absoluto.

Para que no quede mermada la eficacia de los pretensores de los cinturones y para que los componentes desmontados no ocasionen lesiones ni contaminen el medio ambiente, deberán respetarse las disposiciones correspondientes. Los talleres especializados conocen estas disposiciones.

ADVERTENCIA

La manipulación inadecuada y las reparaciones caseras de los cinturones de seguridad y de los enrolladores automáticos y los pretensores de los cinturones pueden aumentar el riesgo de que se produzcan lesiones graves o mortales. Los pretensores podrían no activarse, aunque debieran, o podrían hacerlo inesperadamente.

- No repare ni ajuste ni desmonte y monte nunca componentes de los cinturones de seguridad y de sus pretensores. Encargue siempre estos trabajos a un taller especializado → pág. 369.
- Los pretensores y los enrolladores automáticos de los cinturones no se pueden reparar y se tienen que sustituir.



Los módulos de airbag y los pretensores de los cinturones pueden contener perclorato. Tenga en cuenta las disposiciones legales relativas a su desecho.

Protección de ocupantes proactiva

📖 **Tenga en cuenta** ⚠️, al principio de este capítulo, en la página 53.

La protección de ocupantes proactiva es un sistema de asistencia que activa una serie de medidas para proteger a los ocupantes del vehículo en situaciones de peligro, pero que no puede evitar una colisión.

La protección de ocupantes proactiva solo funciona en su totalidad cuando el sistema está activado en el sistema de infotainment, cuando no está seleccionado ningún perfil de conducción especial y cuando no hay ninguna anomalía en el funcionamiento → pág. 182, → pág. 62.

Funciones básicas

En función de las disposiciones legales del país en cuestión y del equipamiento del vehículo, en situaciones críticas (p. ej., en caso de frenada de emergencia o de subviraje y sobreviraje) pueden activarse las siguientes funciones por separado o a la vez a partir de una velocidad de aprox. 30 km/h (19 mph):

- Tensado reversible de los cinturones de seguridad delanteros que se lleven colocados.
- En función del equipamiento, cierre automático del techo de cristal y de las ventanillas hasta quedar solo una rendija.

En función de lo crítica que sea la situación de marcha, los cinturones se pueden tensar de forma individual o todos a la vez.

Adicionalmente en vehículos con sistema de vigilancia Front Assist

En los vehículos con sistema de vigilancia Front Assist → pág. 208 se calcula además, dentro de las limitaciones del sistema, la probabilidad de una colisión por alcance con el vehículo precedente. El sistema puede activar la protección de ocupantes proactiva si detecta que es probable una colisión por alcance o si provoca una frenada brusca.

Ajuste en el sistema de infotainment

La protección de ocupantes proactiva se puede activar y desactivar, con todas sus funciones, en el sistema de infotainment → pág. 39.

La protección de ocupantes proactiva se activa de nuevo cada vez que se conecta el encendido.

El ajuste no se puede realizar si la protección de ocupantes proactiva ya se ha adaptado a la configuración especial del vehículo.

Ajuste en la selección del perfil de conducción

En los vehículos con selección del perfil de conducción, la protección de ocupantes proactiva se adapta a la configuración especial del vehículo del perfil correspondiente → pág. 182.

Funcionamiento limitado

En las siguientes situaciones la protección de ocupantes proactiva no se encuentra disponible o solo de forma limitada:

- Cuando el ESC, los pretensores de los cinturones o la unidad de control del airbag no funcionan correctamente → pág. 53 o → pág. 63.
- Cuando el ASR o el ESC está desconectado y cuando se circula marcha atrás → pág. 241.
- Cuando el airbag frontal del acompañante está desactivado, el tensado reversible del cinturón del asiento del acompañante está desactivado.
- Cuando existe una avería en el sistema de vigilancia Front Assist → pág. 208.

Problemas y soluciones

Si la protección de ocupantes proactiva no funciona correctamente, en la pantalla del cuadro de instrumentos se muestra permanentemente el mensaje **Protección de ocupantes proactiva no disponible** o **Protección de ocupantes proactiva: Función limitada**.

Acuda a un taller especializado y solicite que se revise el sistema.

⚠️ ADVERTENCIA

La tecnología inteligente de la protección de ocupantes proactiva no puede salvar los límites impuestos por las leyes físicas y únicamente funciona dentro de los límites del sistema. No permita nunca que el mayor confort que proporciona la protección de ocupantes proactiva le induzca a correr ningún riesgo que comprometa la seguridad. El sistema no puede evitar una colisión. El sistema no puede reemplazar la atención del conductor.

- Adapte siempre la velocidad y la distancia de seguridad con respecto al vehículo precedente en función de las condiciones de visibilidad, climatológicas, de la calzada y del tráfico.
- El sistema no siempre puede reconocer objetos.

- La protección de ocupantes proactiva no reacciona ante personas ni animales, ni ante objetos que se crucen transversalmente o que se detecten con dificultad.
- Los objetos reflectantes (p. ej., las vallas de protección), las entradas de los túneles, la lluvia intensa y el hielo pueden mermar el funcionamiento de la protección de ocupantes proactiva y con ello la capacidad de detectar el riesgo de colisión.
- Puede ocurrir que el sistema se active en falso.

ADVERTENCIA

Cualquier distracción del conductor puede dar lugar a un accidente y a que se produzcan lesiones.

- No realice nunca ajustes en el sistema de infotainment durante la marcha.

ADVERTENCIA

Si se ignoran los testigos de advertencia que se enciendan y los mensajes que se muestren, el vehículo podría quedarse parado en medio del tráfico; además, podrían producirse accidentes y lesiones graves.

- No ignore nunca los testigos de advertencia que se enciendan ni los mensajes que se muestren.
- Detenga el vehículo en cuanto sea posible y seguro.

AVISO

Si ignora los testigos de control que se enciendan y los mensajes que se muestren, se podrían producir daños en el vehículo.

Sistema de airbags

Introducción al tema

El vehículo va equipado con airbags frontales para el conductor y el acompañante. Los airbags frontales pueden proporcionar una protección adicional para el tórax y la cabeza del conductor y del acompañante cuando el asiento, los cinturones de seguridad, los apoyacabezas y el volante

(en el caso del conductor) están ajustados correctamente y se utilizan de manera adecuada. Los airbags solo han sido diseñados para ofrecer una protección adicional. Los airbags no son ningún sustituto de los cinturones de seguridad, que deberán llevarse siempre colocados, incluso cuando las plazas delanteras estén equipadas con airbags frontales.

ADVERTENCIA

No confíe nunca solamente en el sistema de airbags para protegerse.

- Al dispararse, los airbags solo ofrecen una función protectora adicional.
- El sistema de airbags como mejor protege, reduciendo el riesgo de que se produzcan lesiones, es en combinación con los cinturones de seguridad bien colocados → pág. 53, *Cinturones de seguridad*.
- Antes de emprender la marcha, siéntese siempre en una posición correcta, colóquese siempre el cinturón de seguridad correspondiente a su plaza correctamente y llévelo siempre bien colocado durante todo el trayecto. Esto rige para todos los ocupantes del vehículo y también para los desplazamientos urbanos.

ADVERTENCIA

El riesgo de sufrir lesiones al dispararse los airbags aumenta si entre los ocupantes del vehículo y la zona de despliegue de los airbags se encuentra algún objeto. En este caso se modifica la zona de despliegue de los airbags o los objetos salen lanzados contra el cuerpo.

- No lleve nunca objetos en las manos ni en el regazo durante la marcha.
- No transporte nunca objetos encima del asiento del acompañante. En caso de producirse un frenazo o una maniobra brusca, los objetos podrían entrar en la zona de despliegue de los airbags y, si estos se disparasen, salir lanzados peligrosamente por el habitáculo.
- No permita que entre los ocupantes de los asientos delanteros y de las plazas traseras laterales y la zona de despliegue de los airbags se interpongan otras personas, animales u objetos. Asegúrese de que esto se cumpla en el caso de todos los ocupantes del vehículo, incluidos los niños.

⚠️ ADVERTENCIA

Los airbags solo se activan una vez y, si se disparan, hay que sustituir el sistema.

- Encargue inmediatamente la sustitución de los airbags que se hayan disparado y de las piezas del sistema que hayan resultado afectadas por piezas nuevas autorizadas por Volkswagen para este vehículo.
- Encargue las reparaciones y modificaciones que se tengan que realizar en el vehículo únicamente a talleres especializados. Los talleres especializados disponen de los equipos de diagnóstico, las informaciones sobre reparaciones y las herramientas que se precisan, así como de personal cualificado.
- No monte nunca en el vehículo piezas de airbags desmontadas de vehículos al final de su vida útil o procedentes de plantas de reciclaje.
- No modifique nunca ningún componente del sistema de airbags.

⚠️ ADVERTENCIA

Al dispararse los airbags podría desprenderse un polvo fino y formarse vapor. Esto es normal y no significa que se haya producido un incendio en el vehículo.

- El polvo fino puede irritar la piel y las membranas mucosas de los ojos, así como provocar dificultades respiratorias, especialmente en personas que padezcan o hayan padecido asma u otras deficiencias respiratorias. Para reducir las dificultades respiratorias, salga del vehículo o abra las ventanillas o las puertas para inhalar aire fresco.
- Si ha estado en contacto con el polvo, lávese las manos y la cara con jabón suave y agua antes de comer.
- Evite que el polvo entre en contacto con los ojos o con heridas abiertas.
- Si el polvo entrara en contacto con los ojos, enjuáguelos con agua.

⚠️ ADVERTENCIA

Si se utilizan productos de limpieza con disolventes, las superficies de los módulos de airbag se vuelven porosas. En caso de accidente con disparo de airbag podrían desprenderse piezas de plástico y causar lesiones graves.

- No utilice nunca productos que contengan disolventes para limpiar el tablero de instrumentos y las superficies de los módulos de airbag.

Tipos de sistemas de airbag frontal para el acompañante

📖 Tenga en cuenta ⚠️, al principio de este capítulo, en la página 63.

Los vehículos Volkswagen van equipados con uno de los siguientes sistemas de airbag frontal para el acompañante:

A	B
Características del airbag frontal del acompañante que solo puede desactivarse en un taller especializado	Características del airbag frontal del acompañante que puede desactivarse manualmente con un conmutador de llave → pág. 69
<ul style="list-style-type: none">- Testigo de control 🚗 en el cuadro de instrumentos- Airbag frontal del acompañante en el tablero de instrumentos	<ul style="list-style-type: none">- Testigo de control 🚗 en el cuadro de instrumentos- Testigo de control PASSENGER AIR BAG OFF 🚗 en la parte superior de la consola central- Testigo de control PASSENGER AIR BAG ON 🚗 en la parte superior de la consola central
Denominación: sistema de airbags	Denominación: sistema de airbags con desactivación del airbag frontal del acompañante

Los vehículos Volkswagen van equipados con uno de los siguientes sistemas de airbag frontal para el acompañante:

A	B
Características del airbag frontal del acompañante que solo puede desactivarse en un taller especializado	Características del airbag frontal del acompañante que puede desactivarse manualmente con un conmutador de llave → pág. 69 <ul style="list-style-type: none"> - Conmutador de llave en el lateral del tablero de instrumentos, en el lado del acompañante (solo se puede ver con la puerta abierta) - Airbag frontal del acompañante en el tablero de instrumentos
Denominación: sistema de airbags	Denominación: sistema de airbags con desactivación del airbag frontal del acompañante

Testigo de control

📖 Tenga en cuenta ⚠️, al principio de este capítulo, en la página 63.

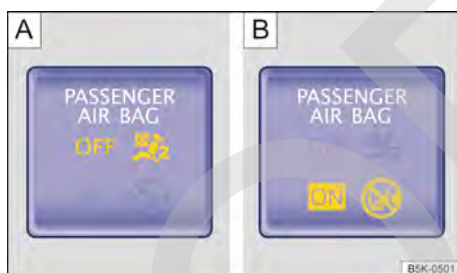





Fig. 44 En la parte superior de la consola central: testigo de control del airbag frontal del acompañante.

Se enciende	Lugar	Posible causa	Solución
	Cuadro de instrumentos	Hay una avería en el sistema de airbags y de los pretensores de los cinturones.	Acuda inmediatamente a un taller especializado y solicite que se revise el sistema.
OFF	Parte superior de la consola central → fig. 44 A	Hay una avería en el sistema de airbags. El airbag frontal del acompañante está desactivado.	Acuda inmediatamente a un taller especializado y solicite que se revise el sistema. Compruebe si el airbag debe permanecer desactivado.
ON	Parte superior de la consola central → fig. 44 B	El airbag frontal del acompañante está activado.	No hay solución. El testigo de control se apaga automáticamente al cabo de aprox. 60 segundos tras conectar el encendido o tras activar el airbag frontal del acompañante con el conmutador de llave.



Al conectar el encendido se encienden brevemente algunos testigos de advertencia y de control a modo de comprobación del funcionamiento. Al cabo de unos segundos se apagan.

Si, estando **desactivado** el airbag frontal del acompañante, el testigo de control PASSENGER AIR BAG OFF  de la parte superior de la consola central **no permanece encendido** o se enciende junto con el testigo de control  del cuadro de instrumentos, puede haber una avería en el sistema de airbags → .

ADVERTENCIA

Si hay una avería en el sistema de airbags, probablemente el airbag no se disparará correctamente, no se disparará en absoluto o lo hará inesperadamente, lo que podría provocar lesiones graves o mortales.

Descripción y funcionamiento de los airbags

 **Tenga en cuenta , al principio de este capítulo, en la página 63.**

El airbag puede proteger a los ocupantes del vehículo en caso de colisiones frontales y laterales amortiguando su desplazamiento en la dirección del impacto.

Cuando se dispara un airbag, un generador de gas lo infla. De este modo se rompen las cubiertas del airbag correspondiente y el airbag se despliega ejerciendo una gran fuerza y en cuestión de milésimas de segundo en su respectiva zona de despliegue. Cuando el ocupante, con el cinturón de seguridad colocado, se sumerge en el airbag desplegado, sale el gas del mismo para frenarlo y amortiguar el golpe. De este modo se puede reducir el riesgo de sufrir lesiones graves o mortales. No se pueden descartar otro tipo de lesiones, como hinchazones, contusiones, quemaduras o desolladuras, por efecto del airbag al dispararse. Cuando se despliega el airbag al dispararse, podría producirse también calor por fricción.

Los airbags no protegen los brazos ni la parte inferior del cuerpo. Excepción: En los vehículos equipados con airbag para las rodillas se protege la zona de las rodillas del conductor.

- Encargue inmediatamente la revisión del sistema de airbags a un taller especializado.
- ¡No monte nunca un asiento para niños en el asiento del acompañante y si hay uno montado, retírelo! El airbag frontal del acompañante podría dispararse en caso de accidente, incluso estando averiado.

AVISO

Si ignora los testigos de control que se enciendan, se podrían producir daños en el vehículo. 

Los factores más importantes que intervienen para que se disparen los airbags son el tipo de accidente, el ángulo de colisión, la velocidad del vehículo y la naturaleza del objeto contra el que choca el vehículo. Por ello, los airbags no se disparan en cualquier colisión que cause daños perceptibles en el vehículo.



El sistema de airbags se dispara en función del grado de desaceleración que experimenta el vehículo a consecuencia de un impacto y que registra una unidad de control electrónica. Si el valor del grado de desaceleración se encuentra por debajo del valor de referencia programado en la unidad de control, los airbags no se dispararán aunque el vehículo pueda sufrir daños importantes a causa de un accidente. Los daños sufridos por el vehículo en un accidente, su ausencia o los gastos de reparación de los mismos no son necesariamente indicio alguno de si un airbag debería haberse disparado o no. Puesto que las situaciones de las diferentes colisiones pueden variar mucho unas de otras, es imposible definir una paleta de velocidades y valores de referencia. Por ello no es posible abarcar todos los tipos de colisiones y ángulos de colisión imaginables que provocarían el disparo de los airbags. Algunos factores importantes para el disparo de los airbags son la naturaleza del objeto (dura o blanda) contra el que se produce el impacto, el ángulo de colisión y la velocidad del vehículo. 



Los airbags solo complementan la función de los cinturones de seguridad automáticos de tres puntos de anclaje en determinados accidentes en los que la deceleración del vehículo es lo suficientemente alta como para que se disparen los airbags. Los airbags solo se disparan una vez y únicamente bajo determinadas circunstancias. Los cinturones de seguridad siempre están ahí para ofrecer su protección en aquellas situaciones en las que los airbags no deban dispararse o ya lo hayan hecho. Por ejemplo, cuando un vehículo, tras una primera colisión, colisiona con otro vehículo o es golpeado por otro vehículo.

El sistema de airbags forma parte del sistema general de seguridad pasiva del vehículo. El sistema de airbags solo puede proteger de forma óptima en combinación con los cinturones de seguridad bien colocados y una postura correcta de los ocupantes  → pág. 50.

Componentes del sistema de seguridad del vehículo

Los siguientes equipamientos del vehículo constituyen en conjunto el sistema de seguridad del vehículo para reducir el riesgo de sufrir lesiones graves o mortales. Puede que algunos equipamientos no vayan montados en el vehículo por ser opcionales o que en algunos países no estén disponibles.

- Cinturones de seguridad optimizados en todas las plazas
- Pretensores en los cinturones de seguridad del conductor y del acompañante y, dado el caso, en los de las plazas traseras laterales en combinación con airbags laterales
- Limitadores de fuerza en los cinturones de seguridad del conductor y del acompañante y, dado el caso, en los de las plazas traseras laterales
- Reguladores de la altura de los cinturones de seguridad de los asientos delanteros
- Testigo de advertencia  y, dado el caso, indicación del estado de los cinturones de seguridad 
- Airbags frontales para el conductor y el acompañante
- Airbags laterales para el conductor y el acompañante
- Airbags para la cabeza a ambos lados del vehículo

- Dado el caso, airbag para las rodillas del conductor
- Testigo de control del airbag 
- Testigo de control PASSENGER AIR BAG OFF  en la parte superior de la consola central
- Testigo de control PASSENGER AIR BAG ON  en la parte superior de la consola central
- Unidades de control y sensores
- Apoyacabezas optimizados para casos de colisión trasera y regulables en altura
- Columna de dirección regulable
- Dado el caso, puntos de anclaje para los asientos para niños en las plazas traseras laterales y en el asiento del acompañante
- Dado el caso, puntos de fijación para el cinturón de fijación superior (Top Tether) de los asientos para niños

Situaciones en las que no se disparan los airbags frontales, laterales, para la cabeza y para las rodillas:

- Si en el momento de una colisión el encendido está desconectado.
- En caso de colisiones en la parte delantera del vehículo si la deceleración medida por la unidad de control es demasiado baja.
- En caso de colisiones laterales leves.
- En caso de colisiones traseras.
- En caso de vuelco del vehículo.
- Cuando la velocidad de impacto es inferior al valor de referencia programado en la unidad de control. 

Airbags frontales

📖 Tenga en cuenta ⚠️, al principio de este capítulo, en la página 63.

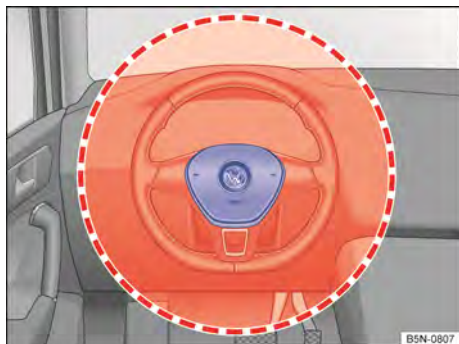

Fig. 45 Ubicación y zona de despliegue del airbag frontal del conductor.

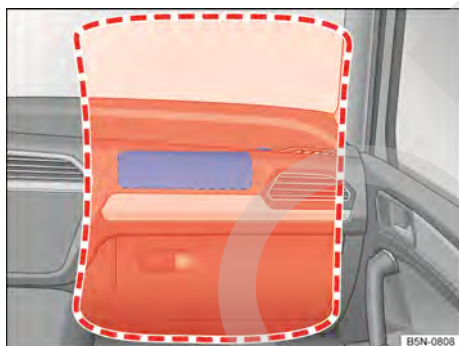

Fig. 46 Ubicación y zona de despliegue del airbag frontal del acompañante.

El sistema de airbags frontales ofrece, en combinación con los cinturones de seguridad, una protección adicional para la zona de la cabeza y del pecho del conductor y de su acompañante en caso de colisiones frontales graves. Es imprescindible mantener siempre la mayor distancia posible con respecto al airbag frontal → pág. 50, *Posición en el asiento*. Así, en caso de dispararse, los airbags frontales se pueden desplegar por completo y ofrecer la máxima protección.

El airbag frontal del conductor va alojado en el volante → fig. 45, y el del acompañante, en el tablero de instrumentos → fig. 46. Su ubicación viene indicada con la palabra "AIRBAG".

Al dispararse, los airbags frontales ocupan las zonas enmarcadas en rojo (zona de despliegue). Por este motivo, no deposite ni fije nunca objetos en estas zonas → ⚠️. Los accesorios montados de fábrica no se encuentran nunca en el radio de acción de los airbags frontales del conductor y del acompañante.

⚠️ PELIGRO

Al dispararse, el airbag se infla en milésimas de segundo a gran velocidad.

- Deje siempre libre la zona de despliegue de los airbags frontales.
- No fije nunca ningún objeto, como puede ser un portabebidas o un soporte para teléfono, en las cubiertas ni en la zona de despliegue de los módulos de airbag.
- No permita que entre los ocupantes de los asientos delanteros y las zonas de despliegue de los airbags se interpongan otras personas, animales u objetos. Asegúrese de que esto se cumpla en el caso de todos los ocupantes del vehículo, incluidos los niños.
- No fije ningún objeto, p. ej., un dispositivo de navegación portátil, en la zona del parabrisas situada por encima del airbag frontal del acompañante.
- No pegue nada ni revista o modifique en modo alguno la placa acolchada del volante ni la superficie del módulo del airbag frontal situado en el tablero de instrumentos del lado del acompañante.

⚠️ ADVERTENCIA

Los airbags frontales se despliegan delante del volante → fig. 45 y del tablero de instrumentos → fig. 46.

- Durante la conducción, sujete siempre el volante por los lados, por su parte exterior, con las manos en la posición equivalente a las 9 y las 3 horas.
- Ajuste el asiento del conductor de forma que quede una distancia mínima de 25 cm entre el tórax y el centro del volante. Si por condicionamientos físicos no puede mantener esta distancia, póngase en contacto sin falta con un taller especializado.
- Ajuste el asiento del acompañante de modo que quede la mayor distancia posible con respecto al tablero de instrumentos.

Activar y desactivar el airbag frontal del acompañante

📖 **Tenga en cuenta** ⚠️, al principio de este capítulo, en la página 63.



Fig. 47 En el tablero de instrumentos del lado del acompañante o en la guantera: conmutador de llave para activar y desactivar el airbag frontal del acompañante.

¡Si fija un asiento para niños en el asiento del acompañante orientado en el sentido contrario al de la marcha, desactive sin falta el airbag frontal del acompañante!

Activar el airbag frontal del acompañante

- Desconecte el encendido.
- Abra la puerta del acompañante.
- Despliegue por completo el paletón de la llave del vehículo → pág. 85, *Juego de llaves del vehículo*.
- Introduzca el paletón totalmente desplegado hasta el segundo encastre del conmutador de llave situado en el tablero de instrumentos → fig. 47. Aprox. 3/4 del paletón de la llave se encuentran entonces dentro del conmutador → ①.
- Gire la llave a la posición ON sin ejercer mucha fuerza.
- Extraiga la llave del conmutador y pliegue el paletón → ①.

- El testigo de control PASSENGER AIR BAG se enciende en la parte superior de la consola central y se apaga al cabo de aprox. 60 segundos → pág. 65.
- Cierre la puerta del acompañante.
- Compruebe que, con el encendido conectado, el testigo de control PASSENGER AIR BAG de la parte superior de la consola central *no* esté encendido → pág. 65.

Desactivar el airbag frontal del acompañante

- Desconecte el encendido.
- Abra la puerta del acompañante.
- Despliegue por completo el paletón de la llave del vehículo → pág. 85, *Juego de llaves del vehículo*.
- Introduzca el paletón totalmente desplegado hasta el segundo encastre del conmutador de llave situado en el tablero de instrumentos → fig. 47. Aprox. 3/4 del paletón de la llave se encuentran entonces dentro del conmutador → ①.
- Gire la llave a la posición OFF sin ejercer mucha fuerza.
- Extraiga la llave del conmutador y pliegue el paletón → ①.
- Cierre la puerta del acompañante.
- El testigo de control PASSENGER AIR BAG de la parte superior de la consola central permanece encendido mientras el encendido esté conectado → pág. 65.

Señal identificadora de la desactivación del airbag frontal del acompañante

La desactivación del airbag frontal del acompañante **solo** se indica mediante el testigo de control PASSENGER AIR BAG de la parte superior de la consola central que, en tal caso, permanece encendido (**OFF** en amarillo) → pág. 65.

Si el testigo de control PASSENGER AIR BAG de la parte superior de la consola central **no permanece encendido** o se enciende junto con el testigo de control del cuadro de instrumentos, por motivos de seguridad no monte ningún sistema de retención infantil en el asiento del acompañante. El airbag frontal del acompañante podría dispararse en caso de accidente. ▶

⚠️ ADVERTENCIA

No desactive el airbag frontal del acompañante salvo en casos especiales.

- Para evitar dañar el sistema, active y desactive el airbag frontal del acompañante únicamente con el encendido desconectado.
- El conductor es el responsable de que el conmutador de llave se encuentre en la posición correcta.
- Desactive el airbag frontal del acompañante únicamente cuando, en casos excepcionales, vaya fijado un asiento para niños en el asiento del acompañante.
- Vuelva a activar el airbag frontal del acompañante en cuanto deje de utilizarse el asiento para niños en el asiento del acompañante.

ⓘ AVISO

Si no se introduce el paletón de la llave lo suficiente en el conmutador, al girar la llave se podría dañar el conmutador.

ⓘ AVISO

No deje la llave del vehículo introducida en el interruptor, pues al cerrar la puerta del acompañante se podrían producir daños en el guarnecido de la puerta, en el tablero de instrumentos, en el interruptor y en la llave.

Airbags laterales

📖 **Tenga en cuenta** ⚠️, al principio de este capítulo, en la página 63.

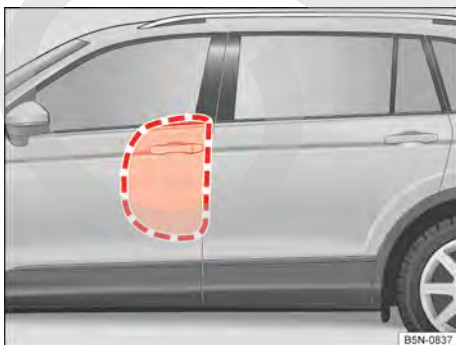

Fig. 48 En el lado izquierdo del vehículo: zonas de despliegue de los airbags laterales.



Fig. 49 Lateral de un asiento delantero: ubicación y zona de despliegue del airbag lateral.

En función del equipamiento del vehículo van montados airbags laterales en las plazas delanteras → fig. 48.

- Los airbags laterales van montados en el acolchado lateral exterior de los respaldos de los asientos del conductor y del acompañante → fig. 49.

La ubicación de los airbags laterales viene indicada mediante la palabra "AIRBAG".

Al dispararse, los airbags laterales ocupan las zonas enmarcadas en rojo → fig. 48 o → fig. 49 (zonas de despliegue). Por este motivo, no deposite ni fije nunca objetos en estas zonas → ⚠️.

En caso de una colisión lateral se disparan los airbags laterales del lado del vehículo donde se produce el impacto y reducen así el riesgo de que los ocupantes del vehículo sufran lesiones en la parte del cuerpo más directamente afectada por el impacto.

⚠️ ADVERTENCIA

Al dispararse, el airbag se infla en milésimas de segundo a gran velocidad.

- Deje siempre libre las zonas de despliegue de los airbags laterales.
- No permita que entre los ocupantes de los asientos delanteros y de las plazas traseras laterales y la zona de despliegue de los airbags se interpongan otras personas, animales u objetos. Asegúrese de que esto se cumpla en el caso de todos los ocupantes del vehículo, incluidos los niños.

- En los colgadores del vehículo cuelgue únicamente prendas de vestir ligeras. No deje objetos pesados ni afilados en los bolsillos de estas prendas.
- No monte ningún accesorio en las puertas.
- No utilice nunca tapizados ni fundas para los asientos que no hayan sido autorizados de forma expresa para este vehículo. De lo contrario, el airbag lateral no podrá desplegarse en caso de dispararse.

⚠ ADVERTENCIA

La manipulación inapropiada de los asientos del conductor y del acompañante puede impedir el funcionamiento correcto de los airbags laterales y provocar lesiones graves.

- No desmonte nunca del vehículo los asientos delanteros ni modifique componentes de los mismos.
- Si los laterales del respaldo se ven sometidos a mucha fuerza, puede que los airbags laterales no se disparen correctamente, que no lo hagan en absoluto o que lo hagan de forma inesperada.
- Encargue inmediatamente a un taller especializado la reparación de los daños que se produzcan en los tapizados originales de los asientos o en la costura por la zona del módulo de los airbags laterales.

Airbags para la cabeza

📖 Tenga en cuenta ⚠, al principio de este capítulo, en la página 63.

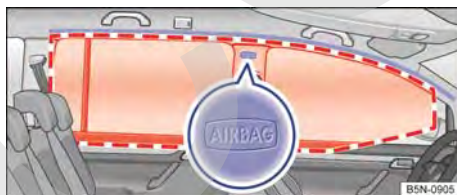

Fig. 50 En el lado izquierdo del vehículo (5 plazas): ubicación y zona de despliegue del airbag para la cabeza.



Fig. 51 En el lado izquierdo del vehículo (7 plazas): ubicación y zona de despliegue del airbag para la cabeza.

Hay un airbag para la cabeza a cada lado del habitáculo, encima de las puertas → [fig. 50](#) o → [fig. 51](#).

La ubicación de los airbags para la cabeza viene indicada mediante la palabra "AIRBAG".

Al dispararse, el airbag para la cabeza ocupa la zona enmarcada en rojo → [fig. 50](#) o → [fig. 51](#) (zona de despliegue). Por este motivo, no deposite ni fije nunca objetos en esta zona → ⚠.

En caso de colisión lateral se dispara el airbag para la cabeza del lado del vehículo donde se haya producido el impacto.

En caso de colisión lateral, los airbags para la cabeza reducen el riesgo de que los ocupantes de los asientos delanteros y de las plazas traseras laterales sufran lesiones en la parte del cuerpo más directamente afectada por el impacto.

⚠ ADVERTENCIA

Al dispararse, el airbag se infla en milésimas de segundo a gran velocidad.

- Deje siempre libres las zonas de despliegue de los airbags para la cabeza.
- No fije nunca objetos sobre la cubierta del airbag para la cabeza ni en su zona de despliegue.
- No permita que entre los ocupantes de los asientos delanteros y de las plazas traseras laterales y la zona de despliegue de los airbags se interpongan otras personas, animales u objetos. Asegúrese de que esto se cumpla en el caso de todos los ocupantes del vehículo, incluidos los niños.
- En los colgadores del vehículo cuelgue únicamente prendas de vestir ligeras. No deje objetos pesados ni afilados en los bolsillos de estas prendas.
- No monte ningún accesorio en las puertas.

- En las ventanillas monte únicamente cortinillas parasol que hayan sido autorizadas de forma expresa para este vehículo.
- No gire los parasoles hacia las ventanillas cuando lleve objetos en los mismos, por ejemplo, un bolígrafo o el mando para apertura del garaje.

Airbag para las rodillas

📖 **Tenga en cuenta** ⚠️, al principio de este capítulo, en la página 63.

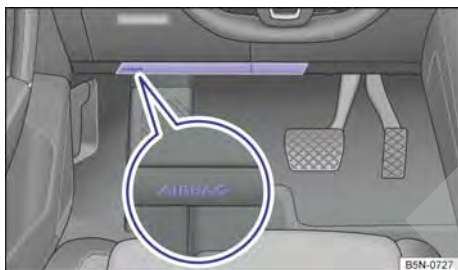

Fig. 52 En el lado del conductor: ubicación del airbag para las rodillas.

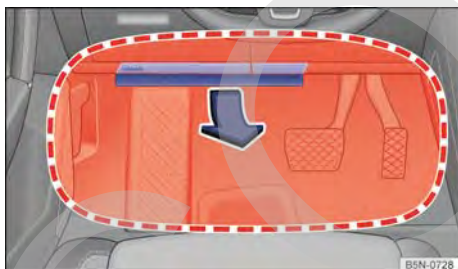

Fig. 53 En el lado del conductor: zona de despliegue del airbag para las rodillas.

El airbag para las rodillas se encuentra en el lado del conductor en la zona inferior del tablero de instrumentos.

La ubicación del airbag para las rodillas viene indicada mediante la palabra "AIRBAG" → fig. 52.

Al dispararse, el airbag para las rodillas ocupa la zona enmarcada en rojo → fig. 53 (zona de despliegue). Por este motivo, no deposite ni fije nunca objetos en esta zona → ⚠️.

⚠️ ADVERTENCIA

Al dispararse, el airbag se infla en milésimas de segundo a gran velocidad.

- No utilice nunca ningún objeto, p. ej., un llavero, que pudiera llegar a la zona de despliegue del airbag para las rodillas.
- No fije nunca objetos en la cubierta ni en la zona de despliegue del airbag para las rodillas.
- El airbag para las rodillas se despliega delante de las rodillas del conductor. Ajuste el asiento del conductor de forma que quede una distancia mínima de 10 cm entre las rodillas y el lugar donde va montado el airbag para las mismas. Si por condicionamientos físicos no puede mantener esta distancia, póngase en contacto sin falta con un taller especializado.

Transportar niños de forma segura

📖 Introducción al tema

Los asientos para niños reducen el riesgo de sufrir lesiones en caso de accidente. Por ello, utilice siempre asientos para niños para transportar a los niños!

Tenga en cuenta lo siguiente:

- Los asientos para niños se clasifican en diferentes grupos en función de la estatura, la edad y el peso del niño.
- Existen diferentes sistemas de fijación para fijar los asientos para niños al vehículo.

Por motivos de seguridad, los asientos para niños deberían montarse siempre en el asiento trasero → pág. 74, *Montar y utilizar un asiento para niños*.

Volkswagen recomienda utilizar los asientos para niños de su gama de accesorios. Estos asientos para niños han sido diseñados y probados para su utilización en vehículos Volkswagen. ▶

⚠️ ADVERTENCIA

Si los niños no van protegidos con un sistema de retención, o no van protegidos lo suficiente, pueden sufrir lesiones graves o mortales. Por ello, tenga en cuenta lo siguiente:

- No transporte a ningún niño menor de 12 años o con una estatura inferior a 150 cm sin utilizar un asiento para niños adecuado. Tenga en cuenta las disposiciones específicas al respecto del país en cuestión.
- Proteja siempre a los niños utilizando un asiento para niños adecuado. El asiento tiene que ser adecuado para la estatura, la edad y el peso del niño.
- No utilice nunca un asiento para niños para transportar a varios niños a la vez.
- En ningún caso lleve a un niño o a un bebé en el regazo.
- No deje nunca a ningún niño sentado en el asiento para niños sin vigilancia.
- No permita nunca que los niños viajen sin ir protegidos por un sistema de retención, ni que durante la marcha se pongan de pie en el vehículo o de rodillas en los asientos, ni que adopten una posición incorrecta durante la marcha. Esto es especialmente importante si el niño viaja en el asiento del acompañante. En el caso de que se produjera un accidente, el niño podría sufrir lesiones muy graves o causárselas a otros.
- Para que el asiento para niños pueda ofrecer la máxima protección posible, es muy importante que el cinturón de seguridad vaya colocado correctamente. Tenga en cuenta sin falta las indicaciones del fabricante del asiento para niños relativas a la colocación correcta de la banda del cinturón. Llevar mal colocado el cinturón de seguridad puede provocar lesiones incluso en el caso de accidentes leves.
- Después de un accidente, sustituya los asientos para niños que se estuvieran utilizando en el momento de producirse el mismo, pues podrían haber sufrido daños no perceptibles a simple vista.

ⓘ AVISO

Tenga en cuenta las indicaciones y la información relativas a los vehículos de la categoría N1 → pág. 387, *Información importante para los vehículos de la categoría N1 (vehículo comercial ligero)*. ◀

Tipos de asientos para niños

📖 Tenga en cuenta ⚠️ y ⓘ, al principio de este capítulo, en la página 73.

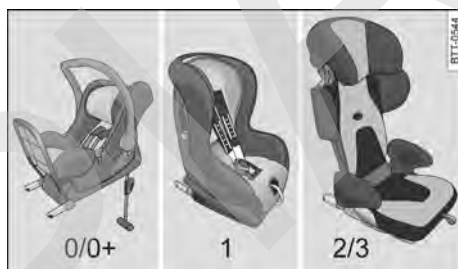

Fig. 54 Representación de algunos asientos para niños.

Utilice únicamente aquellos asientos para niños que estén homologados oficialmente y sean adecuados para el niño en cuestión.

Normas sobre los asientos para niños

En la Unión Europea rige el reglamento ECE-R 44 o ECE-R 129 para los asientos para niños¹⁾. Ambos reglamentos son válidos. Los asientos para niños homologados según estos reglamentos llevan la etiqueta de homologación naranja de la ECE (CEPE en español). En esta etiqueta pueden figurar, entre otros, los siguientes datos acerca del asiento para niños:

- Grupo según el peso
- Clase según el tamaño
- Categoría de homologación (universal, semiuiversal, específica para un vehículo o i-Size)
- Número de homologación

En el caso de los asientos para niños homologados según el reglamento ECE-R 44, el número de homologación de ocho cifras que figura en la etiqueta de homologación de la ECE tiene que ▶

¹⁾ El reglamento ECE-R 129 aún no lo aplican las autoridades nacionales de todos los países.

comenzar por 03 o 04. Esto indica que el asiento está permitido. Aquellos asientos para niños más antiguos cuyo número de homologación comience por 01 o 02 ya no están permitidos.

Asientos para niños por grupos de peso

Grupo	Peso del niño
Grupo 0	Hasta 10 kg
Grupo 0+	Hasta 13 kg
Grupo 1	De 9 a 18 kg
Grupo 2	De 15 a 25 kg
Grupo 3	De 22 a 36 kg

- **Grupo de peso 0/0+:** Desde el nacimiento hasta aprox. los 18 meses de edad lo más apropiado es utilizar las sillas portabebés orientadas en el sentido contrario al de la marcha → fig. 54 del grupo 0/0+ o 0/1.
- **Grupo de peso 1:** Una vez alcanzado el límite de peso del grupo anterior, lo más apropiado es utilizar los asientos para niños del grupo 1 (hasta aprox. los 4 años) o del grupo 1/2 (hasta aprox. los 7 años) con un sistema de arneses de sujeción integrado.
- **Grupos de peso 2/3:** A los grupos 2 y 3 pertenecen los asientos para niños con respaldo y los cojines elevadores sin respaldo. Los asientos para niños con respaldo ofrecen una protección mayor que los cojines elevadores sin respaldo debido a que llevan integrada una guía para la banda del cinturón de seguridad y unos protectores de impacto lateral. Por ello, Volkswagen recomienda utilizar asientos para niños con respaldo. Los asientos para niños del grupo 2 son apropiados para niños hasta los 7 años aprox., y los asientos para niños del grupo 3, para niños a partir de los 7 años aprox.

No todos los niños caben en el asiento del grupo de peso al que pertenecen ni todos los asientos para niños son adecuados para todos los vehículos. Por ello, compruebe siempre si el niño cabe bien en el asiento para niños y si este se puede fijar de forma segura en el vehículo.

Asientos para niños por categorías de homologación

Los asientos para niños pueden tener la categoría de homologación universal, semiuniversal, específica para un vehículo (todas según el reglamento ECE-R 44) o i-Size (según el reglamento ECE-R 129).

- **Universal:** Los asientos para niños con la homologación universal se pueden montar en todos los vehículos. No es necesario consultar ninguna lista de modelos. En el caso de la homologación universal para ISOFIX, el asiento para niños deberá fijarse adicionalmente con un cinturón de fijación superior (Top Tether).
- **Semiuniversal:** La homologación semiuniversal exige, además de los requisitos estándares de la homologación universal, unos dispositivos de seguridad para fijar el asiento para niños que requieren unos test adicionales. Los asientos para niños con la homologación semiuniversal llevan incluida una lista de los modelos de vehículos en los que se pueden montar.
- **Específica para un vehículo:** La homologación específica para un vehículo exige un test dinámico del asiento para niños para cada modelo de vehículo por separado. Los asientos para niños con la homologación específica para un vehículo incluyen también una lista con los modelos de vehículos en los que se pueden montar.
- **i-Size:** Los asientos para niños con la homologación i-Size deberán cumplir los requisitos prescritos en el reglamento ECE-R 129 en lo que se refiere al montaje y a la seguridad. Los fabricantes de asientos para niños le podrán indicar qué asientos tienen la homologación i-Size para este vehículo.

Montar y utilizar un asiento para niños

No válido en Taiwán

📖 Tenga en cuenta ⚠️ y ⓘ, al principio de este capítulo, en la página 73.



Fig. 55 Representación esquemática: etiqueta adhesiva relativa al airbag en el parasol.

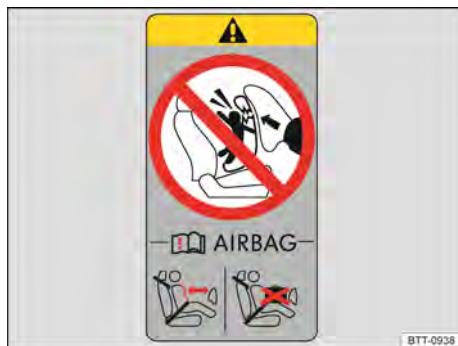



Fig. 56 Representación esquemática: etiqueta adhesiva relativa al airbag en el pilar B.

Disposiciones específicas en función del país

Las normas y disposiciones sobre la utilización de los asientos para niños y sus posibilidades de fijación varían en función del país. No en todos los países está permitido llevar niños en el asiento del acompañante. Las disposiciones y normativas legales tienen siempre primacía sobre las descripciones de este manual de instrucciones.

Indicaciones para el montaje de un asiento para niños

Cuando monte un asiento para niños, tenga en cuenta las siguientes indicaciones generales. Son válidas para todos los asientos para niños, independientemente del sistema de fijación del que dispongan.

- Lea y tenga en cuenta las instrucciones del fabricante del asiento para niños → .
- Lo mejor es que monte el asiento para niños en la plaza situada detrás del asiento del acompañante para que el niño pueda bajar del vehículo por el lado de la acera.
- Sitúe el regulador de la altura del cinturón de seguridad en la posición más alta.
- Si monta el asiento para niños orientado en el sentido contrario al de la marcha en el asiento del acompañante, desactive el airbag frontal del acompañante.
- Si monta el asiento para niños en el asiento del acompañante, desplace este asiento completamente hacia atrás y súbalo al máximo. Coloque el respaldo del asiento del acompañante en posición vertical → pág. 50.
- Si utiliza un asiento para niños de los grupos 0 a 1 en el asiento trasero, desplace este asiento completamente hacia atrás → pág. 50.

- Si utiliza un asiento para niños de los grupos 2/3 en el asiento trasero, desplace este asiento hasta situarlo en una posición intermedia → pág. 50.
- Deje siempre suficiente espacio libre alrededor del asiento para niños. En caso necesario, ajuste convenientemente el asiento que se encuentra delante teniendo en cuenta y siguiendo sin falta las indicaciones sobre la posición correcta del asiento del conductor o del acompañante → pág. 50.
- El respaldo del asiento para niños deberá quedar lo más pegado posible al respaldo del asiento del vehículo. Dado el caso, ajuste la inclinación del respaldo del asiento del vehículo de forma que el asiento para niños quede completamente pegado a él. Si, una vez montado, el asiento para niños topa con el apoyacabezas del vehículo y por ello no puede quedar pegado al respaldo, suba el apoyacabezas del vehículo hasta el tope o desmóntelo y guárdelo en el vehículo de forma segura → pág. 50.

Adhesivo relativo al airbag

En el vehículo puede haber unos adhesivos con información importante acerca del airbag frontal del acompañante. La información puede variar de un país a otro. Los adhesivos pueden ir pegados en los siguientes lugares:

- en el parasol del conductor o del acompañante → fig. 55;
- en el pilar B del lado del acompañante → fig. 56.

Antes de montar un asiento para niños orientado en el sentido contrario al de la marcha, tenga siempre en cuenta las advertencias → .

Peligros de transportar a un niño en el asiento del acompañante

Si se utiliza un asiento para niños orientado en el sentido contrario al de la marcha y se dispara el airbag frontal del acompañante, podrían producirse lesiones muy graves o mortales → .

Únicamente utilice asientos para niños orientados en el sentido contrario al de la marcha en el asiento del acompañante si el airbag frontal de este asiento está desactivado. La desactivación del airbag frontal del acompañante se indica mediante el testigo de control PASSENGER AIR BAG OFF , situado en el campo de visión del conductor, que permanece encendido. ▶

Desactivación del airbag frontal del acompañante → pág. 63, testigo de control PASSENGER AIR BAG OFF  → pág. 65.

Si utiliza un asiento para niños **orientado en el sentido de la marcha**, no desactive el airbag frontal del acompañante. Al montar el asiento para niños, deje la mayor distancia posible respecto al airbag frontal del acompañante. Si se dispara el airbag frontal del acompañante, se pueden producir lesiones graves → .

No todos los asientos para niños están homologados para ser utilizados en el asiento del acompañante. El asiento para niños tiene que estar especialmente autorizado por el fabricante para su utilización en el asiento del acompañante de vehículos con airbags frontales y laterales. En los concesionarios Volkswagen se puede consultar una lista actualizada de los asientos para niños que están homologados.

PELIGRO

Si se utiliza un asiento para niños orientado en el sentido contrario al de la marcha en el asiento del acompañante, aumenta el riesgo de que el niño sufra lesiones muy graves o mortales en caso de accidente.

- Desactive el airbag frontal del acompañante. Si el airbag frontal del acompañante no se puede desactivar, no utilice un asiento para niños orientado en el sentido contrario al de la marcha.
- Desplace el asiento del acompañante lo más hacia atrás que se pueda y súbalo al máximo con el fin de dejar la mayor distancia posible con respecto al airbag frontal del acompañante.
- Coloque el respaldo del asiento del vehículo en posición vertical.
- Sitúe el regulador de la altura del cinturón de seguridad en la posición más alta.
- Utilice únicamente un asiento para niños que esté autorizado por el fabricante para su utilización en asientos del acompañante con airbags frontal y lateral.

ADVERTENCIA

Si el asiento para niños se monta incorrectamente, existe peligro de que se produzcan lesiones.

- Tenga en cuenta y siga siempre las instrucciones de montaje y las advertencias del fabricante del asiento para niños.

ADVERTENCIA

Si se utiliza un asiento para niños orientado en el sentido de la marcha en el asiento del acompañante, existe peligro de que se produzcan lesiones.



- Desplace el asiento del acompañante lo más hacia atrás que se pueda y súbalo al máximo con el fin de dejar la mayor distancia posible con respecto al airbag frontal del acompañante.
- Coloque el respaldo del asiento del vehículo en posición vertical.
- Sitúe el regulador de la altura del cinturón de seguridad en la posición más alta.
- Utilice únicamente un asiento para niños que esté autorizado por el fabricante para su utilización en asientos del acompañante con airbags frontal y lateral.

ADVERTENCIA

Para evitar que se produzcan lesiones en caso de dispararse un airbag lateral o para la cabeza:

- Asegúrese de que el niño no se encuentre en las zonas de despliegue de los airbags → pág. 63.
- No deje ningún objeto en la zona de despliegue del airbag lateral.

Sistemas de fijación

 Tenga en cuenta  y , al principio de este capítulo, en la página 73.

Dependiendo del país se utilizan diferentes sistemas de fijación para montar los asientos para niños de forma segura.

Sinopsis de los sistemas de fijación

- **ISOFIX:** ISOFIX es un sistema de fijación normalizado que permite una fijación rápida y segura de los asientos para niños en el vehículo. La fijación ISOFIX establece una unión rígida entre el asiento para niños y la carrocería.

El asiento para niños cuenta con dos estribos de fijación rígidos, los llamados conectores. Estos conectores encastran en unas argollas ISOFIX que se encuentran entre la banqueta y el respaldo del asiento trasero del vehículo (en las plazas laterales). Los sistemas de fijación ISOFIX se utilizan sobre todo en Europa → pág. 77. Dado el caso, es posible que haya que complementar la fijación ISOFIX con un cinturón de fijación superior (Top Tether) o una pata de apoyo.

- **Cinturón de seguridad automático de tres puntos de anclaje.** Siempre que sea posible, es preferible fijar los asientos para niños con el sistema ISOFIX que fijarlos con un cinturón de seguridad automático de tres puntos de anclaje → pág. 80.

Fijaciones adicionales:

- **Top Tether:** El cinturón de fijación superior se guía por encima del respaldo del asiento trasero y se fija con un gancho a un punto de anclaje que se encuentra en la parte trasera del asiento trasero → pág. 79. Las argollas para la fijación del cinturón Top Tether vienen señalizadas con el símbolo de un ancla.
- **Pata de apoyo:** Algunos asientos para niños se apoyan en el piso del vehículo con una pata de apoyo. La pata de apoyo impide que el asiento

para niños se vuelque hacia delante en caso de impacto. Utilice los asientos para niños provistos de pata de apoyo únicamente en el asiento del acompañante y en las plazas laterales del asiento trasero → ⚠.

Sistemas recomendados para fijar los asientos para niños

Volkswagen recomienda fijar los asientos para niños como sigue:

- **Sillas portabebés o asientos para niños orientados en el sentido contrario al de la marcha:** ISOFIX y pata de apoyo.
- **Asientos para niños orientados en el sentido de la marcha:** ISOFIX y Top Tether y, dado el caso, adicionalmente pata de apoyo.

⚠ ADVERTENCIA

La utilización incorrecta de la pata de apoyo puede provocar lesiones graves o mortales.

- Asegúrese de que la pata de apoyo esté instalada de forma correcta y segura.

Fijar un asiento para niños con el sistema ISOFIX

No válido en México, Brasil, Rusia, Corea ni Taiwán

📖 Tenga en cuenta ⚠ y ⓘ, al principio de este capítulo, en la página 73.



Fig. 57 En el asiento del vehículo: señalización de los puntos de anclaje ISOFIX para los asientos para niños.

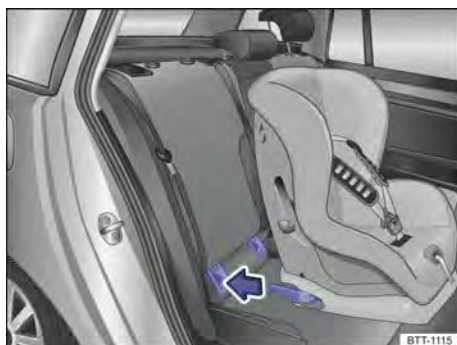

Fig. 58 Representación esquemática: montaje de un asiento para niños ISOFIX con conectores.

Cuadro sinóptico para el montaje con ISOFIX e i-Size

En la siguiente tabla se indican las posibilidades de montaje de los asientos para niños ISOFIX o i-Size en los puntos de anclaje ISOFIX de las diferentes plazas del vehículo.

Grupo	Clasificación por tamaño	Asiento del acompañante	Plazas laterales de la 2ª fila de asientos o del asiento trasero	Plaza central de la 2ª fila de asientos o del asiento trasero	3ª fila de asientos
Grupo 0: hasta 10 kg	E	X	IL-SU	X	X
	D	X		X	X
Grupo 0+: hasta 13 kg	D	X	IL-SU	X	X
	C	X		X	X
	D	X		X	X
	C	X		X	X
Grupo 1: de 9 a 18 kg	B	X	IL-SU IUF	X	X
	B1	X		X	X
	A	X		X	X
	A	X		X	X
Grupo 2: de 15 a 25 kg	-	X	IL-SU	X	X
Grupo 3: de 22 a 36 kg	-	X	IL-SU	X	X
Sistema de retención i-Size	-	X	i-U	X	X

- **Clase según el tamaño:** La indicación de la clase según el tamaño corresponde al peso corporal autorizado para el asiento para niños. En los asientos para niños con la homologación universal o semiuniversal, la clase según el tamaño viene indicada en la etiqueta de homologación de la ECE. La indicación de la clase según el tamaño figura en el asiento para niños correspondiente.
- **X:** Plaza no adecuada para la fijación de un asiento para niños ISOFIX o i-Size de este grupo.
- **IL-SU:** Plaza adecuada para el montaje de un asiento para niños ISOFIX con la homologación semiuniversal. Tenga en cuenta la lista de vehículos del fabricante del asiento para niños.
- **IUF:** Plaza adecuada para el montaje de un asiento para niños ISOFIX con la homologación universal.

- **i-U:** Plaza adecuada para el montaje de un asiento para niños i-Size orientado en el sentido de la marcha o en el contrario con la homologación universal.
- **i-UF:** Plaza adecuada para el montaje de un asiento para niños i-Size orientado en el sentido de la marcha con la homologación universal.

Montar un asiento para niños con ISOFIX o i-Size

La ubicación de los puntos de anclaje ISOFIX viene indicada con un símbolo → [fig. 57](#).

- Tenga en cuenta y siga las indicaciones de la → pág. 74, *Montar y utilizar un asiento para niños*.
- Dado el caso, retire las caperuzas protectoras (si hubiera) de los puntos de anclaje ISOFIX. ▶

- Introduzca los conectores del asiento para niños en los anclajes ISOFIX en el sentido de la flecha → fig. 57. El asiento para niños deberá encastrar de forma segura y audible.

Fijar un asiento para niños con el cinturón de fijación superior Top Tether

📖 Tenga en cuenta ⚠ y ⓘ, al principio de este capítulo, en la página 73.

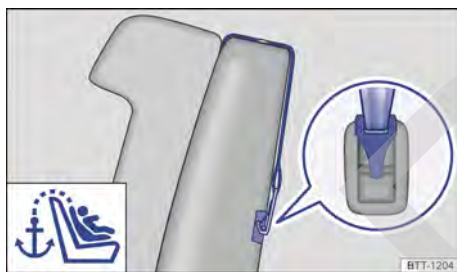

Fig. 59 En la parte posterior de la segunda y tercera fila de asientos: argollas de sujeción para el cinturón de fijación superior.

Además de fijarse a los puntos de anclaje ISOFIX, los asientos para niños ISOFIX con la homologación universal se tienen que fijar también con un cinturón de fijación superior (Top Tether).

Enganche el cinturón de fijación únicamente en las argollas de sujeción previstas para ello. Las argollas de sujeción que son apropiadas para enganchar el cinturón Top Tether están señalizadas con un símbolo y, dado el caso, con la palabra "TOP TETHER".

- Tenga en cuenta y siga las indicaciones de la → pág. 74, *Montar y utilizar un asiento para niños*.
- Dado el caso, desmonte la red de separación → pág. 262.

- Tire de ambos lados del asiento para niños para asegurarse de que esté encastrado correctamente.
- Si el asiento para niños va equipado con una pata de apoyo, esta deberá ir firmemente apoyada en el piso del vehículo.

- Suba el apoyacabezas del asiento del vehículo hasta el tope o desmóntelo.
- Coloque el asiento para niños centrado en la banqueta del asiento del vehículo.
- Introduzca los conectores del asiento para niños en los anclajes ISOFIX en el sentido de las flechas → fig. 58. El asiento para niños deberá encastrar de forma segura y audible.
- Adapte el respaldo del asiento trasero del vehículo al respaldo del asiento para niños.
- Dado el caso, desmonte la cubierta del maletero → pág. 259.
- Guíe el cinturón de fijación superior del asiento para niños hacia atrás, en dirección al maletero, y engánchelo en la argolla de sujeción correspondiente marcada como Top Tether → fig. 59.

- Tense el cinturón de fijación superior de modo que la parte superior del asiento para niños quede pegada al respaldo del asiento trasero.

⚠ ADVERTENCIA

Enganche el cinturón de fijación únicamente en las argollas de sujeción previstas para ello. De lo contrario podrían producirse lesiones graves.

- Enganche únicamente un cinturón de fijación superior en cada argolla de sujeción.
- No enganche nunca el cinturón de fijación de un asiento para niños en una argolla de amarre.

Fijar un asiento para niños con el cinturón de seguridad

📖 Tenga en cuenta ⚠️ y Ⓞ, al principio de este capítulo, en la página 73.

Grupo	Peso del niño	Asiento del acompañante		2ª fila de asientos	3ª fila de asientos
		Airbag frontal del acompañante activado	Airbag frontal del acompañante desactivado		
Grupo 0	Hasta 10 kg	x	u	u	x
Grupo 0+	Hasta 13 kg	x	u	u	x
Grupo 1	Orientado hacia atrás	x	u	u	L
	Orientado hacia delante	u	x	u	L
Grupo 2	De 15 a 25 kg	u	x	u	L
Grupo 3	De 22 a 36 kg	u	x	u	L

u Universal

x Plaza no adecuada para el montaje de un asiento para niños de este grupo.

L Adecuada para asientos para niños especiales. Estos asientos figuran en la lista **Asientos para niños conforme a la especificación L**.

Fijar un asiento para niños con el cinturón de seguridad

- Tenga en cuenta y siga las indicaciones de la → pág. 74, *Montar y utilizar un asiento para niños*.
- El regulador de la altura del cinturón de seguridad deberá encontrarse en la posición más alta.
- Coloque el cinturón de seguridad o guíelo a través del asiento para niños según las instrucciones del fabricante del asiento.
- Asegúrese de que el cinturón de seguridad no esté retorcido.
- Introduzca la lengüeta del cinturón en el cierre del cinturón del asiento correspondiente hasta que encastre de un modo audible.

Adicionalmente en caso de fijación en la tercera fila de asientos:

- Situar la segunda fila de asientos en la posición central o más adelante → pág. 112.
- Dado el caso, desmonte el apoyacabezas → pág. 116.
- En caso de inclinar los asientos, asegúrese de que el niño tenga suficiente espacio para las piernas.

Asientos para niños conforme a la especificación L

Debido a las características constructivas específicas del vehículo, en la tercera fila de asientos solo se pueden montar determinados asientos para niños. En la siguiente lista encontrará una selección de asientos para niños que son apropiados para su montaje en la tercera fila de asientos. Para cualquier pregunta al respecto, acuda a un concesionario Volkswagen.

Grupo I

- Britax MultiTech¹⁾
- Chicco GoOne
- Chicco Gro-Up
- Concord Ultimax¹⁾
- Bébé Confort Tobì

¹⁾ Sentido de la marcha: únicamente orientado hacia delante.

- Maxi-Cosi Tobi
- Bébé Confort Priori
- Maxi-Cosi Priori
- Bébé Confort Priori SPS
- Maxi-Cosi Priori SPS
- Bébé Confort Priori Opal
- Maxi-Cosi Opal
- Römer Duo
- Römer Versafix
- Römer Eclipse
- Römer Evolva
- Römer King II
- Römer King II LS
- Römer King II ATS

Grupo II

- Britax MultiTech¹⁾

Grupo II/III

- Chicco OASYS 23 Fix Plus evo²⁾
- Chicco Gro-Up³⁾
- Chicco YOUiverse²⁾
- Concord Transformer T³⁾
- Concord Transformer Pro³⁾
- Concord Transformer XT³⁾
- Concord Transformer XT Pro³⁾
- Concord Vario³⁾

- Kiddy Guardianfix Pro²⁾
- Kiddy Guardian Pro²⁾
- Kiddy Guardianfix 3²⁾
- Kiddy Cruiserfix 3²⁾
- Kiddy Cruiser pro²⁾
- Kiddy Smartfix²⁾
- Bébé Confort RodiFix²⁾
- Maxi-Cosi RodiFix²⁾
- Bébé Confort RodiFix Air protect²⁾
- Maxi-Cosi RodiFix Air protect²⁾
- Bébé Confort Rodi XP²⁾
- Maxi-Cosi Rodi XP²⁾
- Bébé Confort Rodi XR²⁾
- Maxi-Cosi Rodi XR²⁾
- Bébé Confort Rodi SPS²⁾
- Maxi-Cosi Rodi SPS²⁾
- Römer Evolva¹⁾
- Römer KidFix XP SICT²⁾
- Römer KidFix XP²⁾
- Römer KidFix SL SICT²⁾
- Römer KidFix SL²⁾
- Römer Kid II²⁾
- Römer Discovery SL²⁾
- Takata Maxi

En caso de emergencia

Tomar las medidas de seguridad pertinentes relativas a su persona y al vehículo

Tenga en cuenta las disposiciones legales relativas a la señalización del vehículo en caso de quedar inmovilizado. En muchos países es obligatorio, p. ej., conectar los intermitentes de emergencia y utilizar un chaleco reflectante → pág. 83.

Lista de comprobación

Por su propia seguridad y la de sus acompañantes, tenga en cuenta los siguientes puntos en el orden indicado → ▲:

1. Sitúe el vehículo en un terreno adecuado y a una distancia prudencial del tráfico rodado → ▲.
2. Conecte los intermitentes de emergencia con el pulsador  → pág. 14.
3. Conecte el freno de estacionamiento electrónico → pág. 220.
4. Sitúe la palanca de cambios en punto muerto o la palanca selectora en la posición P → pág. 170 o → pág. 171.

¹⁾ Sentido de la marcha: únicamente orientado hacia delante.

²⁾ Hasta una altura de 1,35 m.

³⁾ Hasta una altura de 1,40 m.

Lista de comprobación (continuación)

5. Apague el motor y extraiga la llave de la cerradura de encendido → pág. 161.
6. Haga descender del vehículo a todos los ocupantes y llévelos a un lugar seguro alejado del tráfico rodado, p. ej., detrás de la valla de protección. Tenga en cuenta las disposiciones específicas del país en cuestión en cuanto al uso de chalecos reflectantes.
7. Al salir del vehículo, no deje nunca ninguna llave del mismo en su interior.
8. Coloque el triángulo de preseñalización para advertir a otros usuarios de la vía de la presencia del vehículo.
9. Deje que el motor se enfríe suficientemente y, en caso necesario, solicite la ayuda de personal especializado.

Con los intermitentes de emergencia conectados se puede señalar el cambio de dirección o de carril, p. ej., al ser remolcado, accionando la palanca de los intermitentes. Los intermitentes de emergencia permanecen desconectados durante este tiempo.

Los intermitentes de emergencia deberán conectarse, por ejemplo:

- Cuando los vehículos precedentes aminoren repentinamente la marcha o se llegue al final de un atasco. De este modo se advierte a los vehículos que circulan por detrás.
- En caso de emergencia.
- Cuando el vehículo sufra una avería.
- Durante el arranque por remolcado y el remolcado.

Tenga siempre en cuenta las disposiciones locales relativas a la utilización de los intermitentes de emergencia.

Si los intermitentes de emergencia no funcionaran, advierta a los demás usuarios de la vía de la presencia del vehículo averiado con otras medidas, siempre de acuerdo con las disposiciones legales.

ADVERTENCIA

Un vehículo que quede inmovilizado en la vía comporta un elevado riesgo de accidente para sus ocupantes y otros usuarios de la vía.

- Detenga el vehículo en cuanto sea posible y seguro.

- Sitúe el vehículo a una distancia prudencial del tráfico rodado.
- Conecte los intermitentes de emergencia.
- No deje nunca a nadie en el interior del vehículo, especialmente a ningún niño ni a ninguna persona que pueda precisar ayuda. Esto es especialmente importante cuando las puertas estén bloqueadas. Las personas encerradas en el vehículo pueden quedar expuestas a temperaturas muy altas o muy bajas.

ADVERTENCIA

Por su propia seguridad, no ignore esta importante lista de comprobación, pues de lo contrario se podrían producir accidentes y lesiones graves.

- Siga siempre las indicaciones de la lista de comprobación y tenga siempre en cuenta las medidas de seguridad de validez general.

ADVERTENCIA

Los componentes del sistema de escape se calientan extremadamente y podrían provocar un incendio y lesiones graves.

- No estacione nunca el vehículo de manera que algún componente del sistema de escape entre en contacto con materiales fácilmente inflamables que puedan encontrarse debajo del vehículo, como hierba seca o combustible.

AVISO

Si hay que empujar el vehículo con las manos, no permita que se presione sobre los grupos ópticos traseros ni sobre el espóiler trasero, así como tampoco sobre grandes superficies de chapa. Esto podría ocasionar daños en el vehículo y que el espóiler trasero se desprendiera.

 La batería de 12 voltios se descarga si se dejan los intermitentes de emergencia conectados durante un periodo de tiempo largo, también con el encendido desconectado.

 En función del equipamiento del vehículo, cuando se frena bruscamente o se realiza una frenada a fondo a una velocidad superior a los 80 km/h (50 mph), las luces de freno parpadearán rápidamente. De este modo se avisa de forma especialmente llamativa a los vehículos que circulan por detrás. Si se continúa frenando, los intermitentes de emergencia se conectan

automáticamente cuando la velocidad desciende por debajo de los 10 km/h (6 mph). Al acelerar, los intermitentes de emergencia se desconectan automáticamente.

Equipamiento para casos de emergencia

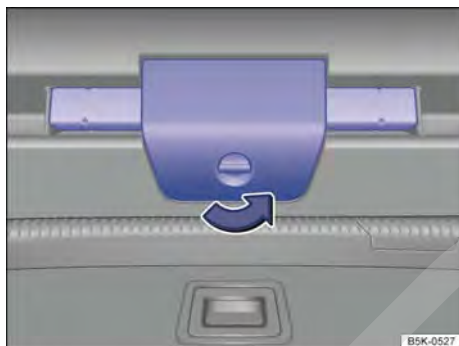

Fig. 60 En el portón del maletero: soporte del triángulo de preseñalización.

Botiquín

En función del equipamiento, el botiquín puede encontrarse dentro de un portaobjetos o en un soporte en el maletero, debajo del piso del maletero o en el habitáculo.

En función del equipamiento, el botiquín puede ir alojado en diversos lugares dentro del maletero:

- En una bolsa dentro de uno de los portaobjetos laterales del maletero → pág. 244.
- En un elemento de material espumado debajo del piso del maletero → pág. 258.

El botiquín deberá cumplir las disposiciones legales correspondientes. Tenga en cuenta la fecha de caducidad de su contenido.

Tras utilizar el botiquín, reponga el contenido en caso necesario y vuelva a guardarlo de forma segura.

Triángulo de preseñalización

En función del equipamiento, en el portón del maletero puede haber un triángulo de preseñalización. Con el portón del maletero abierto, gire el cierre del soporte → **fig. 60** 90° en el sentido de la flecha (en el sentido contrario al de las agujas del reloj), abra el soporte y retire el triángulo de preseñalización.

El triángulo de preseñalización deberá cumplir las disposiciones legales.

Tras utilizar el triángulo, vuelva a colocarlo en el soporte y cierre este.

Chaleco reflectante

En función del equipamiento, el chaleco reflectante puede encontrarse en un portaobjetos del guarnecido de la puerta delantera o en la guantera → pág. 10, → pág. 16.

El chaleco reflectante deberá cumplir las disposiciones legales.

Extintor

En función del equipamiento, en un soporte de la zona reposapiés del acompañante, debajo del asiento, puede ir alojado un extintor de incendios.

El extintor deberá cumplir las disposiciones legales, estar siempre en condiciones de ser utilizado y ser revisado con regularidad (véase la etiqueta de inspección situada en el extintor).

⚠ ADVERTENCIA

Los objetos que se lleven en el vehículo sin fijar podrían salir lanzados por el habitáculo en caso de producirse un frenazo, una maniobra brusca o un accidente, y causar lesiones graves.



- Fije siempre de forma segura el botiquín, el triángulo de preseñalización y el extintor en los soportes correspondientes del vehículo.
- Guarde el chaleco reflectante en algún portaobjetos al alcance de la mano.

Llamada de información, llamada de asistencia y servicio de llamada de emergencia

No válido en México, Brasil ni Rusia



Fig. 61 En la consola del techo: mando para los servicios de voz.

En función del equipamiento, hay un mando en la consola del techo. Pulsando las teclas ,  y  → fig. 61 se pueden ejecutar los siguientes servicios de voz: llamada de información, llamada de asistencia y servicio de llamada de emergencia.

Una unidad de control montada de fábrica establece la conexión necesaria. Cuando se activa un servicio de voz, se establece una conexión con un interlocutor telefónico.

Tenga también en cuenta la información sobre Volkswagen Car-Net → pág. 254.

Testigo de control

En el mando hay un testigo de control → fig. 61 (flecha). Indica los siguientes estados:

- Apagado: todos los servicios de voz están desactivados.
- Parpadea en rojo aprox. 20 segundos tras conectar el encendido: al menos un servicio de voz está desactivado.
- Se enciende en rojo: fallo en el sistema. Los servicios de voz solo están disponibles con limitaciones. Volkswagen recomienda dirigirse a un taller especializado.
- Encendido en verde: los servicios de voz están disponibles. El sistema funciona sin problemas.
- Parpadea en verde: hay una conexión de voz activa.

Llamada de información

- Con la llamada de información se realiza una llamada al servicio de atención al cliente de Volkswagen AG.
- La llamada de información solo está disponible en determinados países.
- El interlocutor telefónico utiliza el idioma en el que se registró el vehículo en Car-Net.

Llamada de asistencia

- Con la llamada de asistencia se puede solicitar directamente ayuda especializada en caso de avería.
- Paralelamente a la llamada de voz se transmiten algunos datos del vehículo, p. ej., su ubicación actual.
- El interlocutor telefónico utiliza el idioma en el que se registró el vehículo en Car-Net.

Servicio de llamada de emergencia

- Si se realiza una llamada de emergencia de forma manual o se activa una automáticamente en caso de accidente con disparo de algún airbag, se transmiten datos relevantes para atender la emergencia, p. ej., la ubicación actual del vehículo → pág. 373.
- El interlocutor telefónico utiliza el idioma que esté ajustado en el sistema de infotainment del vehículo. Si el idioma ajustado no está disponible en el lugar de la llamada de emergencia, se utilizará el inglés.

Desvío al número de emergencias 112

En algunas situaciones, el servicio de llamada de emergencia se encuentra limitado o no se puede ejecutar, o se realiza una llamada al número de emergencias general 112. En este caso solo se establece una conexión de voz y no se transmite ningún dato, p. ej., del vehículo o de la ubicación.

Las siguientes condiciones pueden provocar que el servicio de llamada de emergencia funcione de forma limitada o que se desvíe la llamada al número de emergencias 112:

- La llamada de emergencia se realiza en una zona con ninguna o insuficiente cobertura de telefonía móvil y de GPS, así como también, p. ej., en túneles, zonas encajonadas entre edificios muy altos, garajes, pasos subterráneos, montañas y valles.
- En zonas con suficiente cobertura de telefonía móvil y de GPS puede que no esté disponible la red de telefonía móvil del operador de telecomunicaciones en cuestión.
- En algunos países, el servicio de llamada de emergencia no está permitido legalmente.
- No existe una licencia válida para la utilización del servicio de llamada de emergencia.
- Los componentes del vehículo necesarios para realizar la llamada de emergencia están dañados o no reciben suficiente energía eléctrica. <

Apertura y cierre

Juego de llaves del vehículo

Introducción al tema

PELIGRO

Tragarse una pila de un diámetro de 20 mm o cualquier otra pila de botón puede causar lesiones graves e incluso mortales en cuestión de muy poco tiempo.

- Mantenga siempre la llave del vehículo y los llaveros que lleven pilas, así como las pilas de repuesto, las pilas de botón y demás pilas mayores de 20 mm, fuera del alcance de los niños.
- Si tiene la sospecha de que alguien se haya podido tragar una pila, busque inmediatamente asistencia médica.

ADVERTENCIA

Si se utilizan las llaves del vehículo de forma negligente o sin prestar la debida atención, se pueden producir accidentes y lesiones graves.

- Al salir del vehículo, no deje nunca ninguna llave del mismo en su interior. De lo contrario, un niño o una persona no autorizada podría bloquear las puertas y el portón del maletero, poner el motor en marcha o conectar el encendido y accionar así algún equipamiento eléctrico, p. ej., los elevavidrios.
- No deje nunca solos en el interior del vehículo a ningún niño ni a ninguna persona que pueda precisar ayuda. En caso de emergencia no podrían salir del vehículo ni valerse por sí mismos. Así, por ejemplo, dependiendo de la estación del año, en un vehículo cerrado se pueden llegar a alcanzar temperaturas muy altas o muy bajas que pueden provocar lesiones y enfermedades graves o incluso la muerte, sobre todo en el caso de niños pequeños.
- No desconecte nunca el encendido cuando el vehículo esté en movimiento. El bloqueo de la columna de dirección podría activarse o el bloqueo de la dirección podría encastrarse y no sería posible controlar el vehículo.

Llave del vehículo

No válido en México ni en Brasil

📖 Tenga en cuenta **⚠** y **⚠**, al principio de este capítulo, en la página 85.

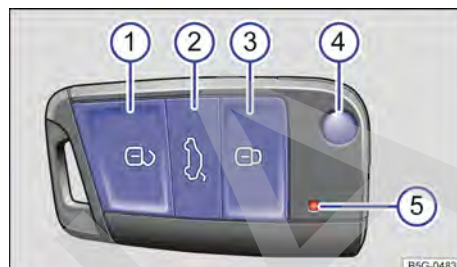

Fig. 62 Llave del vehículo.

Leyenda de la → fig. 62:

- ① Tecla del cierre centralizado: desbloquear el vehículo
- ② Desbloquear solo el portón del maletero
- ③ Tecla del cierre centralizado: bloquear el vehículo
- ④ Desplegar y plegar el paletón de la llave
- ⑤ Testigo de control

Testigo de control

Cuando se pulsa alguna tecla de la llave del vehículo, el testigo de control situado en la llave parpadea.

AVISO

En todas las llaves del vehículo con mando a distancia van montados componentes electrónicos. Por ello, evite que se dañen, se mojen o reciban golpes.

i Pulse las teclas de la llave solamente cuando realmente necesite la función correspondiente. Si las pulsa de forma innecesaria, podría desbloquear el vehículo o disparar la alarma involuntariamente, incluso cuando crea estar fuera del radio de acción.

Cambiar la pila de botón

📖 Tenga en cuenta ⚠️ y ⚠️, al principio de este capítulo, en la página 85.

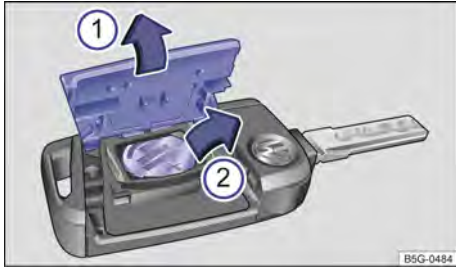

Fig. 63 Llave del vehículo: cambiar la pila de botón.

Leyenda de la fig. 63:

- ① Desmontar la tapa.
- ② Retirar la pila de botón.

Volkswagen recomienda encargar el cambio de la pila a uno de sus concesionarios o a un taller especializado → ①.

- Despliegue el paletón de la llave.
- Desmonte la tapa ① haciendo palanca → ①.
- Extraiga la pila de botón de su compartimento ② haciendo palanca.
- Encaje una pila de botón nueva en el compartimento ② → ①.
- Presione la tapa sobre la carcasa ①.

⚠️ AVISO

- Si se realiza el cambio de la pila de manera incorrecta, pueden producirse daños en la llave del vehículo.
- El uso de pilas inapropiadas puede dañar la llave. Por ello, sustituya siempre la pila agotada por otra nueva de igual voltaje, tamaño y especificación.
- Al montar la pila, tenga en cuenta la polaridad.

🍃 Deseche las pilas agotadas de manera respetuosa con el medio ambiente.

Problemas y soluciones

📖 Tenga en cuenta ⚠️ y ⚠️, al principio de este capítulo, en la página 85.

Sincronizar la llave del vehículo

Si no es posible desbloquear o bloquear el vehículo con la llave, sincronice la llave o cambie la pila de botón de la misma → pág. 86.

- Despliegue el paletón de la llave.
- Retire la caperuzas de la manilla de la puerta del conductor → pág. 97.
- Sitúese junto al vehículo.
- Pulse la tecla de la llave.
- Desbloquee el vehículo con el paletón de la llave.
- Monte la caperuzas → pág. 95.

Así finaliza la sincronización.

El testigo de control no parpadea

Si el testigo de control integrado en la llave no parpadea, hay que cambiar la pila de botón de la llave → pág. 86.

Llave de repuesto

Para poder adquirir una llave del vehículo, es necesario conocer el número de identificación del vehículo.

Se pueden habilitar varias llaves para un mismo vehículo.

Se pueden adquirir llaves nuevas en un concesionario Volkswagen o en un taller especializado.

El funcionamiento a distancia de la llave puede verse afectado momentáneamente si cerca del vehículo se encuentra algún emisor que utilice la misma banda de frecuencias, p. ej., un dispositivo de radiocomunicación, un teléfono móvil, etc.

Los obstáculos entre la llave y el vehículo, las malas condiciones meteorológicas, así como la descarga progresiva de la pila de botón, reducen el alcance de las ondas de radiofrecuencia.

Si se pulsan las teclas de la llave del vehículo o una de las teclas del cierre centralizado → pág. 87 varias veces muy seguidas, el cierre centralizado se desconecta brevemente a modo ▶

de protección contra sobrecarga. El vehículo está entonces desbloqueado. En caso necesario, bloquéelo.

Cierre centralizado y sistema de cierre

Introducción al tema

El cierre centralizado bloquea todas las puertas y el portón del maletero del vehículo. Si la puerta del conductor se encuentra abierta, *no* es posible bloquear el vehículo.

El vehículo solo se puede bloquear si el encendido está desconectado o si el conductor ha salido del vehículo con el motor apagado.

Bloqueo automático (protección antirrobo)

Si se cumple alguna de las siguientes condiciones, el vehículo se bloquea de nuevo automáticamente transcurridos aprox. 45 segundos:

- Se ha desbloqueado el vehículo, pero no se ha abierto.
- No se ha conectado el encendido.
- No se ha abierto el portón del maletero.
- Se ha desbloqueado el vehículo a través del bombín de la cerradura.
- Se ha bloqueado el vehículo con la tecla del cierre centralizado situada en el habitáculo.

ADVERTENCIA

La utilización incorrecta del cierre centralizado puede provocar lesiones graves.

- El cierre centralizado bloquea todas las puertas. Bloqueando el vehículo desde el interior se puede impedir la apertura involuntaria de las puertas y la entrada de personas no autorizadas. En caso de emergencia o de accidente, sin embargo, si las puertas están bloqueadas, se dificulta el acceso al interior del vehículo y que se pueda prestar la ayuda necesaria.
- No deje nunca solos en el interior del vehículo a ningún niño ni a ninguna persona que pueda precisar ayuda. Con la tecla del cierre centralizado se pueden bloquear todas las puertas desde el interior del vehículo, lo que

puede provocar que se queden encerrados en el mismo. Las personas encerradas en el vehículo pueden quedar expuestas a temperaturas muy altas o muy bajas.

- Dependiendo de la estación del año, en un vehículo cerrado pueden llegar a alcanzarse temperaturas muy altas o muy bajas que pueden provocar lesiones y enfermedades muy graves o incluso la muerte, sobre todo en el caso de niños pequeños.
- No deje nunca a ninguna persona dentro del vehículo bloqueado. En caso de emergencia no podría salir del vehículo ni valerse por sí misma.
- Abra o cierre las puertas y el portón del maletero únicamente cuando no se encuentre nadie en la zona del recorrido de los mismos.

Testigo de control

📖 **Tenga en cuenta** ⚠️, al principio de este capítulo, en la página 87.

El testigo de control del cierre centralizado se encuentra en la puerta del conductor → pág. 10.

Vehículo bloqueado: El diodo luminoso (LED) rojo parpadea durante aprox. 2 segundos en intervalos cortos, después más lentamente. El testigo de control *no* parpadea cuando el vehículo se bloquea con la tecla del cierre centralizado situada en la puerta del conductor → pág. 89.

Cierre centralizado

📖 **Tenga en cuenta** ⚠️, al principio de este capítulo, en la página 87.

El cierre centralizado permite desbloquear y bloquear todas las puertas, el portón del maletero y la tapa del depósito de combustible de forma centralizada.

En el sistema de infotainment se pueden realizar ajustes para el cierre centralizado → pág. 39.

Bloqueo automático (Auto Lock)

El vehículo puede bloquearse automáticamente a partir de una velocidad de aprox 15 km/h (9 mph) → pág. 39. Cuando el vehículo está bloqueado, el testigo de control  de la tecla del cierre centralizado se enciende en amarillo.

Desbloqueo automático (Auto Unlock)



Si se cumple alguna de las siguientes condiciones, todas las puertas y el portón del maletero se desbloquean automáticamente:

- El vehículo está detenido y se ha extraído la llave de la cerradura de encendido.
- *Vehículos con cambio de doble embrague DSG*: La palanca selectora se encuentra en la posición **P** y se ha desconectado el encendido.
- **O BIEN**: el vehículo está detenido y se ha pulsado la tecla .
- **O BIEN**: se ha tirado de la manilla de la puerta.
- **O BIEN**: en caso de accidente, se ha disparado algún airbag → pág. 94.

El desbloqueo automático posibilita a terceras personas el acceso al interior del vehículo para prestar ayuda en caso necesario.

 Aunque ya se hubiera desbloqueado anteriormente una sola puerta, al tocar dos veces las superficies sensoras se desbloquea todo el vehículo. Hay que bloquear el vehículo completo.

Desbloquear y bloquear el vehículo desde el exterior

 **Tenga en cuenta** , al principio de este capítulo, en la página 87.

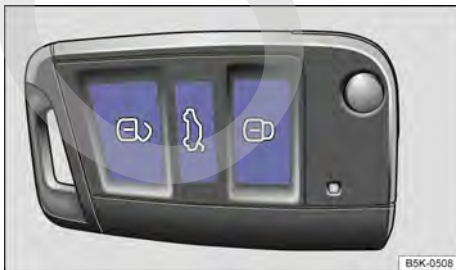







Fig. 64 Llave del vehículo: cierre centralizado.

- *Desbloquear*: Pulse la tecla . Manténgala pulsada para la apertura de confort.
- *Bloquear*: Pulse la tecla . Manténgala pulsada para el cierre de confort.
- *En vehículos con el sistema de cierre y arranque sin llave Keyless Access*: Toque las superficies sensoras → pág. 90. Se desbloquean las puertas en cuestión o el vehículo completo.
- Pulse la tecla  → pág. 98. Se desbloquea el portón del maletero.



Vehículos con el sistema de seguridad "safe": Pulse la tecla  una vez para bloquear el vehículo y activar el sistema de seguridad → pág. 92. Pulse la tecla  dos veces para bloquear el vehículo sin activar el sistema de seguridad.

Tenga en cuenta: Dependiendo del ajuste seleccionado para el cierre centralizado en el sistema de infotainment → pág. 39, solo se desbloquearán todas las puertas y el portón del maletero al pulsar dos veces la tecla .

- *Bloqueo*: Todos los intermitentes parpadean una vez a modo de confirmación.
- *Desbloqueo*: Todos los intermitentes parpadean dos veces a modo de confirmación.

Apertura y cierre de confort

- Véase Ventanillas – Funciones → pág. 102.

 Dependiendo de la función que esté ajustada en el sistema de infotainment para los retrovisores, los retrovisores exteriores se desplegarán y las luces de orientación se encenderán al desbloquear el vehículo con la tecla .

Desbloquear y bloquear el vehículo desde el interior

📖 Tenga en cuenta ⚠️, al principio de este capítulo, en la página 87.

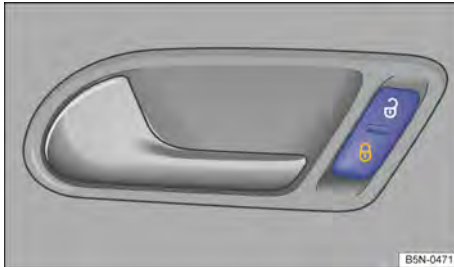



Fig. 65 En la puerta del conductor: tecla del cierre centralizado.



Fig. 66 En la puerta del conductor: desbloqueo del portón del maletero.

Leyenda de la fig. 65 y fig. 66:

- 🔓 Desbloquear el vehículo
- 🔒 Bloquear el vehículo
- 🔓↔️ Desbloquear el portón del maletero

Cuando se pulsa la tecla  situada en la puerta del conductor, solo se abre el portón del maletero. Todas las puertas permanecen bloqueadas.

La tecla del cierre centralizado solo funciona si todas las puertas están cerradas.

Cuando se bloquea el vehículo con la llave, las teclas del cierre centralizado no funcionan.

Cuando se bloquea el vehículo desde dentro con la tecla del cierre centralizado, hay que tener en cuenta lo siguiente:

- El testigo de control  de la tecla se enciende en amarillo cuando todas las puertas están cerradas y bloqueadas.
- La alarma antirrobo **no** se activa.
- No es posible la apertura de las puertas ni del portón del maletero desde el *exterior*.

Las puertas se pueden abrir desde dentro tirando de la manilla correspondiente. El testigo de control  de la tecla se apaga. Las puertas que no se abran, así como el portón del maletero, permanecen bloqueadas y no se pueden abrir desde el exterior.

Si la puerta del conductor está abierta, no se bloqueará junto con las demás.

Si el vehículo cuenta con el sistema de seguridad "safe", este no se activa → pág. 92.

Si se cumple alguna de las siguientes condiciones, el vehículo desbloquea todas las puertas y el portón del maletero automáticamente → pág. 39:

- Se ha pulsado la tecla .
- El vehículo está detenido y se ha extraído la llave de la cerradura de encendido.
- Se ha abierto una puerta. En función de los ajustes seleccionados para el cierre centralizado en el sistema de infotainment → pág. 39. <

Desbloquear y bloquear el vehículo con el sistema Keyless Access

📖 **Tenga en cuenta** ⚠️, al principio de este capítulo, en la página 87.

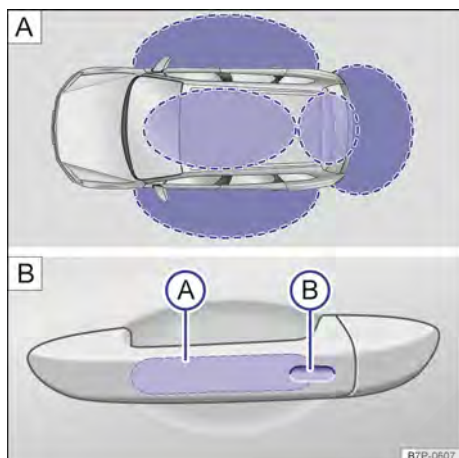

Fig. 67 Sistema de cierre y arranque sin llave Keyless Access: **A** Zonas de proximidad. **B** Superficies sensoras del cierre centralizado.

El sistema Keyless Access permite el desbloqueo y bloqueo del vehículo sin la utilización activa de la llave. Para ello tiene que haber una llave del vehículo válida en la zona de proximidad de este → **fig. 67 A**. Al tocar las superficies sensoras de las manillas de las puertas delanteras o al accionar el pulsador situado en el portón del maletero → **pág. 98** se desbloquea o bloquea el vehículo o el portón del maletero → **🔗**.

Información general

Con el sistema Keyless Access son posibles las siguientes funciones:

- Desbloqueo del vehículo mediante la superficie sensora de la puerta del conductor o del acompañante, o mediante el pulsador situado en el portón del maletero.
- Bloqueo del vehículo mediante la superficie sensora de la manilla de la puerta del conductor o del acompañante.
- Press & Drive: Puesta en marcha del motor presionando el pulsador de encendido y arranque → **pág. 161**. Para ello tiene que haber una llave válida dentro del vehículo.

- Easy Open: Apertura del portón del maletero moviendo un pie debajo del paragolpes trasero → **pág. 98**.
- Easy Close: Cierre automático del portón del maletero.
- Bloqueo del vehículo mediante la superficie sensora.

El desbloqueo del vehículo se confirma con un parpadeo *doble* de los intermitentes; el bloqueo, con *uno solo*.

Si se bloquea el vehículo y a continuación se cierran todas las puertas y el portón del maletero quedando dentro del vehículo la última llave utilizada, el vehículo **no** se bloqueará **inmediatamente**. Todos los intermitentes del vehículo parpadearán *cuatro veces*.

Desbloquear y abrir las puertas

- Toque la superficie sensora → **fig. 67 B** situada en el lado interior de la manilla de la puerta del conductor o del acompañante.
- Abra la puerta.

Cerrar y bloquear las puertas

- Desconecte el encendido.
- Cierre la puerta del conductor o del acompañante.
- Toque *una vez* la superficie sensora → **fig. 67 A** situada en el lado exterior de la manilla de la puerta del conductor o del acompañante.

En vehículos con el sistema de seguridad "safe": cerrar y bloquear las puertas

- Desconecte el encendido.
- Cierre la puerta del conductor y la del acompañante.
- *Bloquear con el sistema de seguridad "safe"*: Toque *una vez* la superficie sensora situada en el lado exterior de la manilla de la puerta del conductor o del acompañante.
- *Bloquear sin el sistema de seguridad "safe"*: Toque *dos veces* la superficie sensora situada en el lado exterior de la manilla de la puerta del conductor o del acompañante. ▶

Desbloquear y bloquear el portón del maletero

Cuando el vehículo está bloqueado, el portón del maletero se desbloquea automáticamente al abrirlo mediante el pulsador de su asidero si en su zona de proximidad → fig. 67  se encuentra una llave del vehículo válida.

Tras cerrarlo, el portón del maletero se bloquea de forma automática. Si el vehículo completo está desbloqueado, el portón del maletero **no** se bloqueará automáticamente tras cerrarlo.

Desactivar temporalmente el sistema Keyless Access

- Bloquee el vehículo con la tecla  de la llave del vehículo.
- Adicionalmente bloquee el vehículo en el transcurso de 5 segundos mediante el sensor de la puerta.
- El sistema Keyless Access queda desactivado temporalmente.

El vehículo solo se puede desbloquear con la llave del vehículo.

La próxima vez que se desbloquee el vehículo, el sistema Keyless Access volverá a estar activo.

Funciones de confort

Para **cerrar con la función de confort** todas las ventanillas eléctricas y el techo de cristal, mantenga un dedo durante algunos segundos sobre la superficie sensora situada en el lado exterior de la manilla de la puerta del conductor o del acompañante hasta que se hayan cerrado las ventanillas y el techo.

Las funciones de las superficies sensoras se pueden ajustar en el menú **Ajustes del vehículo** del sistema de infotainment → pág. 39.

AVISO

Las superficies sensoras de las manillas de las puertas podrían activarse al recibir un chorro de agua o de vapor a gran presión en el caso de que hubiera alguna llave del vehículo válida en la zona de proximidad. Si al menos una de las ventanillas está abierta y se activa la superficie sensora de una de las manillas de forma permanente, se cerrarán todas las ventanillas. Si se aparta brevemente el chorro de agua o de vapor de la superficie sensora de una de las manillas y se vuelve a apuntar hacia ella, probablemente se abrirán todas las ventanillas → pág. 87.

 Si la batería de 12 voltios tiene poca carga o está descargada, o la pila de botón de la llave del vehículo está casi agotada o agotada, es posible que no se pueda desbloquear ni bloquear el vehículo con el sistema Keyless Access. El vehículo se puede desbloquear y bloquear manualmente → pág. 97.

 Para poder controlar el bloqueo correcto del vehículo, la función de desbloqueo queda desactivada durante algunos segundos.



 Si en la pantalla del cuadro de instrumentos se muestra el mensaje **Sistema Keyless averiado**, pueden producirse anomalías en el funcionamiento del sistema Keyless Access. Acuda a un taller especializado.

 Dependiendo de la función que esté ajustada en el sistema de infotainment para los retrovisores, los retrovisores exteriores se desplegarán y las luces de orientación se encenderán al desbloquear el vehículo mediante la superficie sensora situada en las manillas de las puertas del conductor y del acompañante.

 Si no hay ninguna llave válida dentro del vehículo o el sistema no la detecta, aparecerá un aviso al respecto en la pantalla del cuadro de instrumentos. Esto podría ocurrir si alguna otra señal de radiofrecuencia interfiriera en la señal de la llave (p. ej., la de algún accesorio para dispositivos móviles) o si la llave estuviera tapada por algún objeto (p. ej., por una maleta de aluminio) → pág. 161.

 El funcionamiento de las superficies sensoras puede verse limitado si presentan mucha suciedad.

 Si el vehículo va equipado con cambio de doble embrague DSG, solo se podrá bloquear si la palanca selectora se encuentra en la posición **P**.

 Si se toca dos veces la superficie sensora, se desbloqueará todo el vehículo, también aunque ya se hubiera desbloqueado anteriormente una sola puerta. 

Sistema de seguridad "safe"

📖 **Tenga en cuenta** ⚠️, al principio de este capítulo, en la página 87.

En función del equipamiento, el vehículo puede disponer de sistema de seguridad "safe" y alarma antirrobo → pág. 92.

Cuando el vehículo está bloqueado, el sistema de seguridad "safe" pone fuera de funcionamiento las manillas de las puertas y dificulta así posibles intentos de acceder al vehículo por parte de terceros. Las puertas ya no pueden abrirse desde el interior → ⚠️.

Bloquear el vehículo y activar el sistema de seguridad "safe"

– Pulse *una vez* la tecla  de la llave del vehículo → pág. 87.

Bloquear el vehículo sin activar el sistema de seguridad "safe"

– Pulse *dos veces* muy seguidas la tecla  de la llave del vehículo → pág. 87.

– *En vehículos con el sistema de cierre y arranque sin llave Keyless Access:* Toque *dos veces* la superficie sensora del lado exterior de la manilla de la puerta → pág. 90.

– Pulse una vez la tecla  del cierre centralizado situada en la puerta del conductor → pág. 87.

En función del equipamiento, en la pantalla del cuadro de instrumentos puede aparecer una indicación de que el sistema de seguridad "safe" está activo (Bloqueo SAFE o SAFELOCK).

Desactivar el sistema de seguridad "safe"

El sistema de seguridad "safe" se puede desactivar de una de las siguientes maneras:

- Conecte el encendido.
- **O BIEN:** desactive la vigilancia del habitáculo y el sistema antirrobo.

En función del equipamiento, antes de bloquear el vehículo, desactive temporalmente la vigilancia del habitáculo y el sistema antirrobo en el sistema de infotainment → pág. 39.

Cuando el sistema de seguridad "safe" está desactivado, hay que tener en cuenta lo siguiente:

- El vehículo se puede desbloquear y abrir desde dentro con la manilla de la puerta.
- La alarma antirrobo está activa → pág. 92.

En función del equipamiento, la vigilancia del habitáculo y el sistema antirrobo se activan o desactivan en el sistema de infotainment → pág. 39.

⚠️ ADVERTENCIA

Si se utiliza el sistema de seguridad "safe" de forma negligente o sin prestar la debida atención, se pueden producir lesiones graves.

- No deje nunca a nadie dentro del vehículo cuando lo bloquee con la llave. ¡Cuando el sistema de seguridad "safe" está activado, las puertas no se pueden abrir desde dentro!
- En caso de emergencia, si las puertas están bloqueadas, se dificultará el acceso al vehículo y la ayuda desde el exterior. En caso de emergencia, las personas que hubieran quedado encerradas no podrían desbloquear las puertas para abandonar el vehículo.

Alarma antirrobo

📖 **Tenga en cuenta** ⚠️, al principio de este capítulo, en la página 87.

En función del equipamiento, el vehículo puede disponer de una alarma antirrobo y del sistema de seguridad "safe" → pág. 92.

La alarma antirrobo se activa automáticamente al bloquear el vehículo con la llave.

¿Cuándo se dispara la alarma antirrobo?

La alarma antirrobo emite señales acústicas y luminosas durante aprox. 5 minutos, como máximo, si se realizan las siguientes operaciones no autorizadas estando el vehículo bloqueado:



- Se abre una puerta desbloqueada mecánicamente con la llave del vehículo.
- Se abre una puerta.
- Se abre el capó del motor.
- Se abre el portón del maletero.
- Se conecta el encendido con una llave del vehículo válida (la alarma podría dispararse brevemente).
- Se desemborna la batería de 12 voltios.
- Se producen movimientos en el interior del vehículo (en vehículos con vigilancia del habitáculo → pág. 93).

- Se remolca el vehículo (en vehículos con sistema antirremolcado → pág. 93).
- Se eleva el vehículo (en vehículos con sistema antirremolcado → pág. 93).
- Se transporta el vehículo en un transbordador o por ferrocarril (en vehículos con sistema antirremolcado y vigilancia del habitáculo → pág. 93).
- Se desengancha un remolque incluido en la alarma antirrobo → pág. 269.

Desconectar la alarma

- Desbloquee el vehículo con la tecla de desbloqueo  de la llave del vehículo.
- **O BIEN:** conecte el encendido con una llave del vehículo válida. Puede que la alarma se dispare brevemente, durante 1 segundo aprox.
- En los vehículos con el sistema Keyless Access también se puede desconectar la alarma empujando la manilla de la puerta → pág. 90.



 Si se accede a la misma o a otra zona vigilada una vez se ha apagado la alarma, esta volverá a dispararse.

 La alarma antirrobo **no** se activa al bloquear el vehículo desde dentro con la tecla  del cierre centralizado.

 Si la puerta del conductor se desbloquea manualmente con la llave del vehículo, solo se desbloquea esta puerta y no todo el vehículo. Al conectar el encendido se desactivará el sistema de seguridad "safe" de todas las puertas (aunque seguirán bloqueadas) y se activará la tecla del cierre centralizado.

 Si la batería de 12 voltios tiene poca carga o está descargada, la alarma antirrobo no funcionará correctamente.

Vigilancia del habitáculo y sistema antirremolcado

 **Tenga en cuenta** , al principio de este capítulo, en la página 87.

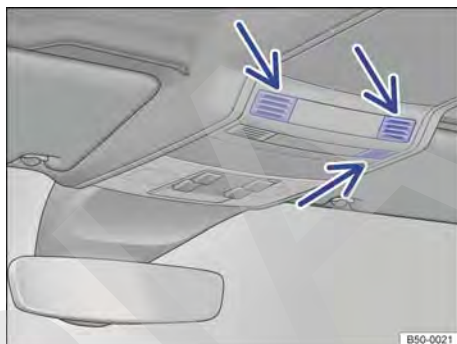

Fig. 68 En la consola del techo: sensores de la vigilancia del habitáculo (flechas).

Si se detectan movimientos en el habitáculo estando el vehículo bloqueado, la vigilancia del habitáculo dispara la alarma → fig. 68.

Si se detecta que el vehículo está siendo elevado, el sistema antirremolcado dispara la alarma.

Conectar la vigilancia del habitáculo y el sistema antirremolcado

Cierre los portaobjetos de la consola del techo, ya que de lo contrario no queda garantizado el funcionamiento correcto de la vigilancia del habitáculo.

Bloquee el vehículo. Cuando la alarma antirrobo está activada, también lo están la vigilancia del habitáculo y el sistema antirremolcado.

Desconectar temporalmente la vigilancia del habitáculo y el sistema antirremolcado

- Conecte el encendido.
- Desconecte la vigilancia del habitáculo y el sistema antirremolcado en el menú **Apertura y cierre** del sistema de infotainment → pág. 39.
- Cierre todas las puertas y el portón del maletero.
- Bloquee el vehículo con la llave.

La vigilancia del habitáculo y el sistema antirremolcado permanecen desactivados hasta la próxima vez que se bloquee el vehículo. ▶

En las siguientes situaciones es recomendable desactivar la vigilancia del habitáculo y el sistema antirremolcado:

- Cuando permanezcan personas o animales en el interior del vehículo.
- Cuando se tenga que cargar el vehículo en otro medio de transporte.
- Cuando se transporte el vehículo.
- Cuando se tenga que remolcar el vehículo con un eje suspendido.
- Cuando se vaya a estacionar el vehículo en una plaza de garaje de dos alturas.
- Cuando se tenga que dejar el vehículo en un túnel de lavado.



Riesgo de falsas alarmas de la vigilancia del habitáculo

La vigilancia del habitáculo solo funciona cuando el vehículo está cerrado por completo. Tenga en cuenta las disposiciones legales a este respecto. En las siguientes situaciones se puede producir una falsa alarma:



- Si alguna ventanilla o el techo de cristal están parcial o completamente abiertos.
- Si se dejan objetos ligeros en el vehículo, p. ej., papeles sueltos o colgantes en el retrovisor interior.
- Si vibra un teléfono móvil que se encuentre dentro del vehículo.
- Si se transporta el vehículo.
- Si se estaciona el vehículo en una plaza de garaje de dos alturas.
- Si el vehículo se encuentra en un túnel de lavado.

 No es posible desactivar permanentemente la vigilancia del habitáculo y el sistema antirremolcado.

 Si al activar la alarma aún se encuentra abierta alguna puerta o el portón del maletero, solo se activará la alarma. La vigilancia del habitáculo y el sistema antirremolcado solo se activarán una vez se hayan cerrado todas las puertas y el portón del maletero.

 Cuando se desconectan la vigilancia del habitáculo y el sistema antirremolcado, también se desactiva el sistema de seguridad "safe" → pág. 92. 

Bloquear el vehículo tras dispararse un airbag

 Tenga en cuenta , al principio de este capítulo, en la página 87.

Cuando se dispara algún airbag a causa de un accidente, el vehículo se desbloquea por completo. Dependiendo del alcance de los daños, el vehículo se puede volver a bloquear tras el accidente como se describe a continuación:

- Desconecte el encendido y vuelva a conectarlo. 

Problemas y soluciones

 Tenga en cuenta , al principio de este capítulo, en la página 87.



Hay una avería en el sistema de cierre: El diodo luminoso rojo (LED) parpadea en intervalos cortos y después permanece encendido. Acuda a un taller especializado.

En caso de averiarse la llave del vehículo o el cierre centralizado, es posible desbloquear y bloquear las puertas y el portón del maletero de forma manual → pág. 97, → pág. 101.

Si al bloquear el vehículo los intermitentes *no* parpadean a modo de confirmación:

- Al menos una puerta o el portón del maletero no están cerrados.
- **O BIEN:** si se ha utilizado el cierre de confort, aún no se han cerrado todas las ventanillas.

Qué ocurre al bloquear el vehículo con una segunda llave

Sistema Keyless Access: La llave que se encuentra en el interior del vehículo queda bloqueada para el arranque del motor en cuanto se bloquea el vehículo desde fuera con una segunda llave. Para habilitar la llave que se encuentra en el interior del vehículo para el arranque del motor → pág. 161, pulse la tecla  de la misma. 

Desactivación automática de las superficies sensoras

Las superficies sensoras se desactivan en los siguientes casos:

- Si no se desbloquea o bloquea el vehículo durante un largo periodo de tiempo.
- Si se activa inusualmente a menudo alguna de las superficies sensoras.

Para volver a activar las superficies sensoras:

- Espere algo de tiempo.
- **O BIEN:** desbloquee el vehículo con la tecla  de la llave.
- **O BIEN:** abra el portón del maletero.
- **O BIEN:** desbloquee el vehículo con la llave → pág. 95.

AVISO

Las superficies sensoras de las manillas de las puertas podrían activarse al recibir un chorro de agua o de vapor a gran presión en el caso de que hubiera alguna llave del vehículo válida en la zona de proximidad. Si al menos una de las ventanillas está abierta y se activan las superficies sensoras de una de las manillas de forma permanente, se cerrarán todas las ventanillas. Si se aparta brevemente el chorro de agua o de vapor de las superficies sensoras de una de las manillas y se vuelve a apuntar hacia ellas, probablemente se abrirán todas las ventanillas → pág. 90.

 Si la batería de 12 voltios tiene poca carga o está descargada, o la pila de botón de la llave del vehículo está casi agotada o agotada, es posible que no se pueda desbloquear ni bloquear el vehículo con el sistema Keyless Access. El vehículo se puede desbloquear y bloquear manualmente → pág. 29.

 Si no hay ninguna llave válida dentro del vehículo o el sistema no la detecta, aparecerá un aviso al respecto en la pantalla del cuadro de instrumentos. Esto podría ocurrir si alguna otra señal de radiofrecuencia interfiriera en la señal de la llave (p. ej., la de algún accesorio para dispositivos móviles) o si la llave estuviera tapada por algún objeto (p. ej., por una maleta de aluminio) → pág. 161.

 El funcionamiento de las superficies sensoras puede verse limitado si presentan mucha suciedad. <

Puertas

Introducción al tema

En caso de averiarse la llave del vehículo o el cierre centralizado, es posible bloquear y, en parte, desbloquear de forma manual las puertas, el portón del maletero y el techo de cristal.

ADVERTENCIA

Si una puerta no está cerrada correctamente, podría abrirse inesperadamente durante la marcha y provocar lesiones graves.

- Detenga el vehículo inmediatamente y cierre la puerta.
- Al cerrar la puerta, asegúrese de que quede debida y completamente encastrada. La puerta deberá quedar a ras de las piezas contiguas de la carrocería.
- Abra y cierre las puertas únicamente cuando no se encuentre nadie en la zona del recorrido de las mismas.

ADVERTENCIA

Las puertas, incluso cuando estén sujetadas por el retentor, podrían cerrarse solas si hubiera mucho viento o si el vehículo se encontrara en una pendiente ascendente, y provocar lesiones.

- Al abrir y cerrar las puertas, sujételas siempre por la manilla.

ADVERTENCIA

La zona del recorrido de las puertas y del portón del maletero es peligrosa y se pueden producir lesiones dentro de ella.

- Abra o cierre las puertas y el portón del maletero únicamente cuando no se encuentre nadie en la zona del recorrido de los mismos.

ADVERTENCIA

Si se realiza un cierre o una apertura de emergencia de las puertas sin prestar la debida atención, se pueden producir lesiones graves.

- Cuando se bloquea el vehículo desde fuera, las puertas y las ventanillas eléctricas no se pueden abrir desde dentro. ▶

- No deje nunca solos en el interior del vehículo a ningún niño ni a ninguna persona que pueda precisar ayuda. En caso de emergencia no podrían salir del vehículo ni valerse por sí mismos.
- Dependiendo de la estación del año, en un vehículo cerrado pueden llegar a alcanzarse temperaturas muy altas o muy bajas que pueden provocar lesiones y enfermedades muy graves o incluso la muerte, sobre todo en el caso de niños pequeños.

⚠ AVISO

Para evitar daños en el vehículo, cuando realice un cierre o una apertura de emergencia, desmonte las piezas con cuidado y vuelva a montarlas correctamente.

Indicaciones de la pantalla

📖 **Tenga en cuenta** ⚠ y Ⓜ, al principio de este capítulo, en la página 95.

Si alguna puerta no está cerrada correctamente, se indica en la pantalla del cuadro de instrumentos con una representación simbólica → pág. 18.

🚫 **¡No continúe la marcha!** Abra la puerta correspondiente y vuelva a cerrarla.

La representación también se muestra con el encendido desconectado y se apaga algunos segundos después de haber bloqueado el vehículo con las puertas cerradas.

⚠ ADVERTENCIA

Si las puertas no están cerradas correctamente, podrían abrirse inesperadamente durante la marcha y provocar lesiones graves.

- Detenga el vehículo inmediatamente y cierre todas las puertas.
- Tras cerrar las puertas, asegúrese de que el bloqueo haya quedado debidamente encastado en la chapa portacierre de todas las puertas.

📄 La representación simbólica puede variar en función de la versión del cuadro de instrumentos.

Seguro para niños

📖 **Tenga en cuenta** ⚠ y Ⓜ, al principio de este capítulo, en la página 95.

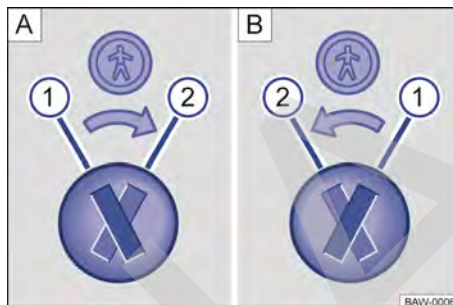

Fig. 69 Seguro para niños: **A** Puerta trasera izquierda, **B** puerta trasera derecha.

Leyenda de la fig. 69:

- ① Seguro para niños desactivado
- ② Seguro para niños activado

El seguro para niños impide la apertura de las puertas traseras desde el interior.

Con el seguro para niños activado, la puerta solo se puede abrir desde el exterior.

Activar y desactivar el seguro para niños

- Desbloquee el vehículo y abra la puerta trasera correspondiente.
- Gire la ranura a la posición correspondiente.

⚠ ADVERTENCIA

Cuando el seguro para niños está activado, la puerta en cuestión no se puede abrir desde dentro.

- Cuando bloquee las puertas, no deje nunca en el interior del vehículo a ningún niño ni a ninguna persona que pueda precisar ayuda. Esto puede provocar que se queden encerrados en el mismo. En caso de emergencia no podrían salir del vehículo ni valerse por sí mismos. Las personas encerradas en el vehículo pueden quedar expuestas a temperaturas muy altas o muy bajas.
- Dependiendo de la estación del año, en un vehículo cerrado pueden llegar a alcanzarse temperaturas muy altas o muy bajas que

pueden provocar lesiones y enfermedades muy graves o incluso la muerte, sobre todo en el caso de niños pequeños.

Desbloquear y bloquear manualmente la puerta del conductor

📖 Tenga en cuenta ⚠️ y ⓘ, al principio de este capítulo, en la página 95.



Fig. 70 Manilla de la puerta del conductor: bombín de la cerradura oculto.

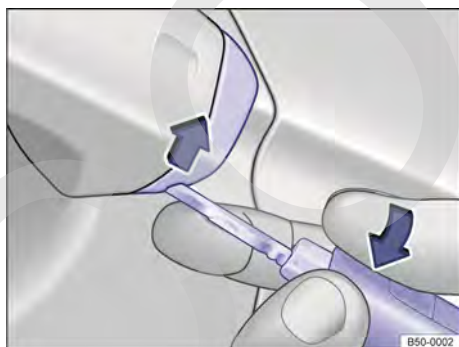

Fig. 71 Manilla de la puerta del conductor: desprender la caperuzita haciendo palanca.

Al bloquear el vehículo de forma manual, por lo general se bloquean todas las puertas. Sin embargo, al desbloquearlo de forma manual solo se desbloquea la puerta del conductor. Tenga en cuenta las indicaciones sobre la alarma antirrobo → pág. 87.

- Tire de la manilla de la puerta y no la suelte hasta que termine de desmontar la caperuzita.
- Introduzca el paletón de la llave, por abajo, en la muesca que hay en la manilla de la puerta del conductor.
- Mantenga el dedo índice debajo del paletón de la llave.
- Desprenda la caperuzita haciendo palanca con el paletón en el sentido de la flecha → fig. 71.
- Introduzca el paletón de la llave en el bombín de la cerradura y desbloquee o bloquee el vehículo.
- Tire de la manilla de la puerta y vuelva a encajar la caperuzita.

Particularidad al desbloquear la puerta manualmente:

- La alarma antirrobo permanece activada al desbloquear el vehículo. Sin embargo, aún no se dispara → pág. 92.
- La alarma se dispara al abrir la puerta del conductor → pág. 87.
- Tras el desbloqueo hay que realizar un arranque de emergencia → pág. 161.
- Al conectar el encendido, el inmovilizador electrónico verifica la validez de la llave y desactiva la alarma antirrobo.

ⓘ La alarma antirrobo no se activa al bloquear el vehículo manualmente con el paletón de la llave → pág. 87.

Bloquear manualmente la puerta del acompañante y las puertas traseras

📖 Tenga en cuenta ⚠️ y ⓘ, al principio de este capítulo, en la página 95.

La puerta del acompañante y las puertas traseras se pueden bloquear por separado de forma manual. La alarma antirrobo **no** se activará en este caso.

- Abra la puerta.
- Retire la junta de goma ⓘ del frontal de la puerta.
- Introduzca el paletón de la llave en la ranura y gírelo. En las puertas del lado derecho del vehículo, en el sentido de las agujas del reloj. En ▶

las puertas traseras del lado izquierdo del vehículo, en el sentido contrario al de las agujas del reloj.

- Vuelva a fijar la junta de goma.
- Compruebe si la puerta está bloqueada.
- Acuda inmediatamente a un taller especializado y solicite que se revise el vehículo.

La puerta bloqueada manualmente se desbloquea desbloqueando el vehículo o abriendo la puerta desde dentro.

Portón del maletero

Introducción al tema

El portón del maletero se desbloquea y bloquea conjuntamente con las puertas.

En vehículos con el sistema de cierre y arranque sin llave Keyless Access, el portón del maletero se desbloquea automáticamente al abrirlo → pág. 90.

ADVERTENCIA

Desbloquear, abrir o cerrar el portón del maletero de manera inadecuada o sin prestar la debida atención puede provocar accidentes y lesiones graves.

- Abra o cierre el portón del maletero únicamente cuando no se encuentre nadie en la zona del recorrido del mismo.
- Tras cerrar el portón del maletero, asegúrese de que haya quedado cerrado correctamente. El portón deberá quedar a ras de las piezas contiguas de la carrocería.
- El portón del maletero deberá permanecer siempre cerrado durante la marcha.
- No abra nunca el portón del maletero si lleva carga fijada en él, p. ej., bicicletas. El portón podría cerrarse por sí solo debido al peso adicional. Dado el caso, sujete el portón o retire previamente la carga.
- Cuando no utilice el vehículo, cierre y bloquee el portón del maletero, así como todas las puertas. Al hacerlo, asegúrese de que no se quede nadie en el vehículo.

- Vigile siempre de cerca a los niños cuando jueguen dentro del vehículo o junto a él, sobre todo si el portón del maletero está abierto. Los niños podrían introducirse en el maletero, cerrar el portón y quedarse encerrados. Dependiendo de la estación del año, en un vehículo cerrado pueden llegar a alcanzarse temperaturas muy altas o muy bajas que pueden provocar lesiones y enfermedades muy graves o incluso la muerte, sobre todo en el caso de niños pequeños.

ADVERTENCIA

Si se desbloquea o se abre el portón del maletero de forma inadecuada o sin prestar la debida atención, se pueden producir lesiones graves.

- Cuando en el portón del maletero va montado un portaequipajes con su correspondiente carga, no siempre se puede ver si el portón está sin bloquear. Si el portón no está bloqueado, podría abrirse inesperadamente durante la marcha.

ADVERTENCIA

Si hay mucha nieve acumulada en el portón del maletero o va montada mucha carga sobre él, el portón podría cerrarse por sí solo debido al peso adicional y provocar lesiones graves.

- No abra nunca el portón cuando haya mucha nieve sobre él o cuando transporte carga en él, p. ej., en un portaequipajes.
- Antes de abrir el portón, retire la nieve o la carga.

ADVERTENCIA

No cierre el portón del maletero presionando con la mano sobre la luneta. La luneta podría romperse y causar lesiones.

AVISO

No utilice nunca el mecanismo de apertura para fijar carga ni para agarrarse. Esto podría provocar daños que imposibilitaran el cierre del portón del maletero.

AVISO

No utilice nunca el limpiapuneta ni el espóiler trasero para fijar carga ni para agarrarse. Esto podría causar daños que provocarían la rotura del limpiapuneta o del espóiler.

Abrir y cerrar el portón del maletero

📖 Tenga en cuenta ⚠️ y ⏰, al principio de este capítulo, en la página 98.



Fig. 72 En la puerta del conductor: tecla de desbloqueo del portón del maletero.



Fig. 73 En el portón del maletero: pulsador para abrir el portón.

Abrir el portón del maletero

- Para desbloquear el portón del maletero, pulse la tecla de la llave.
- **O BIEN:** en función del equipamiento, tire hacia arriba de la tecla situada en la puerta del conductor → fig. 72.
- Levante el portón del maletero accionando el pulsador → fig. 73.

Cerrar el portón del maletero

- Tire del portón del maletero, por el asidero de su guarnecido interior, con ímpetu hacia abajo de modo que encastre en el cierre → ⚠️.

Si el portón del maletero está abierto o no está cerrado correctamente, se indica en la pantalla del cuadro de instrumentos con una representación → pág. 18.

El portón del maletero se bloquea automáticamente durante la marcha.

⚠️ ADVERTENCIA

Si se cierra el portón del maletero de forma inadecuada o sin prestar la debida atención, se pueden producir lesiones graves.

- Al cerrar el portón del maletero, retire las manos a tiempo de la zona del recorrido del mismo.

Si tras desbloquear el portón del maletero no se abre el mismo en el transcurso de unos pocos minutos, el portón se vuelve a bloquear automáticamente.

Abrir y cerrar el portón del maletero eléctricamente

📖 Tenga en cuenta ⚠️ y ⏰, al principio de este capítulo, en la página 98.

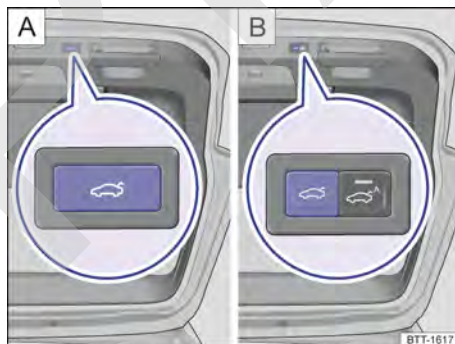



Fig. 74 En el portón del maletero abierto: tecla para el cierre eléctrico del portón.

Abrir el portón del maletero eléctricamente

- Para desbloquear el portón del maletero, mantenga pulsada brevemente la tecla de la llave del vehículo.
- **O BIEN:** tire hacia arriba de la tecla situada en la puerta del conductor → fig. 72.
- **O BIEN:** pulse el pulsador situado en el portón del maletero → fig. 73.

El portón del maletero se abre automáticamente. ▶

Cerrar el portón del maletero eléctricamente

- Pulse la tecla → fig. 74 situada en el portón del maletero.
- **O BIEN:** mueva el portón del maletero con la mano en la dirección de cierre hasta que se cierre automáticamente.
- **O BIEN:** en vehículos de 5 plazas: con el encendido conectado, tire de la tecla  situada en la puerta del conductor sin soltarla.
- **O BIEN:** en vehículos de 5 plazas con Keyless Access: mantenga pulsada brevemente la tecla  de la llave del vehículo dentro de la zona de proximidad → pág. 90.

El portón del maletero se cierra.

Interrumpir la apertura o el cierre

- Pulse una de las teclas  durante la apertura o el cierre.

El portón se puede mover ahora con la mano. Para ello tendrá que emplear bastante fuerza.

Si vuelve a pulsar la tecla , el portón volverá de nuevo a la posición de partida.

Señales acústicas

Cuando se abre o se cierra el portón del maletero desde el habitáculo o mediante la llave, suenan unas señales acústicas.

Modificar y memorizar el ángulo de apertura

Si el espacio disponible detrás o encima del vehículo es menor que la zona del recorrido del portón del maletero, se puede modificar el ángulo de apertura del portón.

- Interrumpa el proceso de apertura en la posición deseada (el portón deberá estar medio abierto, como mínimo).
- Mantenga pulsada la tecla  situada en el portón hasta que parpadeen los intermitentes de emergencia.

Se memoriza el nuevo ángulo de apertura.

Además de con el parpadeo de los intermitentes de emergencia, la memorización se confirma con una señal acústica.

Restablecer y memorizar el ángulo de apertura

Para que el portón del maletero se vuelva a abrir de nuevo por completo, levante el portón abierto hasta el tope con la mano. Para ello tendrá que emplear bastante fuerza.

Mantenga pulsada la tecla  situada en el portón del maletero hasta que parpadeen los intermitentes de emergencia.

Se restablece el ángulo de apertura.

Además de con el parpadeo de los intermitentes de emergencia, el proceso se confirma con una señal acústica.

⚠ AVISO

Antes de abrir o cerrar el portón del maletero, asegúrese de que exista suficiente espacio para abrirlo o cerrarlo, p. ej., cuando se encuentre en un garaje.

Portón del maletero con sensor de movimiento (Easy Open)

📖 Tenga en cuenta ⚠ y Ⓞ, al principio de este capítulo, en la página 98.



Fig. 75 Portón del maletero con apertura controlada por sensor (Easy Open).

Si se encuentra una llave del vehículo válida en la zona de proximidad del portón del maletero, es posible desbloquear y abrir este moviendo un pie.



- Sitúese detrás del paragolpes, por el centro.
- Con un movimiento rápido, acerque un pie y la parte inferior de la pierna al paragolpes. La parte inferior de la pierna tiene que acercarse a la zona superior del sensor, y el pie, a la zona inferior → fig. 75.
- Retire rápidamente el pie y la parte inferior de la pierna de las zonas del sensor. El portón se abre.

Al cerrarlo, el portón del maletero se bloquea automáticamente si anteriormente ya se ha bloqueado el vehículo y no hay ninguna llave válida dentro de este.

Activar o desactivar la función Easy Open

La función Easy Open se puede activar y desactivar en el menú **Ajustes del vehículo** del sistema de infotainment → pág. 39.

Cerrar el portón del maletero automáticamente (Easy Close)

Tenga en cuenta  y , al principio de este capítulo, en la página 98.

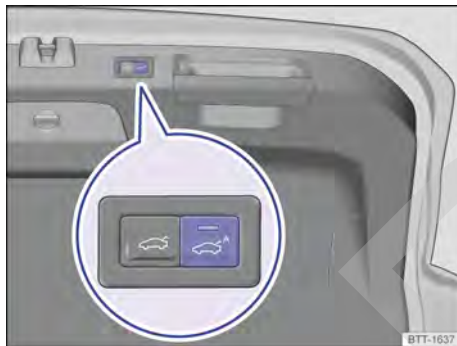



Fig. 76 En el portón del maletero abierto: tecla para el cierre eléctrico del portón.

Pulse la tecla de la función Easy Close → **fig. 76**. El testigo de control de la tecla parpadea. La función Easy Close se activa **durante 20 segundos**.

El portón se cierra en cuanto se retiran todas las llaves válidas del vehículo de la zona de proximidad del portón del maletero.

El proceso de cierre se interrumpe si se vuelve a introducir una llave en la zona de proximidad correspondiente. El portón se abre de nuevo.

Realizar un desbloqueo de emergencia del portón del maletero

Tenga en cuenta  y , al principio de este capítulo, en la página 98.

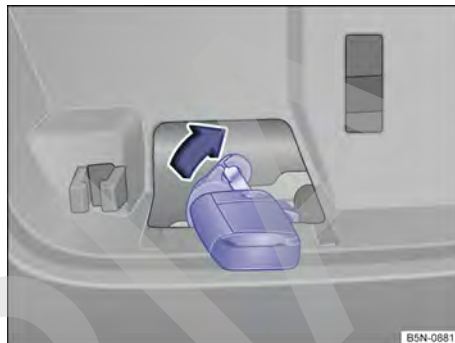



Fig. 77 En el maletero: desbloqueo de emergencia del portón del maletero.

- Dado el caso, abata hacia delante el respaldo del asiento trasero.
- Retire los objetos que puedan impedir el acceso al portón del maletero desde dentro.
- Retire la caperuza.
- Introduzca el paletón de la llave en la abertura del portón del maletero → **fig. 77** y presione la palanca de desbloqueo en el sentido de la flecha.

Problemas y soluciones

Tenga en cuenta  y , al principio de este capítulo, en la página 98.

Teclas para el portón del maletero sin función:

En caso de llevar enganchado un remolque, el portón **solo** se puede abrir y cerrar con el pulsador y la tecla situados en el mismo → pág. 269.

El portón del maletero no se cierra o no se abre por completo

Compruebe si hay algún obstáculo que bloquee el portón. El portón se puede mover con la mano. Para ello habrá que emplear bastante fuerza. ▶

Si se acciona el portón del maletero repetidamente de forma muy seguida, el mecanismo se desconecta automáticamente para evitar un sobrecalentamiento. Hasta que el mecanismo se enfríe se puede abrir y cerrar el portón con la mano empleando bastante fuerza.

Si se desemborna la batería de 12 voltios o se funde el fusible correspondiente, hay que cerrar el portón del maletero con la mano.

Los intermitentes del vehículo parpadean cuatro veces

Compruebe si la llave aún se encuentra dentro del vehículo.

El mecanismo de apertura del portón del maletero no funciona correctamente

Cuando la temperatura exterior se encuentra en torno al punto de congelación, el mecanismo de apertura no siempre puede levantar automáticamente el portón del maletero abierto parcialmente. En este caso, levante el portón con la mano.

La apertura controlada por sensor (Easy Open) no funciona

- La función Easy Open solo funciona con el encendido desconectado.
- Limpie los sensores del paragolpes trasero.
- El dispositivo de remolque no está escamoteado → pág. 269.
- El vehículo ha sido equipado posteriormente con un dispositivo de remolque → pág. 269.
- En caso de precipitaciones fuertes puede que la función Easy Open se desactive para evitar que el portón se abra accidentalmente.

El cierre automático (Easy Close) no funciona

- Desconecte el encendido y cierre la puerta del conductor.
- El portón del maletero tiene que estar abierto hasta por lo menos la mitad.
- Desenganche el remolque → pág. 269.
- Hay más de una llave del vehículo dentro del maletero.
- Vuelva a pulsar la tecla de la función Easy Close.

Ventanillas

Introducción al tema

⚠ ADVERTENCIA

Si se utilizan los elevavinas eléctricos de forma negligente o sin prestar la debida atención, se pueden producir lesiones graves.

- Abra o cierre las ventanillas eléctricas únicamente cuando no se encuentre nadie en la zona del recorrido de las mismas.
- Cuando bloquee el vehículo, no deje nunca en su interior a ningún niño ni a ninguna persona que pueda precisar ayuda. Las ventanillas no podrán abrirse en caso de emergencia.
- Al salir del vehículo, no deje nunca ninguna llave del mismo en su interior. Tras desconectar el encendido, las ventanillas todavía se pueden abrir o cerrar durante un breve espacio de tiempo con las teclas situadas en las puertas siempre y cuando no se abra la puerta del conductor ni la del acompañante.
- Cuando viajen niños en el asiento trasero, bloquee siempre los elevavinas eléctricos traseros con la tecla de seguridad para que los niños no puedan abrir ni cerrar las ventanillas.

⚠ AVISO

En caso de precipitaciones, si las ventanillas estuvieran abiertas, podría mojarse el equipamiento interior del vehículo y el vehículo podría resultar dañado.

Abrir y cerrar las ventanillas

📖 Tenga en cuenta ⚠ y ⚠, al principio de este capítulo, en la página 102.

Las teclas se encuentran en las puertas → pág. 10.

🔑  Abrir la ventanilla: Pulse la tecla. Cerrar la ventanilla: Tire de la tecla.

🔑  Pulse la tecla para desactivar las teclas de los elevavinas situadas en las puertas traseras.

Tras desconectar el encendido, las ventanillas todavía se pueden abrir o cerrar durante un breve espacio de tiempo con las teclas situadas en las puertas siempre y cuando no se abra la puerta del conductor ni la del acompañante.

Función de bajada y subida automática

La función de bajada y subida automática permite abrir y cerrar las ventanillas completamente sin tener que mantener accionada la tecla correspondiente del elevalunas.

Función de subida automática: Tire brevemente de la tecla de la ventanilla correspondiente hacia arriba hasta el segundo nivel.

Función de bajada automática: Pulse brevemente la tecla de la ventanilla correspondiente hacia abajo hasta el segundo nivel.

Detener la función automática: Vuelva a pulsar la tecla de la ventanilla correspondiente o vuelva a tirar de ella.

Apertura y cierre de confort

Con el encendido desconectado, las ventanillas se pueden abrir y cerrar desde el exterior con la llave del vehículo:

- Mantenga pulsada la tecla de desbloqueo o la tecla de bloqueo situadas en la llave.
- *En vehículos con el sistema de cierre y arranque sin llave Keyless Access:* Mantenga un dedo durante algunos segundos sobre la superficie sensora de bloqueo de la manilla de la puerta hasta que se hayan cerrado las ventanillas → pág. 87. Para ello, la llave del vehículo se tiene que encontrar en la zona de proximidad.
- Para interrumpir la función, suelte la tecla de desbloqueo o de bloqueo, **O BIEN** retire el dedo de la superficie sensora.

Para ello tiene que haber una llave del vehículo válida en la zona de proximidad. Una vez cerradas todas las ventanillas, parpadean todos los intermitentes *una vez* a modo de confirmación.

Los ajustes relativos a la apertura de confort se realizan en el sistema de infotainment → pág. 39, *Manejo y visualización en el sistema de infotainment*.

⚠ ADVERTENCIA

Si se utilizan los elevalunas eléctricos de forma negligente o sin prestar la debida atención, se pueden producir lesiones graves.

- Abra o cierre las ventanillas eléctricas únicamente cuando no se encuentre nadie en la zona del recorrido de las mismas.
- Cuando bloquee el vehículo, no deje nunca en su interior a ningún niño ni a ninguna persona que pueda precisar ayuda. Las ventanillas no podrán abrirse en caso de emergencia.
- Al salir del vehículo, no deje nunca ninguna llave del mismo en su interior. Tras desconectar el encendido, las ventanillas todavía se pueden abrir o cerrar durante un breve espacio de tiempo con las teclas situadas en las puertas siempre y cuando no se abra la puerta del conductor ni la del acompañante.
- Cuando viajen niños en el asiento trasero, bloquee siempre los elevalunas eléctricos traseros con la tecla de seguridad para que los niños no puedan abrir ni cerrar las ventanillas.

 Si los elevalunas eléctricos no funcionan correctamente, tampoco lo harán la función de bajada y subida automática ni la de antiaprisionamiento. Acuda a un taller especializado.

 La apertura y el cierre de confort solo funcionan si está activada la función de bajada y subida automática en todos los elevalunas eléctricos. ◀

Función antiaprisionamiento de los elevalunas

 **Tenga en cuenta** ⚠ y ⚠, al principio de este capítulo, en la página 102.

La función antiaprisionamiento de los elevalunas eléctricos puede reducir el riesgo de que se produzcan magulladuras al cerrar las ventanillas.

Si una ventanilla encuentra resistencia o algún obstáculo al cerrarse, se volverá a abrir inmediatamente → ⚠.

- Compruebe por qué no se ha cerrado la ventanilla.
- Intente cerrar la ventanilla de nuevo. ▶

- Si el proceso de cierre se interrumpe de nuevo, la función antiaprisionamiento deja de funcionar durante algunos segundos.
- Si la ventanilla siguiera sin poder cerrarse, se detendrá en la posición correspondiente. Tirando nuevamente de la tecla antes de que transcurran algunos segundos se cierra la ventanilla sin la **función antiaprisionamiento** → ⚠.

⚠ ADVERTENCIA

Cerrar las ventanillas sin la función antiaprisionamiento de los elevalunas eléctricos puede provocar lesiones graves.

- Cierre las ventanillas siempre con precaución.
- No permita que permanezca nadie en la zona del recorrido de las ventanillas, especialmente cuando estas se cierran sin la función antiaprisionamiento.
- La función antiaprisionamiento no impide que los dedos u otras partes del cuerpo puedan ser oprimidos contra el marco de la ventanilla y se produzcan lesiones.

 La función antiaprisionamiento también funciona cuando se cierran las ventanillas con la función de confort mediante la llave del vehículo.

Problemas y soluciones

 Tenga en cuenta ⚠ y ⓘ, al principio de este capítulo, en la página 102.

Restablecer la función de bajada y subida automática

Si se desemborna o se descarga la batería de 12 voltios sin estar las ventanillas completamente cerradas, la función de bajada y subida automática se desactiva y hay que restablecerla:

- Conecte el encendido.
- Cierre todas las puertas y ventanillas.
- Tire de la tecla de la ventanilla correspondiente hacia arriba y manténgala en esta posición durante algunos segundos.
- Suelte la tecla, vuelva a tirar de ella hacia arriba y manténgala en esta posición. De esta forma se restablece la función de bajada y subida automática.

La función se puede restablecer para una sola ventanilla o para varias a la vez.

Cerrar las ventanillas sin la función antiaprisionamiento

- Intente cerrar de nuevo la ventanilla tirando de la tecla, sin soltarla, antes de que transcurran algunos segundos. **¡En un pequeño tramo del recorrido de la ventanilla, la función antiaprisionamiento no funciona!**
- Si el proceso de cierre dura más de algunos segundos, la función antiaprisionamiento vuelve a activarse. La ventanilla volverá a detenerse si encuentra alguna resistencia o algún obstáculo y se volverá a abrir automáticamente.
- Si la ventanilla sigue sin poder cerrarse, acuda a un taller especializado. ◀

Techo de cristal

Introducción al tema

Para designar el techo corredizo y deflector panorámico se utiliza el término genérico "techo de cristal". ◀

El techo de cristal está formado por dos elementos de cristal y uno de ellos se puede abrir. El elemento trasero es fijo y no se puede abrir.

⚠ ADVERTENCIA

Si se utiliza el techo de cristal de forma negligente o sin prestar la debida atención, se pueden producir lesiones graves.

- Abra o cierre el techo de cristal únicamente cuando no se encuentre nadie en la zona del recorrido del mismo.
- Al salir del vehículo, no deje nunca ninguna llave del mismo en su interior.
- No deje nunca solos en el interior del vehículo a ningún niño ni a ninguna persona que pueda precisar ayuda, especialmente si tienen acceso a la llave del vehículo. Si utilizaran la llave sin vigilancia, podrían bloquear el vehículo, poner el motor en marcha, conectar el encendido y accionar el techo de cristal. ▶

- Tras desconectar el encendido, el techo de cristal todavía se puede abrir o cerrar durante un breve espacio de tiempo siempre y cuando no se abra la puerta del conductor ni la del acompañante.



⚠ AVISO

- Para evitar daños, cuando las temperaturas sean invernales, retire el hielo o la nieve que pudiera haber en el techo del vehículo antes de abrir el techo de cristal o de ajustar la posición deflectora del mismo.
- Antes de abandonar el vehículo o en caso de precipitaciones, cierre siempre el techo de cristal. Con el techo de cristal abierto o en la posición deflectora, el agua entra en el habitáculo y puede dañar considerablemente el sistema eléctrico. Como consecuencia se pueden producir otros daños en el vehículo.

 Retire periódicamente, con la mano o un aspirador, la hojarasca y otros objetos sueltos que se depositen en las guías del techo de cristal.

 Si el techo de cristal no funciona correctamente, tampoco lo hará la función antiapriamiento. Acuda a un taller especializado.

Abrir y cerrar el techo de cristal

 **Tenga en cuenta**  y , al principio de este capítulo, en la página 104.

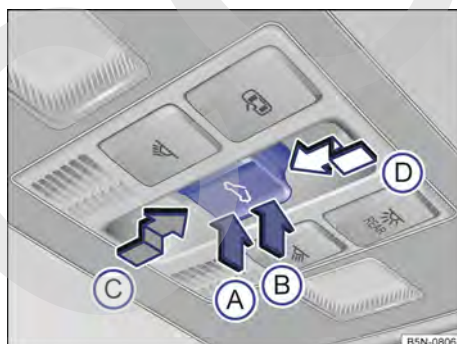



Fig. 78 En el revestimiento interior del techo: tecla del techo de cristal.



La cortinilla parasol se abre automáticamente junto con el techo de cristal si se encuentra delante de este. La cortinilla solo se puede cerrar por completo una vez esté cerrado el techo de cristal → pág. 139.

La tecla  tiene dos niveles. **Primer nivel:** El techo se sitúa en la posición deflectora total o parcialmente, se abre o se cierra. **Segundo nivel:** El techo se sitúa automáticamente en la posición final correspondiente. Accionando de nuevo la tecla se detiene la función automática.

Ajustar la posición deflectora del techo de cristal, abrirlo y cerrarlo

- *Ajustar la posición deflectora:* Pulse la tecla por la zona → **fig. 78** **(B)** hasta el primer nivel. Función automática: Pulse la tecla por la zona **(B)** hasta el segundo nivel.
- *Cerrar el techo de cristal situado en la posición deflectora:* Pulse la tecla por la zona **(A)** hasta el primer nivel. Función automática: Pulse la tecla por la zona **(A)** hasta el segundo nivel.
- *Detener la función automática al ajustar la posición deflectora del techo o al cerrar el techo:* Pulse la tecla de nuevo por la zona **(A)** o por la zona **(B)**.
- *Abrir el techo de cristal:* Presione la tecla en la dirección **(C)** hasta el primer nivel. Función automática hasta la posición de confort: Presione la tecla en la dirección **(C)** hasta el segundo nivel.
- *Cerrar el techo de cristal:* Presione la tecla en la dirección **(D)** hasta el primer nivel. Función automática: Presione la tecla en la dirección **(D)** hasta el segundo nivel.
- *Detener la función automática durante la apertura o el cierre:* Presione de nuevo la tecla en la dirección **(C)** o **(D)**.

Abrir y cerrar el techo de cristal con la función de confort

 **Tenga en cuenta**  y , al principio de este capítulo, en la página 104.

Apertura y cierre de confort

El techo de cristal se puede abrir y cerrar desde el exterior con la llave del vehículo: ▶

- Mantenga pulsada la tecla de desbloqueo o la tecla de bloqueo de la llave. El techo de cristal se sitúa en la posición deflectora o se cierra.
- *En vehículos con el sistema de cierre y arranque sin llave Keyless Access:* Mantenga un dedo durante algunos segundos sobre la superficie sensora de bloqueo de la manilla de la puerta hasta que se haya cerrado el techo de cristal.
- Para interrumpir la función, suelte la tecla de desbloqueo o de bloqueo.

Con el cierre de confort se cierran todas las ventanillas de las puertas y el techo de cristal. Una vez cerradas todas las ventanillas y el techo de cristal, parpadean todos los intermitentes *una* vez a modo de confirmación.

Los ajustes relativos al manejo del techo de cristal se realizan en el menú **Ajustes del vehículo** del sistema de infotainment → pág. 39.



Función antiaprisionamiento del techo de cristal

📖 **Tenga en cuenta** ⚠️ y ⓘ, al principio de este capítulo, en la página 104.

La función antiaprisionamiento reduce el peligro de que se produzcan magulladuras → ⚠️. Si el techo de cristal encuentra alguna dificultad al cerrarse, se volverá a abrir inmediatamente.

- Compruebe por qué no se ha cerrado el techo de cristal.
- Intente cerrar el techo de nuevo.
- Si el techo sigue sin poder cerrarse, ciérrelo sin la función antiaprisionamiento.

Cerrar el techo de cristal sin la función antiaprisionamiento

- Presione la tecla  en la dirección  hasta el segundo nivel hasta que el techo se cierre completamente.
- **¡El techo se cierra sin que intervenga la función antiaprisionamiento!**
- Si el techo sigue sin poder cerrarse, acuda a un taller especializado.

Si se suelta la tecla durante el cierre, el techo de cristal se abre automáticamente.

⚠️ ADVERTENCIA

Cerrar el techo de cristal sin la función antiaprisionamiento puede producir lesiones graves.

- Cierre el techo siempre con precaución.
- No permita que permanezca nadie en la zona del recorrido del techo, especialmente cuando se cierre sin la función antiaprisionamiento.
- La función antiaprisionamiento no impide que los dedos u otras partes del cuerpo puedan ser oprimidos contra el marco del techo y se produzcan lesiones.

Problemas y soluciones

📖 **Tenga en cuenta** ⚠️ y ⓘ, al principio de este capítulo, en la página 104.

El techo de cristal no se cierra

- El techo de cristal solo funciona con el encendido conectado. Tras desconectar el encendido, el techo de cristal todavía se puede abrir o cerrar durante un breve espacio de tiempo siempre y cuando no se abra la puerta del conductor ni la del acompañante.

Volante

Ajustar la posición del volante

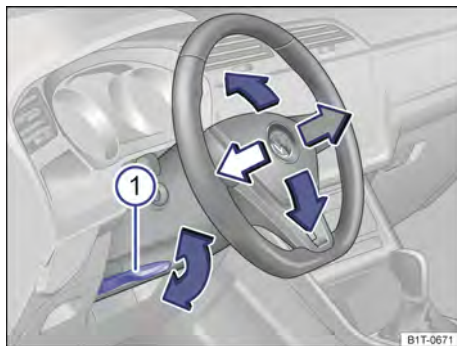

Fig. 79 Debajo del volante, en el guardac遨 de la columna de dirección: palanca para el ajuste manual de la posición del volante.

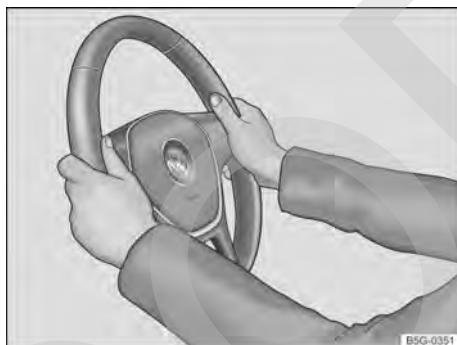

Fig. 80 En el volante: posición equivalente a las 9 y las 3 horas.

Ajuste el volante **antes** de emprender la marcha y únicamente con el vehículo detenido → ⚠.

- Tire hacia abajo de la palanca → fig. 79 ①.
- Ajuste el volante de forma que pueda sujetarlo con las dos manos por los lados, por su parte exterior, en la posición equivalente a las 9 y las 3 horas → fig. 80 con los brazos ligeramente flexionados.
- Presione la palanca con fuerza hacia arriba hasta que quede a ras del guardac遨 de la columna de dirección → ⚠.

⚠ ADVERTENCIA

El uso indebido del ajuste de la posición del volante y un ajuste incorrecto del volante pueden provocar lesiones graves o mortales.

- Después del ajuste, presione siempre la palanca → fig. 79 ① firmemente hacia arriba para que no se modifique la posición del volante accidentalmente durante la marcha.
- No ajuste nunca el volante durante la marcha. Si durante la marcha constatase que es necesario ajustarlo, detenga el vehículo tomando las precauciones de seguridad adecuadas y ajuste entonces el volante correctamente.
- Para no limitar la función protectora del airbag frontal del conductor en caso de accidente, el volante deberá apuntar siempre en dirección al tórax y nunca hacia la cara.
- Con el fin de reducir el peligro de sufrir lesiones en caso de que se dispare el airbag frontal del conductor, durante la conducción sujete siempre el volante por los lados, por su parte exterior, con las manos en la posición equivalente a las 9 y las 3 horas → fig. 80.
- No sujete nunca el volante en la posición equivalente a las 12 horas ni de ningún otro modo diferente al indicado, p. ej., por el centro. Si se disparase el airbag frontal del conductor, podría sufrir lesiones graves en los brazos, las manos y la cabeza.

Asientos y apoyacabezas

Asientos delanteros

Introducción al tema

A continuación se describen las posibilidades de ajuste de los asientos delanteros. Asegúrese siempre de que los asientos estén ajustados correctamente → pág. 50.

ADVERTENCIA

Antes de emprender la marcha hay que ajustar siempre los asientos delanteros correctamente y asegurarse de que todos los demás ocupantes lleven el cinturón de seguridad colocado correctamente.

- El asiento del acompañante deberá desplazarse hacia atrás lo máximo posible.
- Ajuste el asiento del conductor de forma que quede una distancia mínima de 25 cm entre el tórax y el centro del volante. El asiento deberá ajustarse longitudinalmente de forma que el conductor pueda pisar a fondo los pedales con las rodillas ligeramente flexionadas y que quede una distancia entre la zona de las rodillas y el tablero de instrumentos de, al menos, 10 cm. Si debido a condicionamientos físicos no puede mantener esta distancia, acuda a un taller especializado para que, en caso necesario, se lleven a cabo determinadas modificaciones especiales.
- No circule nunca con el respaldo del asiento excesivamente inclinado hacia atrás. Cuanto más inclinado hacia atrás esté el respaldo del asiento, mayor será el riesgo de sufrir lesiones por llevar mal colocado el cinturón de seguridad e ir sentado en una posición incorrecta.
- No circule nunca con el respaldo del asiento inclinado hacia delante. Si se dispara el airbag frontal, podría lanzar el respaldo hacia atrás y lesionar a los ocupantes de los asientos traseros.
- Mantenga siempre la mayor distancia posible respecto al volante y al tablero de instrumentos.
- Ajuste el asiento delantero siempre correctamente y vaya siempre sentado erguido con la espalda pegada al respaldo del asiento. No

coloque ninguna parte del cuerpo directamente en el lugar donde va montado el airbag o demasiado cerca del mismo.

- En el caso de los ocupantes de las plazas traseras aumenta el riesgo de que sufran lesiones graves si no van sentados erguidos, pues los cinturones de seguridad no irán colocados correctamente.

ADVERTENCIA

El ajuste incorrecto de los asientos puede provocar accidentes y lesiones graves.

- Ajuste los asientos únicamente cuando el vehículo esté detenido, dado que de lo contrario se podrían mover inesperadamente durante la marcha y se podría perder el control del vehículo. Además, al realizar el ajuste se adopta una posición incorrecta.
- Ajuste los asientos delanteros en sentido vertical, longitudinal y en inclinación únicamente cuando no se encuentre nadie en la zona de ajuste de los mismos.
- No permita que ningún objeto obstaculice la zona de ajuste de los asientos.
- Ajuste los asientos traseros en sentido longitudinal y en inclinación únicamente cuando no se encuentre nadie en la zona de ajuste de los mismos.
- No permita que las zonas de ajuste y de bloqueo de los asientos estén sucias.

ADVERTENCIA

La utilización incorrecta de tapizados y fundas para los asientos podría provocar el accionamiento accidental del ajuste eléctrico del asiento y que este se moviera inesperadamente durante la marcha. Esto podría provocar que se perdiera el control del vehículo y se produjeran accidentes y lesiones. Asimismo se pueden producir daños materiales en los componentes eléctricos de los asientos delanteros.

- No fije ni coloque nunca tapizados ni fundas para los asientos en los mandos eléctricos de estos.
- No utilice nunca tapizados ni fundas que no hayan sido autorizados de forma expresa para los asientos de este vehículo. ▶

⚠ ADVERTENCIA

Si se dejan mecheros en el vehículo, se podrían dañar o encender inadvertidamente. Esto podría provocar quemaduras graves y daños en el vehículo.

- Antes de ajustar un asiento, asegúrese siempre de que no haya ningún mechero en la zona de las piezas móviles del asiento.
- Antes de cerrar un portaobjetos, asegúrese siempre de que no haya ningún mechero en la zona de cierre.
- No deje nunca un mechero en un portaobjetos ni sobre ninguna otra superficie del vehículo porque podría inflamarse a causa de las elevadas temperaturas que podrían alcanzarse en dichas superficies, sobre todo en verano.



Fig. 82 En el asiento delantero izquierdo: mandos (variante 2).

Ajustar los asientos delanteros mecánicos

📖 Tenga en cuenta ⚠, al principio de este capítulo, en la página 108.



Fig. 81 En el asiento delantero izquierdo: mandos (variante 1).

A continuación se describen todos los mandos que puede llevar el asiento. El número de mandos puede variar en función de la versión del asiento.

En el asiento puede haber mandos para el ajuste mecánico combinados con mandos para el ajuste eléctrico.

Los mandos del asiento delantero derecho están dispuestos de forma simétrica.

Ajustar los asientos (variante 1)

Leyenda de la **fig. 81**:

- ① Accionar la palanca para ajustar el apoyo lumbar.
- ② Sin ejercer fuerza sobre el respaldo del asiento, girar la rueda para ajustar el respaldo.
- ③ Mover la palanca hacia arriba o hacia abajo para ajustar la altura del asiento; en caso necesario, varias veces.
- ④ Tirar de la palanca para desplazar el asiento hacia delante o hacia atrás. ¡Tras soltar la palanca, el asiento tiene que encastrar!

Ajustar los asientos (variante 2)

Leyenda de la **fig. 82**:

- ① Sin ejercer fuerza sobre el respaldo del asiento, girar la rueda para ajustar el respaldo.
- ② Mover la palanca hacia arriba o hacia abajo para ajustar la altura del asiento; en caso necesario, varias veces.

- ③ Mover la palanca hacia arriba o hacia abajo para ajustar la inclinación de la banqueta; en caso necesario, varias veces.
- ④ Levantar el asidero para desplazar el acolchado de la banqueta hacia delante o hacia atrás.
- ⑤ Tirar de la palanca para desplazar el asiento hacia delante o hacia atrás. ¡Tras soltar la palanca, el asiento tiene que encastrar!

Ajustar los asientos delanteros eléctricos

📖 **Tenga en cuenta** ⚠️, al principio de este capítulo, en la página 108.

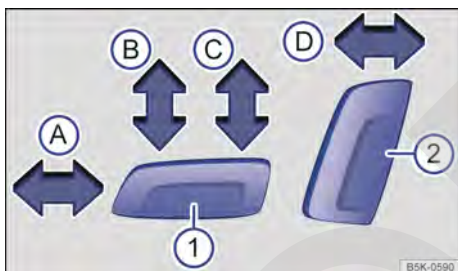

Fig. 83 Mandos en el asiento delantero izquierdo: ajuste longitudinal del asiento, ajuste de la altura y de la inclinación de la banqueta, y ajuste del respaldo.

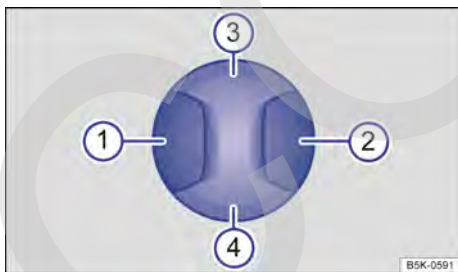

Fig. 84 Mando en el asiento delantero izquierdo: ajuste del apoyo lumbar.

Los mandos del asiento delantero derecho están dispuestos de forma simétrica.

En el asiento puede haber mandos para el ajuste mecánico combinados con mandos para el ajuste eléctrico.

Ajustar los asientos

Pulsando el mando en el sentido de la flecha fig. 83:

- Ⓐ Se desplaza el asiento hacia delante o hacia atrás.
- Ⓑ Se ajusta la inclinación de la banqueta.
- Ⓒ Se sube o se baja el asiento.
- Ⓓ Se ajusta la inclinación del respaldo.

Ajustar el apoyo lumbar

Pulsando el mando en la zona correspondiente → fig. 84:

- ① Se arquea el apoyo lumbar.
- ② Se retrae el arqueado del apoyo lumbar.
- ③ Sube la altura del arqueado del apoyo lumbar.
- ④ Baja la altura del arqueado del apoyo lumbar.

⚠️ ADVERTENCIA

Si se utilizan los asientos delanteros eléctricos de forma negligente o sin prestar la debida atención, se pueden producir lesiones graves.

- Los asientos delanteros también se puede ajustar eléctricamente con el encendido desconectado. No deje nunca en el interior del vehículo a ningún niño ni a ninguna persona que pueda precisar ayuda.
- En caso de emergencia, interrumpa el ajuste eléctrico pulsando otro mando.

⚠️ AVISO

Para no dañar los componentes eléctricos de los asientos delanteros, no se ponga de rodillas en los mismos ni someta la banqueta y el respaldo a cargas excesivas concentradas en un solo punto.

i Si el estado de carga de la batería de 12 voltios es demasiado bajo, es posible que no se pueda ajustar el asiento eléctricamente.

i Si se pone el motor en marcha durante el ajuste eléctrico de los asientos, este se interrumpirá.

Abatir el respaldo del asiento del acompañante hacia delante

📖 Tenga en cuenta ⚠️, al principio de este capítulo, en la página 108.

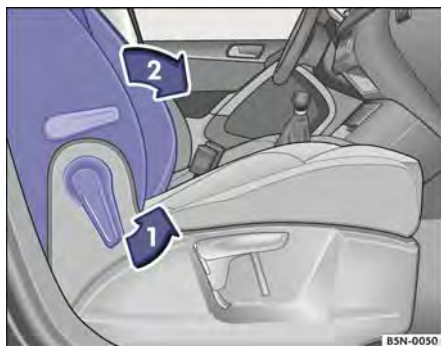

Fig. 85 Asiento del acompañante: abatir el respaldo del asiento hacia delante.

En función del equipamiento, el respaldo del asiento del acompañante se puede abatir hacia delante y bloquear en posición horizontal.

Cuando se vayan a transportar objetos encima del respaldo abatido del asiento del acompañante, el airbag frontal de este asiento tendrá que estar desactivado → pág. 63.

Abatir el respaldo del asiento del acompañante hacia delante

- Retire los objetos que pudiera haber en la banqueta del asiento del acompañante → ⚠️.
- Baje el asiento del acompañante al máximo.
- Desplace el asiento del acompañante lo más hacia atrás posible.
- Baje el apoyacabezas completamente.
- Desbloquee el respaldo del asiento del acompañante en el sentido de la flecha → fig. 85 ①.
- Abata el respaldo del asiento del acompañante hacia delante, en el sentido de la flecha ②, hasta que quede en posición horizontal.
- Una vez abatido, el respaldo del asiento tiene que encastrar de forma segura.

Levantar el respaldo del asiento del acompañante

- Cuando levante el respaldo del asiento del acompañante, asegúrese de que no haya ningún objeto ni ninguna parte del cuerpo en la zona de las bisagras.
- Para levantar el respaldo del asiento del acompañante, desbloquéelo de nuevo ①.
- Levante el respaldo del asiento hasta que quede en posición vertical.
- Una vez levantado, el respaldo del asiento tiene que encastrar correctamente.

⚠️ ADVERTENCIA

Si se abate o levanta el respaldo del asiento del acompañante de modo incontrolado o sin prestar atención, podrían producirse lesiones graves.

- Abata o levante el respaldo del asiento del acompañante únicamente cuando el vehículo esté detenido.
- Al abatir el respaldo del asiento del acompañante, asegúrese siempre de que no se encuentre ninguna persona ni ningún animal en la zona del respaldo.
- Mientras el respaldo del asiento del acompañante esté abatido, el airbag frontal deberá estar desactivado sin falta y el testigo de control PASSENGER AIR BAG OFF ⚠️; deberá permanecer encendido.
- Al abatir y levantar el respaldo del asiento del acompañante, mantenga las manos, los dedos, los pies y demás partes del cuerpo fuera de la zona de funcionamiento de las bisagras y del mecanismo de bloqueo del asiento.
- Las alfombrillas u otros objetos podrían quedar atrapados en las bisagras del respaldo del asiento del acompañante. Esto haría que, al levantarlo, el respaldo no quedara bloqueado correctamente en posición vertical.
- Una vez levantado, el respaldo del asiento del acompañante tendrá que quedar bloqueado de forma segura en posición vertical. De lo contrario podría moverse repentinamente y provocar lesiones graves.

⚠️ ADVERTENCIA

Cuando se abate el respaldo del asiento del acompañante, los anclajes y las bisagras del mismo quedan al descubierto y podrían causar lesiones graves en caso de un frenazo o un accidente.

- Cuando el respaldo del asiento del acompañante esté abatido, no permita nunca que viaje nadie en esa plaza (ni siquiera un niño).
- Cuando el respaldo del asiento del acompañante esté abatido, solo permita ocupar la plaza trasera situada detrás del asiento del conductor. Eso rige incluso para los niños que vayan sentados en un asiento para niños.

- No deje nunca un mechero en un portaobjetos ni sobre ninguna otra superficie del vehículo porque podría inflamarse a causa de las elevadas temperaturas que podrían alcanzarse en dichas superficies, sobre todo en verano.

📌 AVISO

- Al desplazar el asiento trasero longitudinalmente, los objetos que se transporten en el maletero podrían ocasionar daños.
- Cuando el asiento está desplazado hacia delante, se pueden introducir objetos en el espacio que queda entre el asiento y el piso del maletero. Antes de desplazar el asiento hacia atrás, retire los objetos que se hayan podido introducir en este espacio.

Asientos traseros

📖 Introducción al tema

A continuación se describen las posibilidades de ajuste del asiento trasero. Asegúrese siempre de que el asiento esté ajustado correctamente → pág. 50.

⚠️ ADVERTENCIA

El ajuste incorrecto del asiento trasero puede provocar accidentes y lesiones graves.

- Ajuste el asiento trasero únicamente cuando el vehículo esté detenido, dado que de lo contrario se podría mover inesperadamente durante la marcha. Además, al realizar el ajuste se adopta una posición incorrecta.
- Ajuste el asiento trasero únicamente cuando no se encuentre nadie en la zona de ajuste del mismo.

⚠️ ADVERTENCIA

Si se dejan mecheros en el vehículo, se podrían dañar o encender inadvertidamente. Esto podría provocar quemaduras graves y daños en el vehículo.

- Antes de ajustar un asiento, asegúrese siempre de que no haya ningún mechero en la zona de las piezas móviles del asiento.
- Antes de cerrar un portaobjetos, asegúrese siempre de que no haya ningún mechero en la zona de cierre.

Ajustar el asiento trasero

📖 Tenga en cuenta ⚠️ y 📌, al principio de este capítulo, en la página 112.

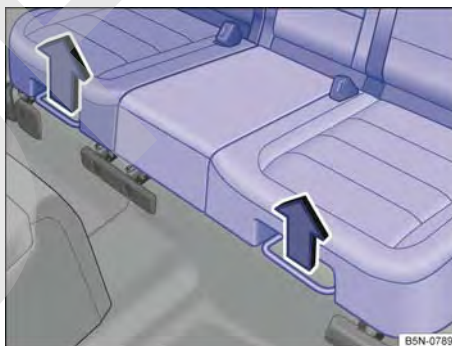

Fig. 86 Debajo de la banqueta del asiento trasero: palancas de ajuste.

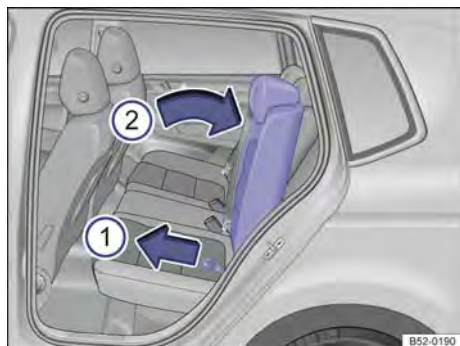

Fig. 87 Ajuste del respaldo del asiento trasero.

El asiento trasero está dividido de forma asimétrica, pudiéndose ajustar cada parte por separado.

Ajustar el asiento trasero

- Tire de la palanca derecha o izquierda hacia arriba, en el sentido de la flecha → **fig. 86**, y desplace la parte correspondiente del asiento hacia delante o hacia atrás.
- Suelte la palanca y encastre el asiento desplazándolo un poco hacia delante o hacia atrás.

Ajustar el respaldo del asiento trasero

- Haga presión con una mano sobre el respaldo derecho o izquierdo del asiento y, al mismo tiempo, tire con la otra mano del lazo correspondiente → **fig. 87** ①.
- Lleve el respaldo con la mano a la posición deseada venciendo la resistencia que ofrece ②.
- Suelte el lazo y encastre el respaldo moviéndolo un poco hacia delante o hacia atrás.

Abatir y levantar el respaldo del asiento trasero

📖 Tenga en cuenta ⚠ y Ⓜ, al principio de este capítulo, en la página 112.



Fig. 88 Abatir y levantar el respaldo del asiento trasero.

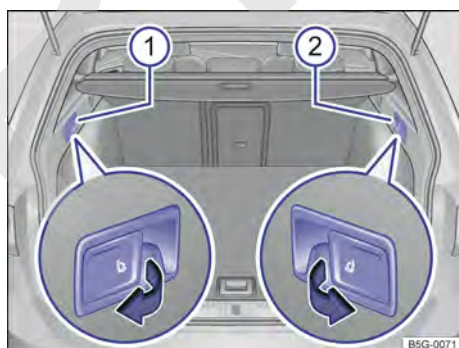



Fig. 89 En el maletero: palancas para desbloquear desde el maletero la parte izquierda ① y la parte derecha ② del respaldo trasero.

El respaldo del asiento trasero está dividido y se puede abatir cada parte por separado hacia delante para ampliar el maletero.

Abatir el respaldo del asiento trasero hacia delante

- Baje el apoyacabezas hasta el tope → **pág. 116**.
- Desplace el asiento trasero completamente hacia atrás.
- Dado el caso, baje la mesita plegable. ▶

- Tire del lazo → **fig. 88** hacia delante en el sentido de la flecha, sujete al mismo tiempo el respaldo del asiento y abátalo despacio hacia delante → .
- Presione el respaldo completamente hacia abajo con la mano hasta que encastre.

Abatir el respaldo del asiento trasero hacia delante desde el maletero con las palancas de desbloqueo

- Baje el apoyacabezas hasta el tope → pág. 116.
- Abra el portón del maletero → pág. 98.
- Tire de la palanca de desbloqueo → **fig. 89** de la parte del respaldo que desee abatir.
- La parte en cuestión del respaldo se desbloquea y se puede abatir hacia delante.
- Dado el caso, cierre el portón del maletero → pág. 98.

Levantar el respaldo del asiento trasero

- Desbloquee el respaldo del asiento trasero con el lazo. El respaldo se desprende del encastre.
- Sin soltar el lazo, levante el respaldo.
- Asegúrese de que el cinturón de seguridad no quede aprisionado.
- Presione el respaldo con fuerza en el bloqueo hasta que encastre fijamente → .
- El respaldo tiene que quedar bien encastrado.
- Dado el caso, ajuste el respaldo.
- En caso necesario, ajuste el apoyacabezas.

ADVERTENCIA

Si se abate o levanta el respaldo del asiento trasero de modo incontrolado o sin prestar atención, podrían producirse lesiones graves.

- Al abatir el respaldo del asiento trasero, asegúrese siempre de que no haya ninguna persona ni ningún animal en la zona del respaldo.
- No abata ni levante nunca el respaldo del asiento trasero durante la marcha.
- Al levantar el respaldo del asiento trasero, asegúrese de no aprisionar ni dañar el cinturón de seguridad.
- Al abatir y levantar el respaldo del asiento trasero, mantenga siempre las manos, los dedos, los pies y demás partes del cuerpo fuera de la zona del recorrido del mismo.

- Para que los cinturones de seguridad de las plazas traseras ofrezcan la protección necesaria, todas las partes del respaldo del asiento trasero deberán ir siempre encastradas correctamente. Esto es especialmente importante en el caso de la plaza central trasera. Si una persona va sentada en una plaza cuyo respaldo no esté bien encastrado, saldrá lanzada hacia delante junto con el respaldo en caso de un frenazo, una maniobra brusca o un accidente.
- Cuando el respaldo del asiento trasero esté abatido o no esté bien encastrado, no permita que viaje nadie en las plazas correspondientes (ni siquiera un niño).

AVISO

Si se abate o se levanta el respaldo del asiento trasero de modo incontrolado o sin prestar atención, podrían producirse daños en el vehículo y en otros objetos.

- Antes de abatir el respaldo del asiento trasero hacia delante, ajuste siempre los asientos delanteros de forma que ni los apoyacabezas ni el acolchado del respaldo trasero topen contra ellos.
- Antes de abatir el respaldo del asiento trasero, asegúrese siempre de que no haya ningún objeto en la zona del recorrido del respaldo. <

Colocar la tercera fila de asientos en posición de piso de carga

📖 Tenga en cuenta ⚠️ y ⏰, al principio de este capítulo, en la página 112.

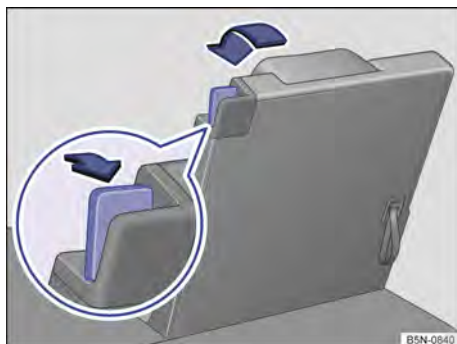

Fig. 90 Tercera fila de asientos: colocar el asiento en posición de piso de carga.

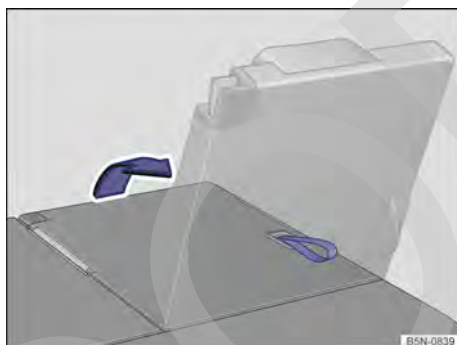

Fig. 91 Tercera fila de asientos: levantar el asiento.

Los asientos traseros se pueden abatir por separado para ampliar el maletero.

Colocar los asientos de la tercera fila en posición de piso de carga

- Desmonte la cubierta del maletero → pág. 259.
- Baje el apoyacabezas hasta el tope → pág. 116.
- Suelte el cinturón de seguridad de ambos cierres para evitar daños en el asiento y en el cinturón.
- Pliegue las mesitas plegables situadas en los asientos delanteros.
- Desplace los asientos de la segunda fila completamente hacia delante → pág. 112.
- Abra el portón del maletero → pág. 98.

- Retire los objetos que se encuentren en la zona reposapiés delante y detrás del asiento → ⏰.
- Retire los objetos de la cavidad situada detrás del asiento correspondiente.
- Tire de la palanca de desbloqueo → fig. 90 completamente hacia atrás para desbloquear el respaldo del asiento.
- Guíe el respaldo hacia abajo con la mano hasta que quede plano sobre el marco del asiento → ⚠️.
- Cuando el asiento esté en la posición de piso de carga, no permita que viaje nadie en él (ni siquiera un niño) → ⚠️.
- Cierre el portón del maletero.

Levantar los asientos de la tercera fila

- Desplace los asientos de la segunda fila completamente hacia delante → pág. 112.
- Abra el portón del maletero.
- Tire del lazo situado en el respaldo del asiento → fig. 90 para levantar el respaldo. **O BIEN:** levante el respaldo del asiento con la mano desde el habitáculo.
- La marca roja de la palanca de desbloqueo → fig. 90 deberá dejar de verse.
- Asegúrese de que el respaldo del asiento esté bien encastrado tirando de él y presionándolo → ⚠️.
- Dado el caso, vuelva a montar la cubierta del maletero.
- Cierre el portón del maletero.

⚠️ ADVERTENCIA

Peligro de sufrir lesiones graves en la cabeza. Si viajan personas con una estatura superior a 1,60 m en la tercera fila de asientos, podrían sufrir lesiones graves en la cabeza en caso de accidente.

- No transporte nunca a ninguna persona con una estatura superior a 1,60 m en la tercera fila de asientos.
- Cuando cierre el portón del maletero, tenga siempre cuidado con los ocupantes de las plazas traseras.

⚠️ ADVERTENCIA

Si se abaten o levantan los asientos traseros sin prestar atención o de modo incontrolado, podrían producirse lesiones graves.

- No abata ni levante nunca los respaldos de los asientos traseros durante la marcha.
- Al levantar los respaldos de los asientos traseros, asegúrese de no aprisionar ni dañar el cinturón de seguridad.
- Al abatir y levantar los respaldos de los asientos traseros, mantenga las manos, los dedos, los pies y demás partes del cuerpo fuera de la zona de funcionamiento de las bisagras y del mecanismo de bloqueo de los asientos.
- Las alfombrillas u otros objetos podrían quedar atrapados en las bisagras de los respaldos o de los asientos. Esto haría que, los respaldos o los asientos no quedarán bloqueados correctamente al colocarlos en posición vertical.
- Para que los cinturones de seguridad de las plazas traseras ofrezcan la protección necesaria, los respaldos de los asientos traseros deberán ir siempre encastrados correctamente en posición vertical. Si una persona va sentada en una plaza cuyo respaldo no esté bien encastrado, saldrá lanzada hacia delante junto con el respaldo en caso de un frenazo, una maniobra brusca o un accidente.
- Una marca roja en la palanca de desbloqueo → fig. 90 indica que el respaldo no está encastrado. Si el respaldo está bien encastrado, la marca no se ve.
- Cuando un asiento trasero o su respaldo estén abatidos o no estén encastrados correctamente, no permita que viaje nadie en esa plaza (ni siquiera un niño).

AVISO

- Los objetos que pudiera haber en la zona repapiés delante y detrás de los asientos traseros podrían resultar dañados al abatir o levantar los asientos. Antes de abatir o levantar los asientos, retire los objetos.
- Los objetos que pudiera haber en la cavidad situada detrás de la tercera fila de asientos podrían resultar dañados al abatir o levantar los asientos de esta fila. Antes de abatir o levantar los asientos, retire los objetos.

Apoyacabezas

Introducción al tema

A continuación se describen las posibilidades de ajuste y el desmontaje de los apoyacabezas. Asegúrese siempre de que los asientos estén ajustados correctamente → pág. 50.

Todas las plazas están equipadas con apoyacabezas. Los apoyacabezas traseros se han previsto exclusivamente para la plaza correspondiente de la segunda o tercera fila de asientos. Por ello, no los monte en ningún otro asiento ni en ninguna otra plaza.

Ajuste correcto del apoyacabezas

Ajuste el apoyacabezas de modo que el borde superior del mismo quede a la altura de la parte superior de la cabeza, pero nunca por debajo de los ojos. Mantenga la parte trasera de la cabeza siempre lo más cerca posible del apoyacabezas.

En los vehículos con apoyacabezas ajustables longitudinalmente en los asientos delanteros, desplace el apoyacabezas de forma que quede lo más cerca posible de la parte trasera de la cabeza.

Ajuste del apoyacabezas en el caso de personas de poca estatura

Baje el apoyacabezas hasta el tope aunque la cabeza quede por debajo del borde superior del mismo. En la posición más baja puede que quede un pequeño espacio entre el apoyacabezas y el respaldo del asiento.

Ajuste del apoyacabezas en el caso de personas de gran estatura

Suba el apoyacabezas hasta el tope.

ADVERTENCIA

Si se circula con el apoyacabezas desmontado o ajustado incorrectamente, aumenta el riesgo de sufrir lesiones graves o mortales en caso de accidente, frenazos y maniobras bruscas.

- Viaje siempre con el apoyacabezas montado y ajustado correctamente.
- Para reducir el riesgo de sufrir lesiones cervicales en caso de accidente, ajuste el apoyacabezas correctamente según su estatura teniendo en cuenta que el borde superior del

mismo quede a la altura de la parte superior de la cabeza, pero nunca por debajo de los ojos. Mantenga la parte trasera de la cabeza lo más cerca posible del apoyacabezas y centrada.

- No ajuste nunca el apoyacabezas durante la marcha.

! AVISO

Al desmontar y montar los apoyacabezas, evite que topen contra el revestimiento interior del techo, el respaldo del asiento delantero u otras partes del vehículo. De lo contrario se pueden producir daños.

Ajustar los apoyacabezas

📖 Tenga en cuenta **!** y **!**, al principio de este capítulo, en la página 116.

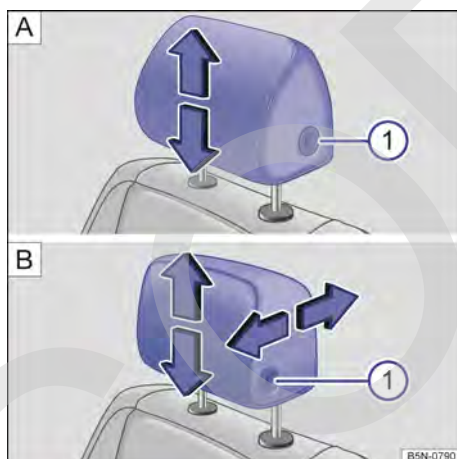

Fig. 92 Ajuste de los apoyacabezas delanteros: **A**) Sin posibilidad de ajuste longitudinal, **B**) con posibilidad de ajuste longitudinal.

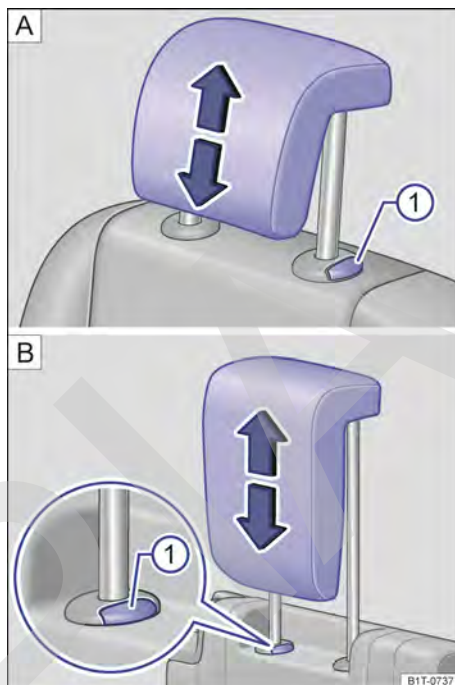

Fig. 93 Ajuste de los apoyacabezas traseros: **A**) Segunda fila de asientos, **B**) tercera fila de asientos.



Ajustar la altura de los apoyacabezas

- Desplace el apoyacabezas hacia arriba o hacia abajo en el sentido de la flecha correspondiente; en caso necesario, presione al mismo tiempo la tecla → **fig. 92** **!** o → **fig. 93** **!** → **!** en *Introducción al tema* de la pág. 116.
- El apoyacabezas tiene que encastrar correctamente en una posición.

Ajustar longitudinalmente los apoyacabezas delanteros

- Desplace el apoyacabezas hacia delante o, a la vez que presiona la tecla → **fig. 92** **!**, hacia atrás en el sentido de la flecha correspondiente.
- El apoyacabezas tiene que encastrar correctamente en una posición.

Desmontar y montar los apoyacabezas

Tenga en cuenta  y , al principio de este capítulo, en la página 116.

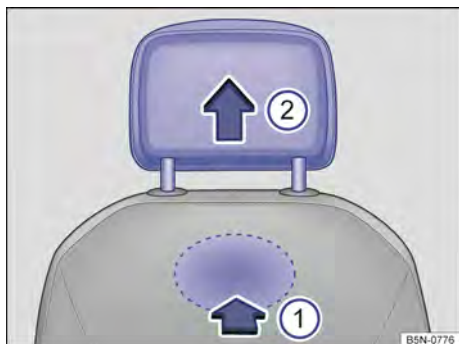

Fig. 94 Apoyacabezas delantero: desmontaje.

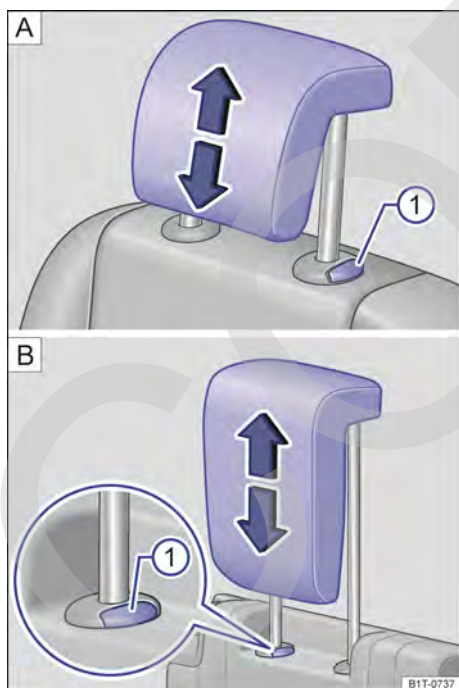





Fig. 95 Desmontaje de los apoyacabezas traseros: **A** Segunda fila de asientos, **B** tercera fila de asientos.



Desmontar los apoyacabezas delanteros

- Dado el caso, baje el apoyacabezas →  en *Introducción al tema* de la pág. 116.
- Para desbloquearlo, busque el rebaje situado en la parte posterior del respaldo por la zona marcada y presione en el sentido de la flecha → fig. 94 .
- Extraiga el apoyacabezas en el sentido de la flecha .

Montar los apoyacabezas delanteros

- Coloque el apoyacabezas en la posición correcta encima de las guías del respaldo correspondiente e introdúzcalo en ellas.
- Presione el apoyacabezas hacia abajo hasta que las barras encastren.
- Ajuste el apoyacabezas conforme a las indicaciones sobre la posición correcta en el asiento.

Desmontar los apoyacabezas traseros

- Dado el caso, ajuste el respaldo del asiento de forma que se pueda desmontar el apoyacabezas.
- Suba el apoyacabezas hasta el tope →  en *Introducción al tema* de la pág. 116.
- Extraiga el apoyacabezas completamente a la vez que presiona la tecla → fig. 95 .

Montar los apoyacabezas traseros

- Desbloquee el respaldo del asiento trasero e inclínelo un poco hacia delante → pág. 112.
- Coloque el apoyacabezas en la posición correcta encima de las guías del respaldo correspondiente e introdúzcalo en ellas.
- Baje el apoyacabezas a la vez que presiona la tecla .
- Levante el respaldo del asiento trasero y encástrelo correctamente.
- Ajuste el apoyacabezas conforme a las indicaciones sobre la posición correcta en el asiento → pág. 50.



Funciones de los asientos

Introducción al tema

A continuación se describen las funciones de los asientos. Asegúrese siempre de que los asientos estén ajustados correctamente → pág. 50.

⚠ ADVERTENCIA

La utilización inadecuada de las funciones de los asientos puede provocar lesiones graves.

- Antes de emprender la marcha, adopte siempre una posición correcta y manténgala durante todo el trayecto. Este punto rige para todos los ocupantes del vehículo.
- Active y desactive la función de masaje únicamente cuando el vehículo esté detenido.
- Ajuste la función de memoria únicamente cuando el vehículo esté detenido.
- Mantenga siempre las manos, los dedos, los pies y demás partes del cuerpo lejos de las zonas de funcionamiento y ajuste de los asientos.

Función de memoria

📖 **Tenga en cuenta** ⚠, al principio de este capítulo, en la página 119.



Fig. 96 En el lateral exterior del asiento del conductor: teclas de memoria.

Con las teclas de memoria se pueden guardar y activar ajustes para el asiento del conductor y los retrovisores exteriores.

Teclas de memoria

En las teclas de memoria se pueden guardar ajustes individuales para el asiento correspondiente. En las teclas de memoria del asiento del conductor se pueden guardar adicionalmente los ajustes para los retrovisores exteriores.

Guardar los ajustes del asiento del conductor y de los retrovisores exteriores para marcha adelante

- Conecte el freno de estacionamiento electrónico.
- Ponga el cambio en la posición neutral.
- Conecte el encendido.
- Ajuste el asiento del conductor y los retrovisores exteriores.
- Pulse la tecla **SET** durante más de 1 segundo → fig. 96.
- Pulse la tecla de memoria en la que desee guardar los ajustes antes de que transcurran aprox. 10 segundos. Una señal acústica confirmará que se han guardado.

Guardar los ajustes del asiento del acompañante

- Conecte el encendido.
- Ajuste el asiento del acompañante.
- Pulse la tecla **SET** durante más de 1 segundo → fig. 96.
- Pulse la tecla de memoria en la que desee guardar los ajustes antes de que transcurran aprox. 10 segundos. Una señal acústica confirmará que se han guardado.

Guardar los ajustes del retrovisor exterior del acompañante para marcha atrás

- Conecte el freno de estacionamiento electrónico.
- Ponga el cambio en la posición neutral.
- Conecte el encendido.
- Pulse la tecla de memoria que desee.
- Engrane la marcha atrás.
- Ajuste el retrovisor exterior del acompañante de manera que, p. ej., pueda ver bien el bordillo de la acera.
- La posición ajustada para el retrovisor se guarda automáticamente y se asigna a la llave con la que desbloquee el vehículo.

Activar los ajustes

- Con el vehículo detenido y el encendido conectado, pulse brevemente la tecla de memoria correspondiente.
- **O BIEN:** con el encendido desconectado, mantenga pulsada la tecla correspondiente hasta que se alcance la posición guardada.
- El retrovisor exterior del acompañante abandona automáticamente la posición guardada para la marcha atrás cuando el vehículo avanza a una velocidad de 15 km/h (10 mph), como mínimo, o si se gira el mando de la posición R a otra → pág. 135.

Ayuda eléctrica de acceso y salida

En función del equipamiento, al abrir la puerta del conductor, el asiento del conductor se sitúa automáticamente en una posición que facilita la salida y la entrada.

El asiento del conductor se sitúa automáticamente en su posición original en cuanto se cierra la puerta del conductor y se conecta el encendido.

La ayuda eléctrica de acceso y salida se puede activar y desactivar en el sistema de infotainment¹⁾ → pág. 39.

Personalización

Mediante la función de personalización puede guardar sus ajustes individuales del asiento en una cuenta de usuario y activarlos → pág. 47.

Tras desconectar el encendido y bloquear el vehículo, se guardan los ajustes del asiento del conductor y de los retrovisores exteriores en la cuenta de usuario.

Los ajustes se activan tras desbloquear el vehículo y abrir la puerta del conductor.



Al seleccionar una cuenta de usuario o cambiar de cuenta, el asiento se comporta como se describe a continuación:

- *El vehículo está detenido o circula a menos de 5 km/h:* El asiento se desplaza. Puede interrumpir el desplazamiento pulsando el botón de función correspondiente del sistema de infotainment o pulsando una tecla del asiento del conductor.
- *El vehículo circula a más de 5 km/h:* El asiento no se desplaza. Todos los demás ajustes se realizan.

 Si se abre la puerta del conductor transcurridos más de aprox. 10 minutos desde que se desbloqueó el vehículo, el asiento del conductor y los retrovisores exteriores no se ajustan automáticamente.

 Algunos ajustes se pueden guardar en las cuentas de usuario de la función de personalización y cambian automáticamente al cambiar de cuenta de usuario → pág. 47.

Reposabrazos centrales

 **Tenga en cuenta** , al principio de este capítulo, en la página 119.

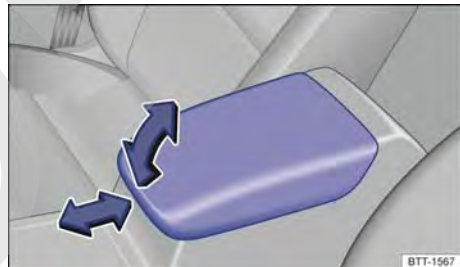

Fig. 97 Reposabrazos central delantero.

¹⁾ Solo con la función de personalización activada → pág. 47.

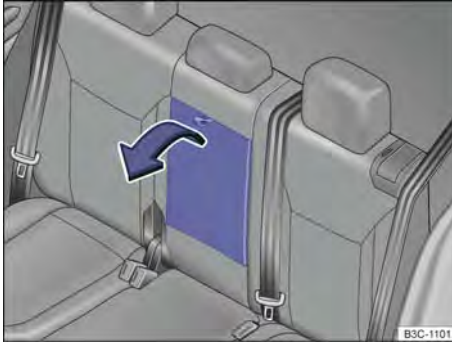

Fig. 98 Reposabrazos central trasero abatible.

Reposabrazos central delantero

Para *levantar* el reposabrazos, tire de él hacia arriba en el sentido de la flecha → fig. 97 encastre por encastre.

Para *bajar* el reposabrazos, tire primero de él hacia arriba hasta el tope. A continuación, bájelo.

Para *ajustar longitudinalmente* el reposabrazos, desplácelo completamente hacia delante → fig. 97 o completamente hacia atrás en el sentido de la flecha correspondiente.

Reposabrazos central trasero

En función del equipamiento, en el respaldo de la plaza central trasera puede haber un reposabrazos abatible.

Para *bajar* el reposabrazos, tire del lazo en el sentido de la flecha → fig. 98.

Para *levantar* el reposabrazos, presiónelo hacia arriba en el sentido contrario al de la flecha → fig. 98 y encájelo en el respaldo del asiento hasta el tope.

⚠ ADVERTENCIA

El reposabrazos central delantero podría limitar la libertad de movimientos de los brazos del conductor, lo que podría dar lugar a accidentes y lesiones graves.

- Mantenga los portaobjetos del reposabrazos central siempre cerrados durante la marcha.
- No permita nunca que viaje nadie sentado sobre el reposabrazos central, ni siquiera un niño. Esta posición es incorrecta y puede provocar lesiones graves.

⚠ ADVERTENCIA

Para reducir el riesgo de que se produzcan lesiones durante la marcha, el reposabrazos central trasero deberá permanecer siempre levantado.

- Cuando el reposabrazos central esté bajado, no permita nunca que viaje nadie en la plaza central del asiento trasero, ni siquiera un niño. Se pueden sufrir lesiones graves por ir sentado en una posición incorrecta.

Ayuda de acceso para la tercera fila de asientos

📖 Tenga en cuenta ⚠ al principio de este capítulo, en la página 119.



Fig. 99 Segunda fila de asientos: mandos de la ayuda de acceso.

La ayuda de acceso facilita el acceso a la tercera fila de asientos.

Abatir el respaldo y desplazar el asiento de la segunda fila

- Retire los objetos que se encuentren en la zona reposapiés de la segunda fila de asientos → ①.
- Tire de la palanca de desbloqueo en el sentido de la flecha → fig. 99.
- Abata el respaldo del asiento y desplace el asiento hacia delante.
- Suba al vehículo o baje del mismo con cuidado → ⚠.

Bajar el asiento de la segunda fila

- Desplace el asiento trasero completamente hacia atrás.
- Tire de la palanca → [fig. 99](#) y empuje el respaldo del asiento hacia atrás de modo que quede en posición vertical. El asiento completo se baja →
- El asiento trasero deberá estar encastrado correctamente y la marca roja situada en la guía del asiento no deberá estar visible →

ADVERTENCIA

Si se utiliza la ayuda de acceso de forma negligente o sin prestar la debida atención, se pueden provocar accidentes y lesiones graves.

- No utilice nunca la ayuda de acceso durante la marcha.
- Al bajar los asientos traseros, tenga cuidado de no aprisionar o dañar el cinturón de seguridad.
- Al abatir y levantar los asientos, mantenga las manos, los dedos, los pies y demás partes del cuerpo fuera de la zona de funcionamiento de las bisagras y del mecanismo de bloqueo de los asientos.
- Las alfombrillas u otros objetos podrían quedar atrapados en las bisagras de los respaldos o de los asientos. Esto haría que, al colocar los asientos en posición vertical, los respaldos y las banquetas no encastraran correctamente.
- Para que los cinturones de seguridad de las plazas traseras ofrezcan la protección necesaria, todas las partes del respaldo del asiento trasero deberán ir siempre encastradas correctamente en posición vertical. Si una persona va sentada en una plaza cuyo respaldo no esté bien encastrado, saldrá lanzada hacia delante junto con el respaldo en caso de un frenazo, una maniobra brusca o un accidente.
- Una marca roja en la guía del asiento indica que el respaldo no está encastrado. Si el respaldo está bien encastrado, la marca no se ve.
- Cuando un asiento trasero o su respaldo esté abatido o no esté encastrado correctamente, no permita que viaje nadie en esa plaza, ni siquiera un niño.

- Al subir o bajar, no se apoye nunca en el asiento inclinado de la segunda fila ni se agarre a él.

ADVERTENCIA

Si en todos los asientos de la segunda fila van montados asientos para niños, en caso de accidente no se podrán inclinar hacia delante los asientos de la segunda fila desde la tercera. Las personas que viajen en los asientos de la tercera fila no podrán salir del vehículo ni valerse por sí mismas en caso de emergencia.

- Cuando viajen personas en la tercera fila, no monte nunca asientos para niños en todos los asientos de la segunda fila al mismo tiempo.

AVISO

Antes de abatir y levantar los respaldos de los asientos traseros, ajuste los asientos delanteros de forma que ni los apoyacabezas ni el acolchado de los respaldos traseros topen contra ellos.

AVISO

Los objetos que pudiera haber en la zona reposapiés de la segunda fila de asientos podrían resultar dañados al inclinar hacia delante los asientos de dicha fila. Antes de inclinar los asientos hacia delante, retire los objetos.

Función de masaje

Tenga en cuenta al principio de este capítulo, en la página 119.





Fig. 100 En la parte inferior del asiento del conductor: tecla de la función de masaje.

Cuando la función está activada, el apoyo lumbar se mueve masajeando así la zona lumbar de la espalda.

El arqueo del apoyo lumbar se puede regular durante el masaje con el mando correspondiente conforme a las preferencias personales
→ pág. 50.

Activar y desactivar la función de masaje

Para activar la función, pulse la tecla  del panel de mandos del asiento. Para desactivarla, pulse de nuevo la tecla .

La función se desactiva automáticamente transcurridos aprox. 10 minutos.

Luces

Intermitentes

Conectar y desconectar los intermitentes

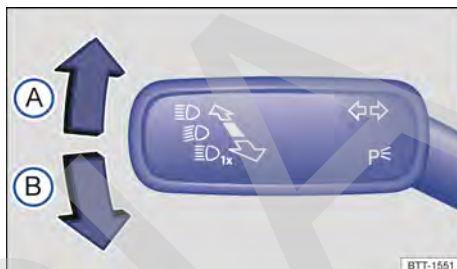

Fig. 101 En el lado izquierdo de la columna de dirección: palanca de los intermitentes y de la luz de carretera.

- Conecte el encendido.
- Mueva la palanca de los intermitentes y de la luz de carretera desde la posición central a la posición deseada:

- (A) Se conecta el intermitente derecho ➡
- (B) Se conecta el intermitente izquierdo ◀

- Sitúe la palanca en la posición básica para desconectar el intermitente.

Si con los intermitentes conectados no suena una señal acústica, acuda a un taller especializado y solicite que se revise el vehículo.

Intermitentes de confort

Para utilizar el intermitente de confort, mueva la palanca de los intermitentes y de la luz de carretera hacia arriba o hacia abajo solo hasta el punto en que ofrezca resistencia y entonces suéltela. El intermitente parpadea tres veces.

Para desconectar el intermitente de confort antes de tiempo, mueva inmediatamente la palanca en la dirección contraria hasta el punto en que ofrezca resistencia y suéltela.

Los intermitentes de confort se pueden activar y desactivar en el menú **Ajustes del vehículo** del sistema de infotainment → pág. 39. ▶

⚠ ADVERTENCIA

Utilizar incorrectamente los intermitentes, no utilizarlos u olvidar desconectarlos puede confundir a otros usuarios de la vía. Esto puede provocar accidentes y que se produzcan lesiones graves.

- Señalice siempre los cambios de carril y las maniobras de adelantamiento y de giro con la debida antelación mediante los intermitentes.
- Desconecte el intermitente una vez finalizados el cambio de carril y las maniobras de adelantamiento y de giro.

 Los intermitentes de emergencia también funcionan con el encendido desconectado → pág. 81.

 Algunos ajustes se pueden guardar en las cuentas de usuario de la función de personalización y cambian automáticamente al cambiar de cuenta de usuario → pág. 47.

Alumbrado

Encender y apagar las luces





Fig. 102 Junto al volante: mando de las luces (una variante).

Encender las luces

- Conecte el encendido.
- Gire el mando de las luces a la posición correspondiente:

AUTO Conexión automática de la luz de cruce: la luz de cruce se enciende y se apaga automáticamente en función de la luminosidad ambiental y de la climatología → , → pág. 125.

 Luz de posición y luces diurnas encendidas. El símbolo situado en el mando se enciende en verde.

 Luz de cruce encendida.

Apagar las luces

- Desconecte el encendido.
- Gire el mando de las luces a la posición correspondiente:

0 Las luces están apagadas.

AUTO La función "Leaving Home" (iluminación exterior de orientación) puede estar activada → pág. 129.

 Luz de posición o luz de estacionamiento a ambos lados encendida → pág. 128. El símbolo situado en el mando se enciende en verde.

 Luz de cruce apagada. Mientras la llave permanezca en la cerradura de encendido o, en vehículos con Keyless Access, mientras la puerta del conductor permanezca cerrada, la luz de posición permanecerá encendida.

Luces diurnas

Las luces diurnas, montadas en función del equipamiento, pueden aumentar la visibilidad del vehículo cuando se circula por el día.

Las luces diurnas se encienden cada vez que se conecta el encendido si el mando de las luces se encuentra en la posición **0**,  o **AUTO** (si se detecta luminosidad).

Las luces diurnas no pueden encenderse ni apagarse manualmente.

⚠ ADVERTENCIA

Si la vía no está bien iluminada y otros usuarios de la misma no ven el vehículo o solo lo ven con dificultad, pueden producirse accidentes y lesiones graves.

- Los asistentes de luces son solo sistemas auxiliares, el conductor es el responsable de que estén encendidas las luces correctas.
- Encienda siempre la luz de cruce en caso de oscuridad, precipitaciones o mala visibilidad. ▶

⚠️ ADVERTENCIA

La luz de posición y las luces diurnas no alumbran lo suficiente como para iluminar bien la vía y ser visto por otros usuarios de la misma.

- Encienda siempre la luz de cruce en caso de oscuridad, precipitaciones o mala visibilidad.
- Las luces traseras no están incluidas en las luces diurnas. Un vehículo sin las luces traseras encendidas no puede ser visto por los demás usuarios de la vía en caso de oscuridad, precipitaciones o mala visibilidad.



⚠️ ADVERTENCIA





La conexión automática de la luz de cruce (**AUTO**) enciende y apaga la luz de cruce únicamente cuando varía la luminosidad.

- En caso de condiciones climatológicas especiales, p. ej., en caso de niebla, encienda manualmente la luz de cruce.

i Al engranar la marcha atrás, la luz de curva estática se enciende a ambos lados del vehículo para iluminar mejor el entorno durante la maniobra.

Encender y apagar las luces antiniebla

Las luces antiniebla se pueden encender estando el mando de las luces en la posición **AUTO**,  (luz de posición) o  (luz de cruce) con el encendido conectado:

- **Encender los faros antiniebla** : Tire del mando de las luces hasta el primer encastre. El testigo de control  se enciende en verde en el mando.
- **Encender la luz trasera antiniebla** : Tire del mando de las luces hasta el tope. El testigo de control  se enciende en amarillo en el cuadro de instrumentos.
- Para apagar las luces antiniebla, presione el mando de las luces hacia dentro o gírelo a la posición **0**.

i Cuando, con la conexión automática de la luz de cruce **AUTO** conectada, se encienden los faros antiniebla o la luz trasera antiniebla, también se enciende la luz de cruce independientemente de la luminosidad ambiental.

i En los vehículos equipados de fábrica con **dispositivo de remolque**, la luz trasera antiniebla del vehículo se desconecta automáticamente cuando se lleva conectado eléctricamente un remolque con luz trasera antiniebla incorporada → pág. 269.

Funciones de las luces

Luz de posición

Cuando se sitúa el mando de las luces en la posición , se encienden las luces de posición en los dos faros, determinadas zonas de los grupos ópticos traseros, la luz de matrícula, así como la luz de las teclas de la consola central y de las teclas del tablero de instrumentos. Si el encendido está conectado, se encienden adicionalmente las luces diurnas.

Si con el encendido desconectado **no** se bloquea el vehículo desde el exterior, transcurridos aprox. 10 minutos se conecta automáticamente la luz de estacionamiento a ambos lados del vehículo para reducir la solicitación de la batería de 12 voltios → pág. 128.

Conexión automática de la luz de cruce AUTO

Cuando el mando de las luces se encuentra en la posición **AUTO**, el alumbrado del vehículo y la iluminación de los instrumentos y los mandos se encienden y apagan automáticamente en función de las condiciones de luz existentes. Cuando las luces están encendidas, en el mando de las luces se enciende el testigo de control en amarillo.

La conexión automática de la luz de cruce es solo una función auxiliar y no siempre puede identificarse con suficiente precisión todas las situaciones que se presentan durante la conducción.

Si se cuenta con el **equipamiento** correspondiente, en el menú **Ajustes del vehículo** del sistema de infotainment se puede ajustar el momento de conexión automática de la luz de cruce → pág. 39.

Luz de curva estática

Al girar lentamente o en curvas muy cerradas, se enciende automáticamente una luz de curva estática.

Luz de curva dinámica (AFS)

La luz de curva dinámica permite una iluminación óptima de la calzada. Esta luz solo funciona cuando la conexión automática de la luz de cruce **AUTO** está conectada y a velocidades superiores a aprox. 10 km/h (6 mph).

Si se cuenta con el equipamiento correspondiente, la luz de curva dinámica se puede activar y desactivar en el menú **Ajustes del vehículo** del sistema de infotainment → pág. 39:

Señales acústicas para avisar de que no se han apagado las luces

Cuando se extrae la llave de la cerradura de encendido y se abre la puerta del conductor, suenan unas señales de advertencia en los casos que se describen a continuación:

- Si está conectada la luz de estacionamiento.
- Si el mando de las luces se encuentra en la posición $\Rightarrow \Leftarrow$.

Con la función “Coming Home” activada, al abandonar el vehículo no sonará ninguna señal acústica para avisar de que las luces aún están encendidas.

 Algunos ajustes se pueden guardar en las cuentas de usuario de la función de personalización y cambian automáticamente al cambiar de cuenta de usuario → pág. 47.

Problemas y soluciones

↔ Testigo de control de los intermitentes

Si alguno de los intermitentes del vehículo no funciona, el testigo de control parpadea a una velocidad dos veces superior a la normal.

El testigo de control parpadea en verde.

- Compruebe el alumbrado y, dado el caso, sustituya la lámpara en cuestión → pág. 289.
- Si la avería continúa, acuda a un taller especializado.

↔ Testigo de control de los intermitentes del remolque

Cuando falla un intermitente o todo el alumbrado del remolque, el testigo de control se apaga.

El testigo de control parpadea en verde.

- Compruebe el alumbrado y, dado el caso, sustituya la lámpara en cuestión → pág. 289.
- Si la avería continúa, acuda a un taller especializado.

Avería en el alumbrado del vehículo

Hay una avería total o parcial en el alumbrado del vehículo.

El testigo de control se enciende en amarillo.

- Compruebe el alumbrado y, dado el caso, sustituya la lámpara en cuestión → pág. 289.
- Si la avería continúa, acuda a un taller especializado.

Avería en el sensor de lluvia y de luz

Con el mando de las luces en la posición **AUTO**, el alumbrado del vehículo no se enciende o apaga automáticamente.

El testigo de control se enciende en amarillo.

- Desconecte el encendido y vuelva a conectarlo.
- Si la avería continúa, acuda a un taller especializado.

Luz de curva dinámica

La luz de curva dinámica no funciona cuando el modo viaje está activado → pág. 131.

En vehículos con selección del perfil de conducción, el perfil seleccionado puede influir en el comportamiento de las lámparas autodireccionales. Por ejemplo, en el perfil de conducción **Eco** se desactiva la luz de curva dinámica → pág. 182.

En caso de averiarse la luz de curva, aparece una indicación al respecto en la pantalla del cuadro de instrumentos. Acuda a un taller especializado.

Asistente dinámico de luz de carretera

En las siguientes situaciones el asistente dinámico de luz de carretera se comporta como el asistente de luz de carretera *normal* y conecta y desconecta la luz de carretera automáticamente:

- Si la luz de curva dinámica está desactivada.
- Si el modo viaje está activado → pág. 131.
- Si en vehículos con selección del perfil de conducción está seleccionado el perfil **Eco** → pág. 182.

Luz de carretera

Encender y apagar la luz de carretera

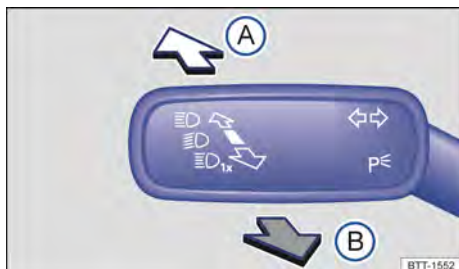

Fig. 103 En el lado izquierdo de la columna de dirección: palanca de los intermitentes y de la luz de carretera.

- Conecte el encendido y encienda la luz de cruce.
- Mueva la palanca de los intermitentes y de la luz de carretera desde la posición central a la posición deseada:

- A** Se enciende la luz de carretera.
- B** Se accionan las ráfagas de luz o se apaga la luz de carretera. Las *ráfagas de luz* permanecen encendidas mientras se tire de la palanca.

Cuando la luz de carretera o las ráfagas de luz están encendidas, se enciende el testigo de control azul en el cuadro de instrumentos.

Asistente de luz de carretera

En función del equipamiento, el vehículo puede estar equipado con un asistente dinámico de luz de carretera → pág. 127.

ADVERTENCIA

Si la luz de carretera no se utiliza correctamente, podrían producirse accidentes y lesiones graves porque puede distraer y deslumbrar a otros usuarios de la vía.

Asistente de luz de carretera

El asistente de luz de carretera evita automáticamente el deslumbramiento de los vehículos que circulan en sentido contrario o por delante en el mismo sentido. Además, normalmente el asistente de luz de carretera detecta las zonas que están iluminadas y desconecta la luz de carretera al pasar, p. ej., por poblaciones.

El asistente conecta la luz de carretera automáticamente a partir de una velocidad de aprox. 60 km/h (37 mph) y la desconecta a velocidades inferiores a aprox. 30 km/h (18 mph) dentro de las limitaciones del sistema y en función de las condiciones ambientales y de la circulación, así como de la velocidad → .

Existen dos versiones de asistente de luz de carretera:

- Asistente de luz de carretera (Light Assist). El asistente de luz de carretera conecta y desconecta la luz de carretera automáticamente cuando detecta otros usuarios de la vía.
- Asistente dinámico de luz de carretera (Dynamic Light Assist) → pág. 128

Si se cuenta con el equipamiento correspondiente, el asistente de luz de carretera se puede activar y desactivar en el menú [Ajustes del vehículo](#) del sistema de infotainment → pág. 39.

Conectar el asistente de luz de carretera

- Conecte el encendido y, dado el caso, gire el mando de las luces a la posición **AUTO**.
- Partiendo de la posición básica, presione la palanca de los intermitentes y de la luz de carretera hacia delante.

Cuando el asistente de luz de carretera está conectado, se enciende el testigo de control en la pantalla del cuadro de instrumentos.

Desconectar el asistente de luz de carretera

- Tire hacia atrás de la palanca de los intermitentes y de la luz de carretera.
- **O BIEN:** gire el mando de las luces a una posición distinta a **AUTO**.
- **O BIEN:** desconecte el encendido.
- **O BIEN:** presione la palanca de los intermitentes y de la luz de carretera hacia delante para encender manualmente la luz de carretera. ▶

Asistente dinámico de luz de carretera (Dynamic Light Assist)

El asistente dinámico de luz de carretera ilumina la calzada y sus márgenes al máximo. Al mismo tiempo evita el deslumbramiento de los vehículos que circulan por delante en el mismo sentido y de los que circulan en sentido contrario. Con ayuda de una cámara, el sistema detecta otros usuarios de la vía, así como la distancia a la que se encuentran con respecto al vehículo, y cubre una determinada zona de los faros. Si ya no se puede evitar el deslumbramiento de los otros usuarios de la vía, se desconecta automáticamente la luz de carretera.

Limitaciones del sistema

En los siguientes casos hay que desconectar la luz de carretera manualmente porque el asistente de luz de carretera no la desconectará a tiempo o no la desconectará en absoluto:

- En vías insuficientemente iluminadas con señales muy reflectantes.
- En el caso de usuarios de la vía con un alumbrado insuficiente, p. ej., peatones o ciclistas.
- En curvas cerradas, cuando el tráfico en sentido contrario está parcialmente oculto, en las subidas pronunciadas o en las bajadas.
- En las vías con tráfico en sentido contrario y con valla de protección central cuando el conductor puede ver con holgura por encima de ella, p. ej., el conductor de un camión.
- En caso de niebla, nieve o precipitaciones intensas.
- En caso de remolinos de polvo o arena.
- En caso de que el parabrisas esté dañado en el campo de visión de la cámara.
- Si el campo de visión de la cámara está empañado, sucio o cubierto con algún adhesivo, nieve o hielo.
- Si la cámara está averiada o si la alimentación de corriente se ha interrumpido.

⚠ ADVERTENCIA

No permita que el mayor confort que proporciona el asistente de luz de carretera le induzca a correr ningún riesgo que comprometa la seguridad. El sistema no puede reemplazar la atención del conductor.

- Controle siempre usted mismo las luces y ajústelas en función de las condiciones de luz, de visibilidad y del tráfico.

- El asistente de luz de carretera puede que no detecte correctamente todas las situaciones y que en determinadas situaciones solo funcione de forma limitada.
- Si el campo de visión de la cámara está sucio, cubierto o dañado, puede que el funcionamiento del asistente se vea afectado. Esto también rige en el caso de que se realicen modificaciones en el sistema de alumbrado del vehículo, por ejemplo, si se montan faros adicionales.

⚠ AVISO

Para no perjudicar el funcionamiento correcto del sistema, tenga en cuenta los siguientes puntos:

- Limpie periódicamente el campo de visión de la cámara y manténgalo limpio, sin nieve y sin hielo.
- No cubra el campo de visión de la cámara.
- Compruebe con regularidad que el parabrisas no esté dañado por la zona del campo de visión de la cámara.

 Si en la zona de influencia de la cámara hay objetos que irradian luz, p. ej., un sistema de navegación portátil, puede verse afectado el funcionamiento del asistente de luz de carretera. <

Luz de estacionamiento

Conectar y desconectar la luz de estacionamiento

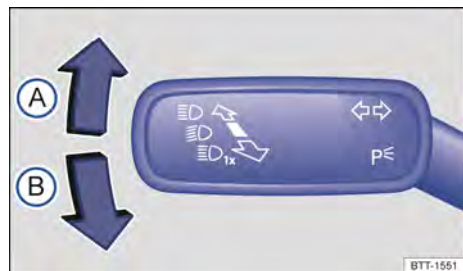

Fig. 104 En el lado izquierdo de la columna de dirección: palanca de los intermitentes y de la luz de carretera. ▶

Luz de estacionamiento en un solo lado

Cuando se conecta la luz de estacionamiento, se encienden la luz de posición delantera y determinadas zonas del grupo óptico trasero del lado correspondiente del vehículo:

- Desconecte el encendido.
- Mueva la palanca de los intermitentes y de la luz de carretera desde la posición central a la posición deseada:

- (A) Se conecta la luz de estacionamiento derecha.
- (B) Se conecta la luz de estacionamiento izquierda.

- Sitúe la palanca en la posición básica para desconectar la luz de estacionamiento.

La luz de estacionamiento solo se puede conectar con el encendido desconectado y si la palanca de los intermitentes y de la luz de carretera se encontraba en la posición central antes de accionarla.

Luz de estacionamiento a ambos lados del vehículo

Cuando se conecta la luz de estacionamiento a ambos lados del vehículo, se encienden las luces de posición en los dos faros y determinadas zonas de los grupos ópticos traseros:

- Con el encendido conectado, gire el mando de las luces a la posición \Rightarrow .
- Desconecte el encendido.
- Bloquee el vehículo desde fuera.

Desconexión automática de la luz de posición o de la luz de estacionamiento

Con la luz de posición o la luz de estacionamiento encendida, la batería de 12 voltios se va descargando. La luz de posición o la de estacionamiento se apaga automáticamente cuando el estado de la batería de 12 voltios es tan bajo que podría impedir la puesta en marcha del motor. La desconexión tiene lugar, como muy pronto, tras 2 horas de funcionamiento de la luz en cuestión.

Si la capacidad de la batería no es suficiente para que la luz de posición o la luz de estacionamiento permanezca encendida durante 2 horas, no se produce una desconexión automática de la misma. En este caso, la luz de posición o la de estacionamiento permanecerá encendida hasta que

la batería se descargue por completo. Entonces ya no será posible poner el motor en marcha \rightarrow .

ADVERTENCIA

Si se deja el vehículo estacionado sin señalizarlo lo suficiente con las luces oportunas y, por ello, otros usuarios de la vía no lo ven o solo lo ven con dificultad, pueden producirse accidentes y lesiones graves.

- Estacione el vehículo siempre de forma segura y con las luces oportunas encendidas. Tenga en cuenta las disposiciones legales al respecto.
- Si es necesario el alumbrado del vehículo durante varias horas, conecte si es posible la luz de estacionamiento derecha o izquierda. El tiempo que puede permanecer encendida la luz de estacionamiento a un solo lado del vehículo es, por lo general, dos veces superior al tiempo que puede hacerlo la luz de estacionamiento a ambos lados del vehículo. 

Funciones "Coming Home" y "Leaving Home" (iluminación exterior de orientación)

Las funciones "Coming Home" y "Leaving Home" iluminan el entorno más próximo al vehículo al subir y bajar del mismo en caso de oscuridad.

La función "Coming Home" se activa manualmente. La función "Leaving Home", por el contrario, se controla automáticamente mediante un sensor de lluvia y de luz.

En el menú [Ajustes del vehículo](#) del sistema de infotainment se puede ajustar la duración del retardo de apagado de las luces, así como activar y desactivar la función \rightarrow pág. 39.

Activar la función "Coming Home"

- Desconecte el encendido.
- Accione las ráfagas de luz durante aprox. 1 segundo.

La iluminación "Coming Home" se conecta al abrir la puerta del conductor. El *retardo de apagado de las luces* comienza al cerrarse la última puerta del vehículo o el portón del maletero. 

Desactivar la función "Coming Home"

- Se desactiva automáticamente una vez transcurrido el tiempo ajustado para el retardo de apagado de las luces.
- **O BIEN:** se desactiva automáticamente si, aprox. 30 segundos después de haber activado la función, aún está abierta alguna puerta del vehículo o el portón del maletero.
- **O BIEN:** gire el mando de las luces a la posición **0**.
- **O BIEN:** conecte el encendido.

Activar la función "Leaving Home"

- Desbloquee el vehículo (el mando de las luces tiene que encontrarse en la posición **AUTO** y el sensor de lluvia y de luz detectar *oscuridad*).

Desactivar la función "Leaving Home"

- Se desactiva automáticamente una vez transcurrido el tiempo del retardo de apagado de las luces.
- **O BIEN:** bloquee el vehículo.
- **O BIEN:** gire el mando de las luces a la posición **0**.
- **O BIEN:** conecte el encendido.

 Algunos ajustes se pueden guardar en las cuentas de usuario de la función de personalización y cambian automáticamente al cambiar de cuenta de usuario → pág. 47.

Faros

Regulación del alcance de las luces



Fig. 105 Junto al volante: regulador del alcance de las luces ①.

Con la regulación del alcance de las luces se puede adaptar el haz de la luz de cruce al estado de carga del vehículo. De este modo el conductor

obtiene unas condiciones de visibilidad óptimas sin deslumbrar a los vehículos que circulan en sentido contrario → ▲.

En función del equipamiento, el alcance de las luces se puede ajustar con el regulador → fig. 105 o en el menú **Ajustes del vehículo** del sistema de infotainment → pág. 39.

- Gire el regulador fig. 105 ① o desplace el botón del sistema de infotainment a la posición necesaria (ejemplos de estados de carga del vehículo):

Nivel en el sistema de infotainment	Nivel con el regulador ^{a)}	Nivel con el regulador ^{a)} en caso de tren de rodaje deportivo	
0	-	-	Asientos delanteros ocupados y maletero vacío.
2	1	1	Todas las plazas ocupadas y el maletero vacío. ▶

3		1,5	Todas las plazas ocupadas y el maletero lleno. Con remolque con poca carga vertical sobre el acoplamiento → pág. 269.
5	2,5		
4		2	Asiento del conductor ocupado y maletero lleno. Con remolque con carga vertical máxima sobre el acoplamiento → pág. 269.
6	3		

a) Si el estado de carga del vehículo no se corresponde con ninguno de los de la tabla, también se pueden ajustar posiciones intermedias.

Regulación dinámica del alcance de las luces

En los vehículos con regulación dinámica del alcance de las luces no es posible ajustar manualmente el alcance de las luces. Al encender los faros se adapta el alcance de las luces automáticamente al estado de carga del vehículo → ▲.

⚠ ADVERTENCIA

Si el vehículo va muy cargado, los faros podrían deslumbrar y distraer a otros usuarios de la vía. Esto puede provocar accidentes y que se produzcan lesiones graves.

- Ajuste siempre el haz de luz en función del estado de carga del vehículo de modo que no deslumbre a otros usuarios de la vía.

⚠ ADVERTENCIA

Si la regulación dinámica del alcance de las luces se avería o no funciona correctamente, los faros podrían deslumbrar y distraer a otros usuarios de la vía. Esto puede provocar accidentes y que se produzcan lesiones graves.

- Acuda inmediatamente a un taller especializado y solicite una revisión de la regulación del alcance de las luces.

Modificar la orientación de los faros (modo viaje)

Si se viaja a países en los que se circula por el lado contrario al del país de origen, la luz de cruce asimétrica podría deslumbrar a los vehículos que circulan en sentido contrario. Por ello hay que modificar la orientación de los faros cuando se viaje a alguno de estos países.

En vehículos con asistente dinámico de luz de carretera se puede ajustar la orientación de los faros en el menú [Ajustes del vehículo](#) del sistema de infotainment → pág. 39.

La luz de curva dinámica y el asistente dinámico de luz de carretera no funcionan cuando el modo viaje está activado. En este caso solo funciona la conexión y desconexión automática de la luz de carretera.

i No utilice el modo viaje durante largos periodos de tiempo. Si desea modificar la orientación de los faros de forma permanente, acuda a un taller especializado. Volkswagen recomienda acudir para ello a un concesionario Volkswagen.

Iluminación interior

Iluminación de los instrumentos y los mandos

La intensidad de la iluminación de los instrumentos y los mandos, así como la intensidad luminosa básica del Head-up-Display → pág. 21, se pueden ajustar en el menú [Ajustes del vehículo](#) del sistema de infotainment → pág. 39.

La intensidad ajustada se adapta automáticamente a los cambios de luminosidad ambiental que tengan lugar en el vehículo.

Si el mando de las luces se encuentra en la posición **AUTO**, un sensor enciende o apaga automáticamente la luz de cruce, así como la iluminación de los instrumentos y los mandos, en función de la luminosidad ambiental.

i La iluminación de los instrumentos (agujas y escalas) está encendida cuando las luces están apagadas y el encendido conectado. A medida que se reduce la luminosidad ambiental se reduce la iluminación de las escalas automáticamente y eventualmente se apaga del todo. Esta

función tiene como objetivo recordar al conductor que encienda la luz de cruce oportunamente, p. ej., al atravesar un túnel.

Luces interiores y de lectura e iluminación ambiental

Pulse la tecla correspondiente:

 REAR Encender o apagar las luces interiores traseras.

 Las luces interiores se encienden automáticamente al desbloquear el vehículo, al abrir una puerta o al extraer la llave de la cerradura de encendido.

 Encender o apagar la luz de lectura.

Luz de la guantera y luz del maletero

Al abrir y cerrar la guantera o el portón del maletero se enciende o se apaga automáticamente una luz.

Iluminación ambiental

En función del equipamiento, la iluminación ambiental proporciona una iluminación indirecta en diferentes zonas del habitáculo.

Adicionalmente puede que se ilumine la zona reposapiés y, dado el caso, la cortinilla del techo de cristal si está cerrada.

La intensidad de la iluminación ambiental se puede ajustar en el menú [Ajustes del vehículo](#) del sistema de infotainment → pág. 39.

 Las luces se apagan al bloquear el vehículo o a los pocos minutos de extraer la llave de la cerradura de encendido. De este modo se evita que se descargue la batería de 12 voltios.

 Algunos ajustes se pueden guardar en las cuentas de usuario de la función de personalización y cambian automáticamente al cambiar de cuenta de usuario → pág. 47.

Visibilidad

Limpiacristales

Manejar la palanca del limpiacristales

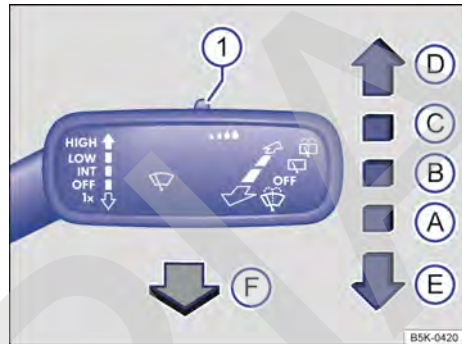

Fig. 106 En el lado derecho de la columna de dirección: manejo del limpiaparabrisas.

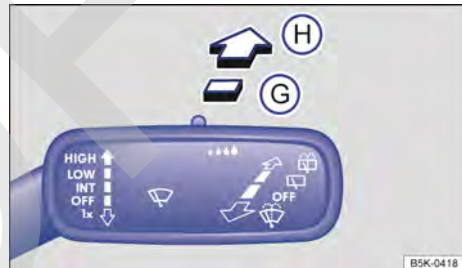







Fig. 107 En el lado derecho de la columna de dirección: manejo del limpialuneta.

El limpiacristales solo funciona con el encendido conectado y el capó del motor y el portón del maletero cerrados.

Mueva la palanca del limpiacristales a la posición deseada → :

-  **OFF** El limpiacristales está desconectado.
-  **INT** Se conecta el barrido intermitente del parabrisas o se activa el sensor de lluvia y de luz. El barrido intermitente del parabrisas tiene lugar en función de la velocidad a la que se circule. Cuanto más rápido se circule, con más frecuencia barrerá el limpiacristales.
-  **LOW** Se conecta el barrido lento.
-  **HIGH** Se conecta el barrido rápido.

- E Se conecta el barrido breve. Manteniendo la palanca presionada hacia abajo más tiempo, el barrido se vuelve más rápido.
- F Tirando de la palanca se conecta el barrido automático del limpiavaparabrisas. El Climatronic conecta la recirculación de aire durante aprox. 30 segundos para evitar que penetre el olor del líquido lavacristales en el habitáculo.
- I ... Mando para ajustar la duración de los intervalos del barrido (vehículos sin sensor de lluvia y de luz) o la sensibilidad del sensor de lluvia y de luz.
- G Se conecta el barrido intermitente de la luneta. El limpiavaparabrisas funciona en intervalos de aprox. 6 segundos.
- H Manteniendo presionada la palanca, se conecta el barrido automático del limpiavaparabrisas.

ADVERTENCIA

Si no se añade suficiente anticongelante al líquido lavacristales, este podría congelarse sobre el cristal y dificultar la visibilidad.

- Cuando las temperaturas sean invernales, no utilice el lavacristales sin haber añadido antes suficiente anticongelante al líquido lavacristales.
- Cuando las temperaturas sean invernales, no utilice nunca el lavacristales sin haber calentado previamente el parabrisas con la calefacción del mismo o con el sistema de ventilación. De lo contrario, la mezcla de líquido lavacristales y anticongelante podría congelarse sobre el parabrisas y dificultar la visibilidad.

ADVERTENCIA

Cuando se utilizan escobillas limpiacristales desgastadas o sucias, se reduce la visibilidad y aumenta el riesgo de que se produzcan accidentes y lesiones graves.

- Sustituya las escobillas siempre que estén en mal estado o desgastadas y ya no limpien los cristales lo suficiente → pág. 287.

AVISO

Antes de emprender la marcha y **antes de conectar el encendido**, compruebe lo siguiente para evitar daños en el cristal, en las escobillas limpiacristales y en el motor del limpiacristales:

- La palanca del limpiacristales se encuentra en la posición básica.
- Ha retirado o eliminado la nieve y el hielo que pudiera haber en los limpiacristales y en los cristales.
- Ha desprendido con cuidado del cristal las escobillas limpiacristales que se hayan congelado. Volkswagen recomienda para ello un aerosol antihielo.

AVISO

No conecte el limpiacristales cuando el cristal esté seco. El barrido en seco de las escobillas limpiacristales puede dañar el cristal.

Cuando el vehículo se detiene con el limpiacristales conectado, este pasa a funcionar temporalmente en el nivel de barrido inmediatamente inferior.

Algunos ajustes se pueden guardar en las cuentas de usuario de la función de personalización y cambian automáticamente al cambiar de cuenta de usuario → pág. 47.

En invierno, la posición de servicio de los limpiaparabrisas puede ser de utilidad para poder levantar mejor las escobillas limpiacristales cuando vaya a dejar estacionado el vehículo → pág. 287.

Funcionamiento del limpiacristales

Barrido automático del limpiavaparabrisas

El limpiavaparabrisas se conecta automáticamente cuando, con el limpiaparabrisas conectado, se engrana la marcha atrás. La conexión automática del limpiavaparabrisas al engranar la marcha atrás se puede activar y desactivar en el menú Ajustes del vehículo del sistema de infotainment → pág. 39.

Eyectores calefactables del lavacristales

La calefacción descongela los eyectores del lavacristales que se hayan congelado. La potencia calorífica se regula automáticamente en función de la temperatura ambiente al conectar el encendido. La calefacción solo descongela los eyectores, pero no los tubos flexibles por donde pasa el líquido lavacristales.

Lavafaros

El lavafaros limpia el cristal de los faros y solo funciona con la luz de cruce encendida.

Tras conectar el encendido, los faros también se lavan cuando se acciona el barrido automático del limpiavaparabrisas por primera vez y luego cada décima vez. Limpie con regularidad la suciedad que se haya incrustado en los faros, p. ej., los restos de insectos.

Para garantizar el funcionamiento del lavafaros también en invierno, limpie la nieve que pudiera haber en las tapas de los eyectores situadas en el paragolpes. Dado el caso, elimine el hielo con un aerosol antihielo.

Sensor de lluvia y de luz

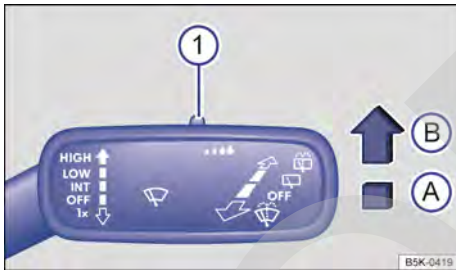

Fig. 108 En el lado derecho de la columna de dirección: palanca del limpiacristales.

Cuando está activado, el sensor de lluvia y de luz controla automáticamente los intervalos del limpiacristales en función de la intensidad de las precipitaciones.

Activar y desactivar el sensor de lluvia y de luz

Presione la palanca hasta la posición deseada → **fig. 108**:

- Posición **A** - El sensor de lluvia y de luz está desactivado.
- Posición **B** - El sensor de lluvia y de luz está activado y tendrá lugar el barrido automático en caso necesario.

El barrido automático se puede activar y desactivar en el menú **Ajustes del vehículo** del sistema de infotainment → **pág. 39**.

Cuando el barrido automático está desactivado en el sistema de infotainment, la duración de los intervalos se ajusta en niveles fijos.

Ajustar la sensibilidad del sensor de lluvia y de luz

La sensibilidad del sensor de lluvia y de luz puede ajustarse manualmente con el mando → **fig. 108** **1** situado en la palanca del limpiacristales → **▲**.

- Moviendo el mando hacia la derecha: nivel de sensibilidad alto.
- Moviendo el mando hacia la izquierda: nivel de sensibilidad bajo.

⚠ ADVERTENCIA

El sensor de lluvia y de luz no siempre puede detectar las precipitaciones con la suficiente precisión y conectar el limpiacristales convenientemente.

- En caso necesario, conecte el limpiacristales oportunamente de forma manual cuando el agua sobre el parabrisas dificulte la visibilidad.

i Algunos ajustes se pueden guardar en las cuentas de usuario de la función de personalización y cambian automáticamente al cambiar de cuenta de usuario → **pág. 47**.

Problemas y soluciones

🚗 Nivel del líquido lavacristales demasiado bajo

El testigo de control se enciende en amarillo.

Llene el depósito del líquido lavacristales en la próxima oportunidad que se le presente → **pág. 316**.

🔧 Avería en el sensor de lluvia y de luz

El limpiacristales no se conecta automáticamente en caso de lluvia aunque el sensor de lluvia y de luz está activado.

El testigo de control se enciende en amarillo.

- Desconecte el encendido y vuelva a conectarlo.
- Si la avería continúa, acuda a un taller especializado.

🚗 Avería en el limpiacristales

El limpiacristales no funciona.

El testigo de control se enciende en amarillo. ▶



- Desconecte el encendido y vuelva a conectarlo.
- Si la avería continúa, acuda a un taller especializado.

Funcionamiento anómalo del sensor de lluvia y de luz

Algunos ejemplos de posibles causas de anomalías e interpretaciones falsas *en la zona de la superficie de referencia* → pág. 7 del sensor de lluvia y de luz:

- **Escobillas limpiacristales en mal estado:** La presencia de una película o de franjas de agua debido al mal estado de las escobillas puede provocar que se prolongue el funcionamiento del limpiaparabrisas, que los intervalos de barrido se acorten considerablemente o que el barrido pase a ser rápido y continuado.
- **Insectos:** El impacto de mosquitos sobre el parabrisas puede provocar la puesta en funcionamiento del limpiaparabrisas.
- **Rastros de sal:** En invierno puede que el limpiaparabrisas funcione más tiempo de lo normal por la presencia de rastros de sal sobre el parabrisas casi seco.
- **Suciedad:** La presencia de polvo seco, cera, películas protectoras (efecto loto), restos de detergente (de la instalación de lavado automático), etc., sobre el parabrisas puede provocar que el sensor de lluvia y de luz reaccione de manera menos sensible, más tarde, más lentamente o que no reaccione en absoluto. Limpie con regularidad la superficie de referencia del sensor de lluvia y de luz y compruebe que las escobillas limpiacristales no estén dañadas → pág. 365.
- **Fisura en el parabrisas:** El impacto de una piedra hace que el limpiaparabrisas efectúe un ciclo de barrido si el sensor de lluvia y de luz está activado. Después, el sensor detecta que se han reducido las superficies de referencia y se adapta. Según el tamaño del impacto, el comportamiento de activación del sensor puede cambiar.

Para retirar restos de cera o de abrillantadores se recomienda utilizar un producto limpiacristales que contenga alcohol.

 Si el limpiacristales encuentra algún obstáculo en el cristal, intentará barrerlo. Si el obstáculo continúa bloqueando el funcionamiento del limpiacristales, este se detendrá. Retire el obstáculo y conecte el limpiacristales de nuevo. 

Espejos retrovisores

Introducción al tema

A través de los retrovisores exteriores y del retrovisor interior, el conductor puede observar los vehículos que circulan por detrás y adaptar su comportamiento al volante a los mismos.

Para una conducción segura es importante que el conductor ajuste correctamente los retrovisores exteriores y el retrovisor interior antes de emprender la marcha → .

Al mirar por los retrovisores exteriores y el retrovisor interior, no es posible ver toda la zona lateral y trasera del vehículo. Estas zonas que quedan fuera del campo visual se llaman ángulo muerto. En el ángulo muerto pueden encontrarse otros usuarios de la vía y objetos.

ADVERTENCIA

Ajustar los retrovisores exteriores y el retrovisor interior durante la marcha puede distraer al conductor. Esto puede provocar accidentes y que se produzcan lesiones graves.

- Ajuste los retrovisores exteriores y el retrovisor interior únicamente cuando el vehículo esté detenido.
- Al aparcar, cambiar de carril, adelantar o girar, observe siempre atentamente el entorno, pues también en el ángulo muerto podrían encontrarse otros usuarios de la vía u objetos.
- Asegúrese siempre de que los retrovisores estén ajustados correctamente y de que la visibilidad hacia atrás no se vea reducida por hielo, nieve, empañamiento o algún objeto.

ADVERTENCIA

Si no se calcula con precisión la distancia a la que se encuentran los vehículos que circulan por detrás, se pueden producir accidentes y lesiones graves. 

- Los espejos curvos (convexos o esféricos) aumentan el campo visual y los objetos se ven en ellos más pequeños y más lejanos.
- Los espejos curvos no permiten calcular con precisión la distancia a la que se encuentran los vehículos que circulan por detrás, por lo que su uso a la hora de cambiar de carril podría provocar accidentes y lesiones graves.
- Siempre que sea posible, utilice el retrovisor interior para calcular exactamente la distancia respecto a los vehículos que circulen por detrás o a otros objetos.
- Asegúrese siempre de tener suficiente visibilidad hacia atrás.

⚠ ADVERTENCIA

Los espejos retrovisores antideslumbrantes automáticos contienen un líquido electrolítico que podría salirse en caso de romperse el espejo.

- Si se sale, el líquido electrolítico puede irritar la piel, los ojos y los órganos respiratorios, especialmente en el caso de personas con asma o enfermedades similares. Inhale inmediatamente suficiente aire fresco y salga del vehículo o, si esto no fuera posible, abra todas las ventanillas y puertas.
- Si el líquido electrolítico entrara en contacto con los ojos o la piel, enjuague inmediatamente la zona afectada con abundante agua durante 15 minutos como mínimo y acuda a un médico.
- Si el líquido entrara en contacto con calzado o prendas de vestir, enjuague estos inmediatamente con abundante agua durante 15 minutos como mínimo. Antes de volver a utilizar el calzado o la prenda en cuestión, límpielos a fondo.
- Si ingiriera el líquido electrolítico, enjuáguese la boca inmediatamente con abundante agua durante 15 minutos como mínimo. No provoque el vómito mientras no lo aconseje un médico. Busque inmediatamente asistencia médica.

ⓘ AVISO

En caso de rotura de un espejo retrovisor antideslumbrante automático podría salir líquido electrolítico. Este líquido ataca las superficies de plástico. Por ello, límpielo lo antes posible con una esponja húmeda, por ejemplo.

Retrovisor interior

📖 Tenga en cuenta ⚠ y ⓘ, al principio de este capítulo, en la página 135.

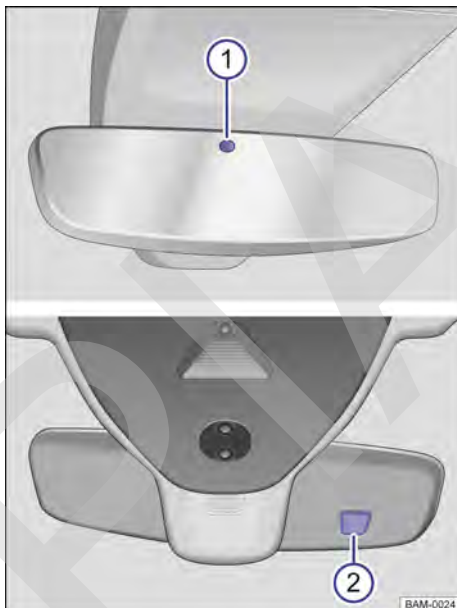

Fig. 109 En el parabrisas: retrovisor interior antideslumbrante automático.

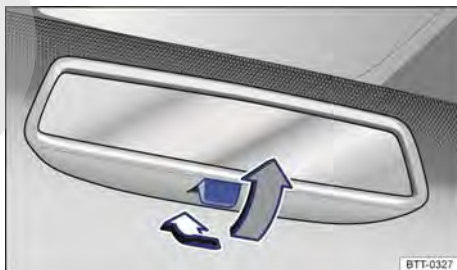

Fig. 110 En el parabrisas: retrovisor interior antideslumbrante manual.

Retrovisor interior antideslumbrante automático

Con el encendido conectado, los sensores miden la incidencia de la luz por detrás → fig. 109 ① y por delante ②.

◀ En función de los valores medidos, el retrovisor interior se oscurece automáticamente. ▶

Cuando la incidencia de la luz en los sensores se ve obstaculizada o interrumpida, p. ej., por una cortinilla parasol o por objetos que cuelguen, el retrovisor interior antideslumbrante automático no funciona o no lo hace correctamente. Asimismo, la utilización de dispositivos de navegación portátiles fijados en el parabrisas o cerca del retrovisor interior antideslumbrante automático puede afectar negativamente al funcionamiento de los sensores → ▲.

La función antideslumbrante automática se desactiva en algunas situaciones, p. ej., cuando se engrana la marcha atrás.

Retrovisor interior antideslumbrante manual

- Posición básica: la palanca situada en el borde inferior del retrovisor apunta hacia delante, hacia el parabrisas.
- Para oscurecer el retrovisor, tire de la palanca hacia atrás → fig. 110.

⚠ ADVERTENCIA

La luz de la pantalla de los dispositivos de navegación portátiles puede provocar fallos en el funcionamiento del retrovisor interior antideslumbrante automático y provocar un accidente y lesiones graves.

- El funcionamiento anómalo de la función antideslumbrante automática puede ocasionar que no sea posible utilizar el retrovisor interior para calcular exactamente la distancia respecto a los vehículos que circulen por detrás o a otros objetos.

Retrovisores exteriores

📖 Tenga en cuenta ▲ y Ⓞ, al principio de este capítulo, en la página 135.



Fig. 111 En la puerta del conductor: mando giratorio de los retrovisores exteriores.

- Conecte el encendido.
- Gire el mando situado en la puerta del conductor hasta el símbolo deseado → fig. 111.
- Bascule convenientemente el mando en la dirección de las flechas para ajustar el retrovisor exterior hacia delante, hacia atrás, hacia la derecha o hacia la izquierda.



Los retrovisores exteriores se pliegan eléctricamente hacia el vehículo → ▲.



La calefacción de los retrovisores exteriores se conecta. La calefacción solo funciona cuando la temperatura ambiente es inferior a +20 °C (+68 °F) y al principio lo hace a máxima potencia. Al cabo de aprox. 2 minutos, calienta en función de la temperatura ambiente.

L
R
O

Ajuste del retrovisor exterior izquierdo

Ajuste del retrovisor exterior derecho

Posición cero. El retrovisor exterior no se puede ajustar y todas las funciones están desactivadas. ▶

Activar las funciones de los retrovisores exteriores

Las siguientes funciones de los retrovisores exteriores se tienen que activar una vez en el menú (Ajustes del vehículo) del sistema de infotainment → pág. 39:

- Active en el menú visualizado la función correspondiente de los retrovisores exteriores.

Ajuste sincronizado de los retrovisores

El ajuste sincronizado de los retrovisores ajusta simultáneamente el retrovisor exterior derecho cuando se ajusta el izquierdo.

- Gire el mando a la posición **L**.
- Ajuste el retrovisor exterior izquierdo. El retrovisor derecho se ajustará simultáneamente (de forma sincronizada).
- En caso necesario, corrija los ajustes del retrovisor derecho: gire el mando a la posición **R** y ajuste el retrovisor exterior derecho.

Plegar los retrovisores exteriores después de aparcarse

Cuando se bloquea o desbloquea el vehículo desde fuera, los retrovisores exteriores se pliegan o despliegan automáticamente. Para ello, el mando giratorio se tiene que encontrar en la posición , **L**, **R** o **0**.

Si el mando giratorio de los retrovisores exteriores eléctricos se encuentra en la posición , los retrovisores exteriores permanecerán plegados.

Guardar y activar el ajuste del retrovisor exterior del acompañante para marcha atrás

- Seleccione una llave válida del vehículo a la que desee asignar el ajuste.
- Desbloquee el vehículo con esa llave.
- Conecte el freno de estacionamiento electrónico.
- Conecte el encendido.
- Ponga el cambio en la posición neutral.
- Engrane la marcha atrás.
- Ajuste el retrovisor exterior del acompañante de manera que, p. ej., pueda ver bien el bordillo de la acera.
- La posición ajustada para el retrovisor se guarda automáticamente y se asigna a la llave.

Activar los ajustes del retrovisor exterior del acompañante para marcha atrás:

- Gire el mando de los retrovisores exteriores a la posición **R**.
- Engrane la marcha atrás con el encendido conectado. El retrovisor exterior derecho se situará en la posición guardada.

El retrovisor exterior del acompañante abandona la posición guardada para la marcha atrás cuando el vehículo avanza a más de 15 km/h (9 mph) aprox. o si se gira el mando de la posición **R** a otra.

ADVERTENCIA

Si no se presta la debida atención al plegar o desplegar los retrovisores exteriores, podrían producirse lesiones.

- Pliegue o despliegue los retrovisores exteriores únicamente cuando no haya ningún obstáculo en la zona del recorrido de los mismos.
- Cuando mueva los retrovisores exteriores, tenga cuidado para no introducir los dedos entre el retrovisor exterior y su base.

AVISO

- Pliegue los retrovisores exteriores siempre que utilice una instalación de lavado automático.
 - No pliegue ni despliegue los retrovisores exteriores plegables eléctricamente con la mano, pues de lo contrario se podría dañar el accionamiento eléctrico de los mismos.
-  No deje encendida la calefacción de los retrovisores exteriores más que el tiempo necesario. De lo contrario ocasiona un consumo de combustible innecesario.

 En caso de avería, los retrovisores exteriores eléctricos se pueden ajustar mecánicamente presionando con la mano en el borde del espejo.

 Algunos ajustes se pueden guardar en las cuentas de usuario de la función de personalización y cambian automáticamente al cambiar de cuenta de usuario → pág. 47.



Equipamiento para protegerse del sol

Parasoles

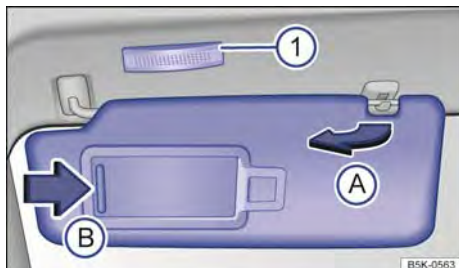

Fig. 112 En el revestimiento interior de la parte delantera del techo: parasol.

Posibilidades de ajuste de los parasoles del conductor y del acompañante:

- Se pueden bajar hacia el parabrisas.
- Se pueden extraer del soporte y girar hacia las puertas → fig. 112 (A).

Espejo de cortesía con luz

En la parte posterior del parasol hay un espejo de cortesía provisto de una tapa. Al desplazar la tapa → fig. 112 (B), se enciende una luz → fig. 112 (1).

⚠ ADVERTENCIA

El uso de parasoles y cortinillas parasol puede reducir la visibilidad.

- Vuelva a fijar los parasoles y las cortinillas parasol siempre en sus soportes cuando ya no los necesite.

i Bajo determinadas circunstancias, la luz situada encima del parasol se apaga automáticamente transcurridos unos minutos. De este modo se evita que se descargue la batería de 12 voltios.

Abrir y cerrar la cortinilla parasol del techo de cristal

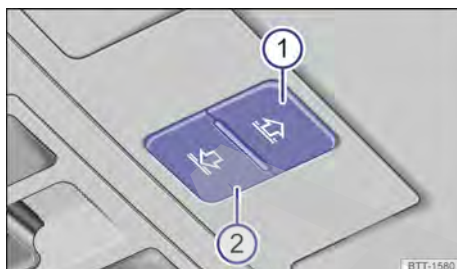

Fig. 113 En el revestimiento interior del techo: teclas para manejar la cortinilla parasol.

La cortinilla parasol eléctrica funciona con el encendido conectado.

Cuando el techo de cristal está en la posición deflectora hasta el tope, la cortinilla parasol se sitúa automáticamente en una posición de ventilación. La cortinilla permanece en esta posición también tras cerrar el techo de cristal.

Abrir y cerrar la cortinilla parasol

Las teclas → fig. 113 (1) y (2) tienen dos niveles. Pulsando las teclas hasta el primer nivel se puede abrir o cerrar la cortinilla parasol total o parcialmente.

Pulsando brevemente las teclas hasta el segundo nivel, la cortinilla parasol se desplaza automáticamente a la posición final correspondiente. Pulsando de nuevo la tecla se detiene la función automática.

- **Abrir la cortinilla parasol:** Pulse la tecla (1) hasta el primer nivel. Función automática: Pulse la tecla (1) brevemente hasta el segundo nivel.
- **Cerrar la cortinilla parasol:** Pulse la tecla (2) hasta el primer nivel. Función automática: Pulse la tecla (2) brevemente hasta el segundo nivel.
- **Detener la función automática durante la apertura o el cierre:** Pulse de nuevo la tecla (1) o (2).

Una vez desconectado el encendido, todavía se podrá abrir o cerrar la cortinilla parasol durante algunos minutos siempre y cuando no se abra la puerta del conductor ni la del acompañante.

Función antiaprisionamiento de la cortinilla parasol

La función antiaprisionamiento puede reducir el peligro de que se produzcan magulladuras al cerrar la cortinilla parasol → . Si la cortinilla parasol encuentra resistencia o algún obstáculo al cerrarse, se volverá a abrir inmediatamente.

- Compruebe por qué no se ha cerrado la cortinilla.
- Intente cerrar la cortinilla de nuevo.
- Si la cortinilla siguiera sin poder cerrarse debido a algún obstáculo o resistencia, se volverá a abrir inmediatamente. Una vez abierta se puede cerrar por un breve espacio de tiempo sin la función antiaprisionamiento.
- Si la cortinilla sigue sin poder cerrarse, ciérrela sin la función antiaprisionamiento.

Cerrar la cortinilla parasol sin la función antiaprisionamiento

- Antes de que transcurran aprox. 5 segundos desde la activación de la función antiaprisionamiento, pulse la tecla → [fig. 113](#)  hasta que la cortinilla se haya cerrado completamente.
- ¡La cortinilla se cierra sin que intervenga la función antiaprisionamiento!
- Si la cortinilla sigue sin poder cerrarse, acuda a un taller especializado.

ADVERTENCIA

Si se cierra la cortinilla parasol sin la función antiaprisionamiento, se pueden producir lesiones graves.

- Cierre la cortinilla siempre con precaución.
- No permita que permanezca nadie en la zona del recorrido de la cortinilla, especialmente cuando se cierre sin la función antiaprisionamiento.
- La función antiaprisionamiento no impide que los dedos u otras partes del cuerpo puedan ser oprimidos contra el marco del techo y se produzcan lesiones.

 Cuando el techo de cristal está abierto, la cortinilla parasol eléctrica solo se puede cerrar hasta el borde delantero del techo de cristal. ◀

Calefacción y climatizador

Calefactar, ventilar y refrigerar

Introducción al tema

En el vehículo puede ir montado uno de los siguientes sistemas:

El **sistema de calefacción y ventilación** calienta y ventila el habitáculo. El sistema de calefacción y ventilación no puede refrigerar.

El **climatizador manual** y el **Climatronic** refrigeran y deshumedecen el aire. Su rendimiento óptimo se consigue con las ventanillas y el techo de cristal cerrados. En caso de mucha acumulación de calor en el habitáculo, ventilar este puede acelerar el proceso de refrigeración.

Indicación de las funciones activadas

Los diodos luminosos (LED) que se encienden en los mandos giratorios y en las teclas indican que la función correspondiente está activada.

ADVERTENCIA

Cuando la visibilidad a través de los cristales es mala, aumenta el riesgo de que se produzcan colisiones y accidentes, que pueden ocasionar lesiones graves.

- Para tener buena visibilidad, mantenga todos los cristales sin hielo, sin nieve y desempañados.
- Ajuste la calefacción, el climatizador y la luneta térmica de forma que los cristales no se empañen.
- Emprenda la marcha únicamente cuando disponga de buena visibilidad a través de los cristales.
- No utilice la recirculación de aire durante mucho tiempo. Con la refrigeración desconectada y la recirculación de aire conectada, los cristales pueden empañarse muy rápidamente, lo que dificulta seriamente la visibilidad.
- Desconecte la recirculación de aire cuando no la necesite. ▶

⚠ ADVERTENCIA

El aire viciado puede provocar rápidamente la fatiga del conductor y reducir su capacidad de concentración, lo que podría provocar colisiones, accidentes y lesiones graves.

- No desconecte nunca el ventilador durante mucho tiempo ni utilice nunca la recirculación de aire durante mucho tiempo, ya que mientras tanto no entra aire del exterior en el habitáculo.

ⓘ AVISO

No coloque alimentos, medicamentos u otros objetos sensibles al frío o al calor delante de los difusores de aire. El aire que sale de los difusores puede dañar o dejar inservibles alimentos, medicamentos u objetos sensibles al calor o al frío.

ⓘ AVISO

Si el climatizador no funciona, desconéctelo inmediatamente y solicite a un taller especializado una revisión del mismo. De este modo se pueden evitar otros posibles daños.

- ⓘ Algunos ajustes se pueden guardar en las cuentas de usuario de la función de personalización y se modifican al cambiar de cuenta de usuario → pág. 47.

Mandos delanteros

No válido en México ni en Brasil

📖 Tenga en cuenta ⚠ y ⓘ, al principio de este capítulo, en la página 140.



Fig. 114 En la parte superior de la consola central: mandos del climatizador manual.



Fig. 115 En la parte superior de la consola central: mandos del Climatronic.

Algunas funciones y teclas solo están disponibles en función del equipamiento y dependen del tipo de sistema que vaya montado. ▶

Desconectar

- Gire el regulador central completamente hacia la izquierda.
- Pulse el botón de función  del sistema de infotainment → pág. 143.

MENU – Sistema de infotainment

- Pulse la tecla  para acceder a los ajustes de climatización del Climatronic en el sistema de infotainment → pág. 143.

SYNC – Sincronizar los ajustes de temperatura

- Pulse la tecla  para seleccionar los ajustes de temperatura del lado del conductor para el lado del acompañante.

AUTO – Modo automático



El modo automático se encarga de mantener una temperatura constante en el habitáculo. La temperatura, la cantidad y la distribución del aire se regulan automáticamente. El modo automático se desconecta cuando se modifica manualmente la ventilación.

A/C – Modo de refrigeración

- Pulse la tecla  para conectar y desconectar el modo de refrigeración.

En el modo de refrigeración se deshumedece el aire.

MAX/A/C – Máxima potencia frigorífica



- *Climatizador manual:* Gire el mando izquierdo a la posición MAX/A/C → fig. 114. La recirculación de aire se conecta automáticamente.
- *Climatronic:* Pulse la tecla  → fig. 115. La recirculación de aire se conecta automáticamente y se ajusta automáticamente la posición  para la distribución del aire.

/ – Temperatura

- *Climatizador manual:* Gire el mando izquierdo → fig. 114.
- *Climatronic:* Gire los mandos exteriores → fig. 115 para ajustar la temperatura para el lado del conductor y el del acompañante.

Las pantallas situadas encima de los mandos giratorios exteriores del Climatronic muestran la temperatura ajustada.

– Calefacción de los asientos y del volante

- Pulse la tecla  o  para conectar o desconectar la calefacción del asiento en cuestión → pág. 145.

Para manejar la calefacción del asiento y la del volante simultáneamente con la tecla , vincule ambas funciones en el menú de climatización del sistema de infotainment → pág. 146.

– Tecla de calefacción inmediata de la calefacción independiente

- Pulse la tecla  para conectar y desconectar la calefacción independiente con el encendido desconectado → pág. 148.

Cuando el encendido está conectado, la calefacción independiente funciona como medida calefactora adicional.

REST – Calor residual

Con el motor caliente y el encendido desconectado se aprovecha el calor residual del motor para mantener caliente el habitáculo. La función se desconecta transcurridos 30 minutos o cuando el estado de carga de la batería de 12 voltios está bajo.

– Ventilador

- Gire el mando central.

En el modo automático del Climatronic, la velocidad del ventilador no se muestra en el mando.

– Recirculación de aire

Con la recirculación de aire conectada no entra aire del exterior en el habitáculo → pág. 144.

- Pulse la tecla .

Distribución del aire

 – Distribución del aire hacia la parte superior del cuerpo a través de los difusores de aire del tablero de instrumentos

 – Distribución del aire hacia la zona reposapiés

 – Distribución del aire hacia la parte superior del cuerpo y la zona reposapiés

 – Distribución del aire hacia el parabrisas y la zona reposapiés

 – Distribución del aire hacia el parabrisas ▶

MAX | – Función de desescarchado/desempañado

La función de desescarchado/desempañado desempaña el parabrisas y elimina el hielo del mismo.

- *Climatizador manual*: Gire el regulador derecho a la posición → **fig. 114**.
- *Climatronic*: Pulse la tecla **MAX** → **fig. 115**.

Climatizador manual: Cuando se activa la función de desescarchado/desempañado, la recirculación de aire se desconecta y el compresor de climatización de la refrigeración se conecta para deshumedecer el aire. Con esta función activada no es posible conectar la recirculación de aire ni desconectar el compresor de climatización¹⁾.

Climatronic: Se deshumedece el aire y aumenta la velocidad del ventilador.

– Parabrisas térmico

- Pulse la tecla **MENU**.
- Pulse el botón de función **☰** del menú de climatización para conectar y desconectar el parabrisas térmico con el motor en marcha → **pág. 147**.

Manejar el Climatronic a través del sistema de infotainment

Tenga en cuenta y , al principio de este capítulo, en la **página 140**.

Abrir el menú Climatizador

- Pulse la tecla **MENU** del panel de mandos.

Visualización de los ajustes de climatización

La zona superior de la pantalla muestra ajustes de climatización actuales.

Los estados de funcionamiento del climatizador se representan con colores:

- Azul: refrigerar
- Rojo: calefactar

Realizar ajustes

OFF – Conectar y desconectar el Climatronic.

SYNC – Selección de los ajustes de temperatura del lado del conductor para todas las plazas.

El parabrisas térmico se desconecta automáticamente transcurridos algunos minutos.

☰ – Luneta térmica

- Pulse la tecla **☰** para conectar y desconectar la luneta térmica con el motor en marcha.

La luneta térmica se desconecta automáticamente transcurridos 10 minutos como máximo.

! AVISO

Para evitar daños en la luneta térmica, no pegue adhesivos sobre los filamentos eléctricos del lado interior de la misma.

Air Care – Conectar y desconectar Air Care → **pág. 148**.

REAR – Bloquear los reguladores de temperatura traseros → **pág. 144**.

☰ – Abrir el menú de la calefacción independientemente → **pág. 148**.

☰ – Conectar y desconectar el parabrisas térmico → **pág. 147**.

☰ – Conectar y desconectar la calefacción del volante → **pág. 146**.

☰ – Conectar y desconectar la calefacción de los asientos → **pág. 145**.

⚙️ – Submenú para ajustes generales

Recirculación de aire automática – Conectar y desconectar el modo automático de recirculación de aire → **pág. 144**.

Calefactor adicional automático – Permitir o impedir medidas de calefacción adicionales → **pág. 278**.

Parabrisas térmico automático – Conectar y desconectar el parabrisas térmico automático → **pág. 147**.

¹⁾ En función del país es posible desconectar el compresor de climatización.

Combinar calefacción de asiento y volante – Conectar la calefacción del volante con la tecla de la calefacción del asiento y ajustar el nivel de temperatura → pág. 146.

☉ – Submenú para ajustes de climatización

☼ – Ajustar la velocidad del ventilador.

A/C – Conectar y desconectar la refrigeración.

☼ – Distribución del aire hacia la parte superior del cuerpo a través de los difusores de aire del tablero de instrumentos

☼ – Distribución del aire hacia la zona reposapiés

☼ – Distribución del aire hacia el parabrisas

☼ – Conectar y desconectar la recirculación de aire

Preajustes – **Submenú para realizar preajustes**

AUTO – Conectar el modo automático.

MAX A/C – Conectar y desconectar la máxima potencia frigorífica.

MAX ☼ – Activar y desactivar la función de desescarchado/desempañado.

Manuell – Indicación de la regulación manual de la refrigeración

Perfiles de climatización

Perfil climatiz. – Ajustar la velocidad del ventilador en el modo **AUTO**.

Mandos traseros

📖 **Tenga en cuenta** ⚠ y ⌚, al principio de este capítulo, en la página 140.

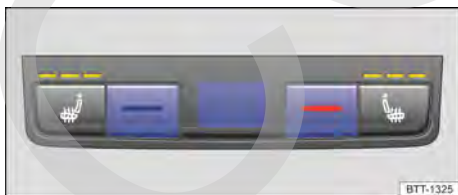

Fig. 116 En la parte trasera de la consola central: mandos para las plazas traseras.

Temperatura

– Pulse las teclas **■** y **■** → fig. 116 para ajustar la temperatura.

Ajustar la temperatura en el sistema de infotainment

- Pulse la tecla **MENU** del panel de mandos.
- Pulse el botón de función para la temperatura de las plazas traseras.
- Pulse los botones de función **■** y **■** para ajustar la temperatura.

En la pantalla se muestra la temperatura ajustada.

☼ – Calefacción de los asientos

Pulse la tecla **☼** o **☼** para conectar o desconectar la calefacción del asiento en cuestión → pág. 145.

i Cuando el botón de función **BEAR** está activado en el sistema de infotainment, los mandos traseros no funcionan. <

Recirculación de aire

📖 **Tenga en cuenta** ⚠ y ⌚, al principio de este capítulo, en la página 140.

Con la recirculación de aire conectada no entra aire del exterior en el habitáculo.

Modo manual de recirculación de aire

- Pulse la tecla **☼** del panel de mandos para conectar o desconectar el modo manual de recirculación de aire.

Modo automático de recirculación de aire del Climatronic

Con el modo automático de recirculación de aire conectado entra aire del exterior en el habitáculo. Cuando el sistema detecta una concentración elevada de sustancias contaminantes en el aire exterior, la recirculación de aire se conecta automáticamente. La recirculación se desconecta automáticamente en cuanto el contenido de sustancias nocivas vuelve a los niveles normales. El sistema no puede detectar olores desagradables.



- Pulse la tecla **MENU** del panel de mandos.
- Pulse el botón de función **☼**.
- Pulse el botón de función **Recirculación de aire automática**. ▶

Recirculación de aire con Air Care Climatronic

El vehículo va equipado con un filtro de partículas alergénicas. Cuando la función Air Care está activada → pág. 148, la recirculación de aire del climatizador se maximiza tanto como lo permite el riesgo de que se empañen los cristales en función de la humedad del habitáculo y de la temperatura exterior. La recirculación de aire se regula de forma automática y tiene lugar una adaptación continua para evitar cansancio en los ocupantes del vehículo.

Casos en los que la recirculación de aire se desconecta automáticamente

La recirculación de aire se desconecta automáticamente en las siguientes situaciones → ⚠:

- Si se pulsa la tecla  del panel de mandos del Climatronic.
- Si se gira el regulador de la distribución del aire del climatizador manual a la posición .
- Cuando un sensor detecta que los cristales del vehículo pueden empañarse.

⚠ ADVERTENCIA

El aire viciado puede provocar rápidamente la fatiga del conductor y reducir su capacidad de concentración, lo que podría provocar colisiones, accidentes y lesiones graves.

- No utilice nunca la recirculación de aire durante mucho tiempo, ya que mientras tanto no entra aire del exterior en el habitáculo.
- Con la refrigeración desconectada y la recirculación de aire conectada, los cristales pueden empañarse muy rápidamente, lo que dificulta seriamente la visibilidad.
- Desconecte la recirculación de aire cuando no la necesite.

! AVISO

En los vehículos con climatizador, no fume cuando la recirculación de aire esté conectada. El humo puede depositarse en el evaporador de la refrigeración, así como en el filtro de polvo y polen con carbón activo, y producir olores desagradables de forma permanente.

Climatronic

Mientras la marcha atrás está engranada o durante el barrido automático del limpiavacristales, la recirculación de aire se conecta para que no penetren olores en el habitáculo.







 Cuando la temperatura exterior sea muy alta, conectar brevemente el modo manual de la recirculación de aire contribuye a que el habitáculo se enfríe más rápidamente. <

Calefacción de los asientos

 Tenga en cuenta ⚠ y !, al principio de este capítulo, en la página 140.

Con el encendido conectado, la banqueta y el respaldo de los asientos pueden calentarse eléctricamente.

Manejar la calefacción de los asientos

- Pulse la tecla  o  del panel de mandos para conectar la calefacción del asiento a la máxima potencia.
- Pulse la tecla  o  repetidamente hasta ajustar el nivel deseado.
- Para desconectar la calefacción del asiento, pulse la tecla  o  repetidamente hasta que no quede encendido ningún LED.

Si se vuelve a conectar el encendido en los siguientes 10 minutos aprox., la calefacción del asiento del conductor se conecta automáticamente en el nivel ajustado por última vez.

Casos en los que no se debería conectar la calefacción de los asientos

Si se cumple alguna de las siguientes condiciones, no conecte la calefacción del asiento:

- El asiento no está ocupado.
- El asiento va revestido con una funda.
- Sobre el asiento va montado un asiento para niños.
- La banqueta del asiento está húmeda o mojada.
- La temperatura exterior o la del habitáculo es superior a +25 °C (77 °F).

⚠ ADVERTENCIA

Aquellas personas cuya percepción del dolor o de la temperatura se halle afectada total o parcialmente por la toma de medicamentos o por algún tipo de parálisis o enfermedad crónica (p. ej., la diabetes) podrían sufrir quemaduras en la espalda, las nalgas o las piernas al hacer uso de la calefacción de los asientos. Estas quemaduras podrían tardar mucho tiempo en ▶

curarse o no llegar a curarse nunca completamente. Si tiene dudas sobre su estado de salud, acuda a un médico.

- No utilice nunca la calefacción de los asientos si tiene limitada la percepción del dolor o de la temperatura.

ADVERTENCIA

Si se empapara el tapizado, la calefacción del asiento podría dejar de funcionar correctamente y podría aumentar el riesgo de que se produzcan quemaduras.

- Antes de utilizar la calefacción del asiento, asegúrese de que la banqueta esté seca.
- Evite sentarse en el asiento con la ropa húmeda o mojada.
- No deposite objetos ni prendas de vestir húmedos o mojados encima del asiento.
- No derrame líquidos sobre el asiento.

AVISO

- Para no dañar los elementos calefactores, evite ponerse de rodillas en los asientos o someter la banqueta y el respaldo a cargas excesivas concentradas en un solo punto.
- Si se derraman líquidos, se dejan objetos punzantes o se colocan materiales aislantes (como puede ser una funda o un asiento para niños) en los asientos, puede que la calefacción de los mismos se estropee.
- Si notara algún olor, desconecte la calefacción del asiento inmediatamente y encargue su revisión a un taller especializado.

 Para ahorrar combustible, deje conectada la calefacción de los asientos solo el tiempo necesario.



Calefacción del volante

No válido en México



 Tenga en cuenta  y , al principio de este capítulo, en la página 140.

La calefacción del volante funciona con el motor en marcha.

Conectar y desconectar la calefacción del volante en el sistema de infotainment

- *Climatizador manual:* Pulse la tecla **MENU** del sistema de infotainment y los botones de función **Vehículo** y .
- *Climatronic:* Pulse la tecla **MENU** del panel de mandos.
- Pulse el botón de función  para conectar o desconectar la calefacción del volante.

Conectar y desconectar la calefacción del volante junto con la calefacción del asiento (solo con Climatronic)

- Pulse la tecla **MENU** del panel de mandos.
- Pulse el botón de función .
- Pulse el botón de función **Combinar calefacción de asiento y volante** para vincular la calefacción del volante con la calefacción del asiento.
- Pulse la tecla  para conectar y desconectar la calefacción del volante junto con la del asiento.

Ajustar el nivel de temperatura (solo en caso de Climatronic)

- Pulse la tecla **MENU** del panel de mandos.
- Pulse el botón de función .
- Pulse el botón de función **Intensidad** para seleccionar el nivel de temperatura.

Hay disponibles tres niveles de temperatura. Al desconectar el encendido, el nivel ajustado permanece guardado. El nivel de temperatura de la calefacción del volante no depende del nivel de temperatura de la calefacción del asiento.

Condiciones que provocan la desconexión automática

La calefacción del volante se desconecta automáticamente si se cumple **alguna** de las siguientes condiciones:

- Se desconecta la calefacción del asiento del conductor (si está activa la opción **Combinar calefacción de asiento y volante**).
- El consumo eléctrico es demasiado alto.
- Hay una avería en el sistema de calefacción del volante.

Parabrisas térmico

No válido en México

📖 Tenga en cuenta ⚠ y ⓘ, al principio de este capítulo, en la página 140.

El parabrisas térmico solo funciona con el motor en marcha.

Parabrisas térmico manual

- *Climatizador manual:* Pulse la tecla **MENU** del sistema de infotainment y los botones de función **(Vehículo)** y **(Ajustes)**.
- *Climatronic:* Pulse la tecla **MENU** del panel de mandos.
- Pulse el botón de función **(☞)** para conectar o desconectar el parabrisas térmico.

El parabrisas térmico se desconecta automáticamente en función de la temperatura exterior, aunque como muy tarde transcurridos 8 minutos.

Parabrisas térmico automático

El parabrisas térmico se conecta automáticamente si se detecta que podría empañarse algún cristal.

- Pulse la tecla **MENU** del panel de mandos.
- Pulse el botón de función **(☞)** del sistema de infotainment.
- Pulse el botón de función **(Parabrisas térmico automático)** para conectar o desconectar el parabrisas térmico automático.

El parabrisas térmico automático también está activo cuando el climatizador está desconectado.

Parabrisas térmico a través de la función de desescarchado/desempañado

El parabrisas térmico se conecta cuando la función de desescarchado/desempañado está activada y un sensor detecta que el parabrisas podría empañarse.

Condiciones que provocan la desconexión automática

El parabrisas térmico se desconecta si se cumple alguna de las siguientes condiciones:

- El consumo eléctrico es demasiado alto.
- Hay una avería en el sistema del climatizador.
- Ha transcurrido el tiempo establecido.

Consejos e instrucciones de uso

📖 Tenga en cuenta ⚠ y ⓘ, al principio de este capítulo, en la página 140.

Los siguientes consejos y las siguientes instrucciones de uso le ayudarán a utilizar los sistemas correctamente.

Motivos por los que la refrigeración se desconecta automáticamente o no se puede conectar

- El motor no está en marcha.
- El ventilador está desconectado.
- El fusible del climatizador está fundido.
- La temperatura ambiente es inferior a aprox. +3 °C (+38 °F).
- El compresor de climatización de la refrigeración se ha desconectado temporalmente debido a la temperatura excesiva del líquido refrigerante del motor.
- El vehículo presenta algún tipo de avería. Acuda a un taller especializado y encargue una revisión del climatizador.

Ajustes para optimizar la visibilidad

- Para mejorar el rendimiento calorífico y frigorífico y para evitar que se empañen los cristales, mantenga la entrada de aire situada delante del parabrisas libre de hielo, nieve u hojas → pág. 362.
- Para que el aire pueda circular por el habitáculo desde la parte delantera hacia la trasera, deje libres las ranuras de ventilación situadas en la parte trasera del maletero.
- Solo se alcanzará la máxima potencia calorífica posible y una eliminación del hielo de los cristales lo más rápida posible cuando el líquido refrigerante del motor haya alcanzado su temperatura de servicio.

Ajustes recomendados en caso de sistema de calefacción y ventilación o de climatizador manual

- Desconecte la recirculación de aire.
- Ajuste el nivel **1** o **2** del ventilador.
- Sitúe el regulador de temperatura en la posición intermedia.
- Abra todos los difusores de aire del tablero de instrumentos y oriéntelos.

- Gire el regulador de la distribución del aire a la posición deseada.
- **Climatizador manual:** Pulse la tecla **(A/C)** del panel de mandos para conectar la refrigeración.

Ajustes recomendados en caso de Climatronic

- Pulse la tecla **(AUTO)**.
- Ajuste la temperatura a +22 °C (+72 °F).
- Abra los difusores de aire del tablero de instrumentos y oriéntelos.

Air Care Climatronic

El filtro de partículas alergénicas del Air Care Climatronic puede reducir la entrada de sustancias contaminantes y de partículas alergénicas, entre otras.

Los filtros deberán cambiarse con regularidad para que no disminuya el rendimiento del climatizador. Si el vehículo se utiliza frecuentemente en zonas donde el aire exterior esté muy contaminado, hay que cambiar el filtro antes del siguiente servicio previsto.

- Pulse la tecla **(MENU)** del panel de mandos.
- Pulse el botón de función **(Air Care)**.
- Pulse el botón de función **(Activo)** para activar o desactivar la función Air Care.

Filtro de polvo y polen

El filtro de polvo y polen deberá cambiarse con regularidad para que no disminuya el rendimiento del climatizador manual. Si el vehículo se utiliza frecuentemente en zonas donde el aire exterior esté muy contaminado, hay que cambiar el filtro antes del siguiente servicio previsto.

Agua debajo del vehículo

Cuando la humedad exterior y la temperatura ambiente son elevadas, es posible que gotee **agua de condensación** del evaporador de la refrigeración y se forme un pequeño charco debajo del vehículo. ¡Esto es normal y no significa que haya una fuga!

Cuando la humedad exterior es elevada y la temperatura ambiente baja, es posible que se evapore **agua condensada** cuando la calefacción independiente → pág. 148 está en funcionamiento. En este caso, es posible que salga vapor de debajo del vehículo. Esto no significa que el vehículo tenga algún tipo de daño.

Calefacción y ventilación independientes

Introducción al tema

No válido en México ni en Brasil

Con la calefacción y la ventilación independientes se puede calefactar el habitáculo en invierno y ventilarlo en verano. También se puede desempañar el parabrisas y dejarlo libre de hielo y nieve (si se trata de una capa fina). La calefacción independiente funciona con combustible procedente del depósito del vehículo y se puede utilizar con el vehículo parado y el encendido desconectado. La ventilación independiente recibe energía eléctrica de la batería de 12 voltios.

Sistema de escape de la calefacción independiente

Los gases de escape de la calefacción independiente salen a través de un tubo de escape situado en los bajos del vehículo. No permita que el tubo de escape quede obstruido por nieve, barro u objeto alguno.

⚠ ADVERTENCIA

Los gases de escape de la calefacción independiente contienen, entre otras sustancias, monóxido de carbono, un gas tóxico, incoloro e inodoro. El monóxido de carbono puede causar la pérdida del conocimiento y la muerte.

- No conecte ni deje encendida nunca la calefacción independiente en recintos cerrados o que carezcan de ventilación.
- No programe nunca la calefacción independiente de modo que se encienda y funcione en un recinto cerrado o que carezca de ventilación.

⚠ ADVERTENCIA

Los componentes de la calefacción independiente se calientan extremadamente y podrían provocar un incendio.



- Estacione el vehículo de manera que ningún componente del sistema de escape entre en contacto con materiales fácilmente inflamables que puedan encontrarse debajo del vehículo, p. ej., hierba seca.

AVISO

No coloque alimentos, medicamentos u otros objetos sensibles al frío o al calor delante de los difusores de aire. El aire que sale de los difusores puede dañar o dejar inservibles alimentos, medicamentos u objetos sensibles al calor o al frío.

Conectar y desconectar la calefacción y ventilación independientes

No válido en México ni en Brasil

 **Tenga en cuenta  y , al principio de este capítulo, en la página 148.**

La calefacción independiente solo funciona con el encendido *desconectado*. Si durante el funcionamiento de la calefacción independiente se conecta el encendido, la calefacción sigue funcionando como medida calefactora adicional.

Conectar la calefacción independiente

La calefacción independiente se puede conectar de los siguientes modos:



- Pulse la tecla de calefacción inmediata  del panel de mandos → pág. 141.
- Pulse la tecla del mando a distancia por radiofrecuencia → pág. 151.
- Programe una hora de salida → pág. 150.

La calefacción independiente calienta el habitáculo hasta una temperatura de al menos 22°C.



Si la batería de 12 voltios tiene muy poca carga o el depósito de combustible está vacío, no es posible conectar la calefacción independiente.

Desconectar la calefacción independiente manualmente

La calefacción independiente se puede desconectar manualmente de los siguientes modos:

- Pulse la tecla de calefacción inmediata  del panel de mandos → pág. 141.
- Pulse la tecla del mando a distancia por radiofrecuencia → pág. 151.
- Pulse el botón de función  del sistema de infotainment → pág. 150.

◀ La calefacción se desconecta automáticamente

- Una vez llegada la hora de salida programada o una vez transcurrido el tiempo de funcionamiento programado → pág. 150.
- Cuando se enciende el testigo de control  o  (indicador del nivel de combustible) → pág. 33.
- Cuando la carga de la batería de 12 voltios desciende excesivamente → pág. 326.

Una vez desconectada, manual o automáticamente, la calefacción independiente seguirá funcionando por un breve espacio de tiempo para quemar el combustible que quede en el sistema.

 Con el vehículo detenido solo se puede activar el tiempo máximo de funcionamiento de la calefacción independiente tres veces seguidas como máximo.

 Cuando la calefacción independiente está conectada, se oyen ruidos causados por el funcionamiento de la misma.

 Si se utiliza la calefacción o la ventilación independientes varias veces durante un periodo de tiempo prolongado, la batería de 12 voltios se descarga. Para que la batería se vuelva a cargar, recorra de vez en cuando un trayecto lo suficientemente largo.

 Si el vehículo está estacionado en una pendiente descendente, puede que la indicación del nivel de combustible (cuando el nivel se encuentra justo por encima del nivel de reserva) no sea exacta y se limite el funcionamiento de la calefacción independiente.

 A temperaturas inferiores a +5 °C (+41 °F), la calefacción independiente puede conectarse automáticamente como medida calefactora ▶

adicional al poner el motor en marcha. Al cabo de un cierto tiempo se desconecta automáticamente.

Programar la calefacción y ventilación independientes

No válido en México ni en Brasil

📖 **Tenga en cuenta** ⚠️ y ⓘ, al principio de este capítulo, en la página 148.

Abrir el menú Calefacción independiente

La calefacción independiente se programa en el sistema de infotainment.

Climatizador manual

- Pulse la tecla **MENU** del sistema de infotainment.
- Pulse los botones de función **Vehículo** y **☺**.

Climatronic

- Pulse la tecla **MENU** del panel de mandos.
- Pulse el botón de función **☺**.

Cambiar entre los modos de funcionamiento

- Abra el menú **Calefacción independiente**.
- Pulse los botones de función **Calentar** o **Ventilar** para cambiar de modo de funcionamiento.

En caso de temperaturas altas, la ventilación independiente introduce aire fresco en el habitáculo evitando así la acumulación de calor.

Programar la calefacción independiente

Hay que activar la calefacción o la ventilación cada vez que se quiera utilizar. La hora de salida también se tiene que activar cada vez de nuevo.

- **Antes** de la programación, compruebe que la fecha y la hora estén ajustadas correctamente en el vehículo → pág. 39.
- Abra el menú **Calefacción independiente**.
- Pulse la tecla **Ajustar**.
- Seleccione una de las memorias para una **Hora de salida**.
- Pulse el botón de función **Activar**.

Climatizador manual: La hora de salida programada determina el momento en el que se deberá desconectar la calefacción o la ventilación independiente. El inicio del proceso de calefacción o de ventilación se determina en función del tiempo de funcionamiento programado.

Climatronic: En base a la hora de salida programada y en función de la temperatura exterior, el vehículo calcula automáticamente el momento de inicio del proceso de calefacción o ventilación para alcanzar la temperatura ajustada.

- Pulse el botón de función **Duración**, bajo **Ajustar**, para determinar el tiempo de funcionamiento de la calefacción independiente cuando se conecta con la tecla de calefacción inmediata **☺** o el mando a distancia por radiofrecuencia.

Comprobar la programación

Cuando está activada una hora de salida, tras desconectar el encendido se enciende el LED de la tecla de calefacción inmediata **☺**, en el panel de mandos del Climatronic, durante aprox. 10 segundos.

⚠️ ADVERTENCIA

No programe nunca la calefacción independiente de modo que se encienda y funcione en un recinto cerrado o que carezca de ventilación. Los gases de escape de la calefacción independiente contienen, entre otras sustancias, monóxido de carbono, un gas tóxico, incoloro e inodoro. El monóxido de carbono puede causar la pérdida del conocimiento y la muerte.

Mando a distancia por radiofrecuencia

No válido en México ni en Brasil

📖 Tenga en cuenta ⚠️ y ⓘ, al principio de este capítulo, en la página 148.



Fig. 117 Calefacción independiente: mando a distancia por radiofrecuencia (izq.) con compartimento para la batería (dcha.).

Conectar y desconectar la calefacción independiente con el mando a distancia por radiofrecuencia

– **Conectar:** Pulse la tecla → fig. 117.

Cuando el LED del mando a distancia por radiofrecuencia se enciende en verde, la calefacción independiente está conectada.

– **Desconectar:** Pulse la tecla → fig. 117.

Cuando el LED del mando a distancia por radiofrecuencia se enciende en rojo, la calefacción independiente está desconectada.

LED en el mando a distancia por radiofrecuencia

Cuando se pulsan las teclas, el LED → fig. 117 ⓘ indica distintos estados.

Se enciende

En verde La calefacción independiente está conectada.

En rojo La calefacción independiente está desconectada.

Parpadea irregularmente

En verde La calefacción independiente está bloqueada: El depósito del combustible está casi vacío, la tensión de la batería de 12 voltios está demasiado baja o hay algún tipo de avería. Reposte, circule durante un tiempo suficientemente largo para que se cargue la batería de 12 voltios o acuda a un taller especializado.

Parpadea con regularidad

En rojo o en verde No se ha recibido la señal de conexión o de desconexión. Reduzca la distancia al vehículo.

Se enciende o parpadea

En naranja La pila de botón del mando a distancia por radiofrecuencia está casi agotada. Cambie la pila de botón.

Radio de alcance

El radio de alcance máximo del mando a distancia por radiofrecuencia es de algunos cientos de metros con la pila de botón nueva.

- Mantenga una distancia de *por lo menos* 2 metros entre el mando a distancia por radiofrecuencia y el vehículo.
- Evite que haya obstáculos entre el mando y el vehículo.
- Mantenga el mando en vertical con la antena ⓘ hacia arriba.
- No cubra la antena.

En caso de condiciones meteorológicas adversas o si la pila de botón está casi agotada, se reduce el alcance del mando.

Cambiar la pila de botón del mando a distancia por radiofrecuencia

Si el testigo de control del mando a distancia no se enciende, habrá que sustituir la pila de botón del mando.

- Introduzca un objeto adecuado, p. ej., un destornillador, en el rebaje del lateral en el sentido de la flecha → fig. 117.
- Desprenda la tapa de la pila hacia arriba haciendo palanca con el objeto.
- Desplace un poco la tapa en el sentido de la flecha.
- Retire la tapa.
- Extraiga la pila de botón.

- Coloque una pila de botón nueva del mismo tipo teniendo en cuenta la polaridad.
- Coloque la tapa de la pila en la carcasa del mando a distancia.
- Desplace la tapa en el sentido contrario al de la flecha → **fig. 117** hasta que encastre.

PELIGRO

Tragarse una pila de un diámetro de 20 mm o cualquier otra pila de botón puede causar lesiones graves e incluso mortales en cuestión de muy poco tiempo.

- Mantenga siempre el mando a distancia por radiofrecuencia y los llaveros que lleven pilas, así como las pilas de repuesto, las pilas de botón y demás pilas mayores de 20 mm, fuera del alcance de los niños.
- Si tiene la sospecha de que alguien se haya podido tragar una pila, busque inmediatamente asistencia médica.

AVISO

- En el mando a distancia por radiofrecuencia van montados componentes electrónicos. Por ello, evite que se moje y reciba golpes o radiación solar directa.
- El uso de pilas inapropiadas puede dañar el mando a distancia por radiofrecuencia. Por ello, sustituya siempre la pila gastada por otra nueva de igual voltaje, tamaño y especificación.
- Al montar la pila, tenga en cuenta la polaridad.

 Deseche las pilas agotadas de manera respetuosa con el medio ambiente.

 La pila del mando a distancia puede contener perclorato. Tenga en cuenta las disposiciones legales relativas a su desecho. <

Conducción

Indicaciones para la conducción

Introducción al tema

ADVERTENCIA

Conducir bajo los efectos del alcohol, de drogas, medicamentos o narcóticos puede provocar accidentes graves y lesiones mortales.

- El alcohol, las drogas, los medicamentos y los narcóticos pueden reducir la capacidad de percepción, aumentar el tiempo de reacción y empeorar la seguridad en la conducción considerablemente, lo que puede provocar la pérdida del control del vehículo.

ADVERTENCIA

Una aceleración rápida puede provocar la pérdida de tracción y que el vehículo patine, sobre todo en calzadas resbaladizas. Esto podría provocar la pérdida del control del vehículo, accidentes y lesiones graves.

- Adapte siempre el estilo de conducción a la circulación.
- No acelere nunca a fondo (kick-down) o de forma brusca si las condiciones de visibilidad, meteorológicas, de la calzada o del tráfico no lo permiten. <

Pedales

📖 **Tenga en cuenta** ⚠️, al principio de este capítulo, en la página 152.

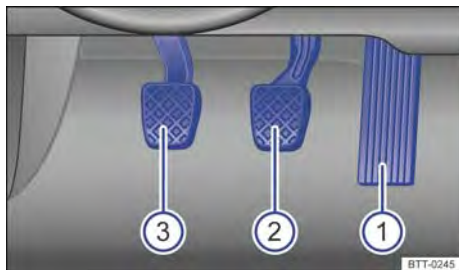

Fig. 118 En la zona reposapiés: pedales en vehículos con cambio manual.

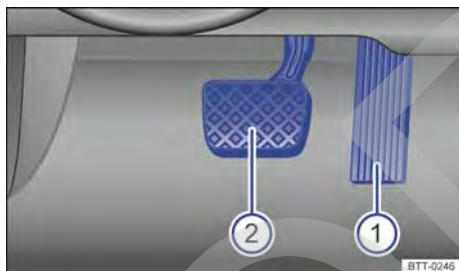

Fig. 119 En la zona reposapiés: pedales en vehículos con cambio automático.

Leyenda de la fig. 118 y fig. 119:

- ① Pedal del acelerador
- ② Pedal del freno
- ③ Pedal del embrague

No permita nunca que ningún objeto o alfombrilla entorpezca el accionamiento y el movimiento de los pedales.

Utilice solamente alfombrillas que dejen libre la zona de los pedales y que estén fijadas en la zona reposapiés de manera que no se desplacen.

⚠️ ADVERTENCIA

La presencia de objetos en la zona reposapiés del conductor puede dificultar el accionamiento de los pedales. Esto puede provocar la pérdida del control del vehículo y aumenta el riesgo de que se produzcan lesiones graves.

- Asegúrese de que nada le pueda impedir accionar los pedales en todo momento.

- Fije siempre bien las alfombrillas en la zona reposapiés.
- No coloque nunca otras alfombrillas u otro tipo de recubrimiento sobre la alfombrilla que ya viene montada.
- Evite que puedan caer objetos en la zona reposapiés del conductor durante la marcha.
- Con el vehículo estacionado, retire los objetos que se encuentren en la zona reposapiés.

ⓘ AVISO

Los pedales siempre se deberán poder accionar sin impedimentos. Así, p. ej., cuando falla uno de los circuitos del sistema de frenos, el recorrido del pedal del freno necesario para detener el vehículo aumenta. En este caso se tiene que pisar el pedal del freno más a fondo y con más fuerza de lo habitual.

Recomendación de marcha

📖 **Tenga en cuenta** ⚠️, al principio de este capítulo, en la página 152.

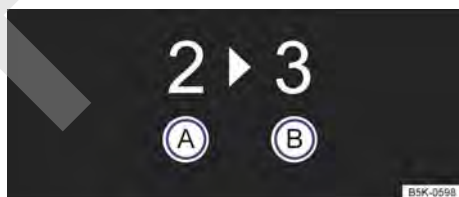

Fig. 120 En la pantalla del cuadro de instrumentos: recomendación de marcha.

Leyenda de la fig. 120:

- Ⓐ Marcha engranada actualmente
- Ⓑ Marcha recomendada que se debería engranar

En función del equipamiento del vehículo, en la pantalla del cuadro de instrumentos puede mostrarse una recomendación durante la conducción con el número de la marcha que convendría elegir para ahorrar combustible.

Vehículos con cambio de doble embrague DSG: La palanca selectora se tiene que encontrar para ello en la posición Tiptronic → pág. 174.

Si se tiene engranada la marcha óptima, no aparecerá ninguna recomendación. Se mostrará la marcha que esté engranada en ese momento.

Información relativa a la "limpieza" del filtro de partículas

La gestión del motor detecta si el filtro de partículas está próximo a saturarse y contribuye a la regeneración del mismo recomendando la marcha óptima. Para ello es posible que sea necesario circular de manera excepcional con un régimen elevado del motor → pág. 284.

⚠ ATENCIÓN



La recomendación de marcha es solo una función auxiliar y no puede sustituir la atención del conductor.

- El conductor es el responsable de elegir la marcha correcta en función de la situación en cuestión, por ejemplo, al adelantar, cuando circula con un remolque → pág. 269 o en tramos montañosos.

 Seleccionando la marcha óptima se puede ahorrar combustible.

 La indicación de la marcha recomendada se apaga al pisar el pedal del embrague en vehículos con cambio manual o al sacar la palanca selectora de la posición Tiptronic en vehículos con cambio de doble embrague DSG®.

Estilo de conducción económico

 **Tenga en cuenta** , al principio de este capítulo, en la página 152.

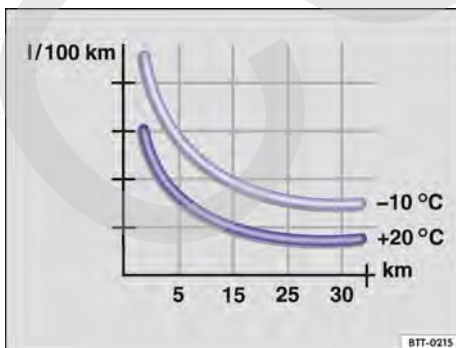

Fig. 121 Consumo de combustible en l/100 km a dos temperaturas ambiente diferentes.

Con un estilo de conducción adecuado se reducen el consumo, la contaminación del medio ambiente y el desgaste del motor, de los frenos y de los neumáticos. A continuación encontrará algunos consejos beneficiosos para el medio ambiente y para su bolsillo.

Conducir de forma previsor

Un estilo de conducción irregular aumenta el consumo. Si se permanece atento al tráfico, se puede evitar acelerar y frenar con frecuencia. Mantener una distancia suficiente respecto al vehículo precedente ayuda a conducir de forma previsor.

Utilice el regulador de velocidad (GRA) siempre que sea posible → pág. 198.

Deje que el vehículo ruede por inercia con una marcha engranada para aprovechar el freno motor, p. ej., al aproximarse a un semáforo.

Aprovechar la inercia

Vehículos con cambio de doble embrague DSG: Cuando se circula con la palanca selectora en la posición D/S sin pisar el acelerador ni el freno, el vehículo rueda (se desplaza por inercia) sin consumir casi energía.

◀ Con la función de desplazamiento por inercia con apagado del motor, el motor no solo se desacopla, sino que también se apaga.

Conducción con cambio de doble embrague DSG® → pág. 174

Cambiar de marchas ahorrando energía

Cambiar pronto a una marcha superior cuando el régimen del motor haya alcanzado las 2000 rpm ahorra energía. No apure las marchas y evite regímenes elevados.

Vehículos con cambio manual: Inmediatamente después de iniciar la marcha, cambie de 1ª a 2ª marcha. Cambie rápidamente a las marchas superiores.

Vehículos con cambio de doble embrague DSG: Acelere despacio y evite pisar el acelerador a fondo (kick-down).

Recomendación de marcha → pág. 153

Perfil de conducción Eco → pág. 182 ▶

Evitar acelerar al máximo

No circule nunca a la velocidad máxima del vehículo. A velocidades excesivamente altas aumenta la resistencia aerodinámica y con ello la fuerza necesaria para mover el vehículo, p. ej., a más de 130 km/h por autopista.

Reducir el ralentí

Emprenda la marcha inmediatamente y con un régimen bajo del motor. En aquellas situaciones en las que se prevea un tiempo de parada largo (p. ej., en un atasco o un paso a nivel), no deje el motor al ralentí, sino apáguelo.

En los vehículos con el sistema Start-Stop activado, el motor se apaga automáticamente en los procesos de detención y en las fases de parada del vehículo → pág. 167.

Repostar con moderación

Un depósito de combustible lleno hasta el borde aumenta el peso del vehículo. Con la mitad o tres cuartos del depósito es suficiente, sobre todo para trayectos urbanos.

Evitar trayectos cortos

Cuando el motor está frío, consume mucho combustible. La temperatura de servicio óptima no se alcanza hasta haber recorrido algunos kilómetros. A temperaturas ambiente muy bajas, p. ej., en invierno, el consumo es más alto de lo normal → fig. 121. Planifique los trayectos de forma eficiente desde el punto de vista económico y combine trayectos cortos.

Realizar un mantenimiento periódico

El mantenimiento periódico es indispensable para una conducción económica y aumenta la vida útil del vehículo.

Tener en cuenta la presión de los neumáticos

Una presión de los neumáticos demasiado baja no solo propicia el desgaste de los neumáticos, sino que aumenta su resistencia a la rodadura y, con ello, el consumo. Utilice neumáticos con resistencia a la rodadura optimizada.

Adapte la presión de los neumáticos a la carga. Tenga en cuenta los datos que figuran en el adhesivo de la presión de los neumáticos → pág. 335.

Sistema de control de los neumáticos o sistema de control de la presión de los neumáticos → pág. 330

Utilizar aceite de motor sintético antifricción

Los aceites del motor completamente sintéticos de baja viscosidad disminuyen la resistencia a la fricción en el motor y se distribuyen mejor y más rápido, especialmente en caso de arranque en frío del motor.

Retirar el peso innecesario

Si antes de salir se vacía el maletero de, p. ej., cadenas para nieve o asientos para niños que no se utilicen, se puede reducir el consumo.

Para mantener la resistencia aerodinámica del vehículo lo más baja posible, retire los accesorios exteriores, como un portaesquis, un portabicicletas o un portaequipajes de techo, cuando ya no los necesite.

Ahorrar energía

El alternador, que es accionado por el motor, genera energía para los consumidores de confort como el climatizador, la ventilación o el parabrisas y la luneta térmicos. Ahorrar energía es sencillo, p. ej.:

- Cuando las temperaturas exteriores sean altas, ventile el habitáculo antes de emprender la marcha y circule un rato con las ventanillas abiertas. Conecte entonces el climatizador, y no antes.
- Desconecte los consumidores de confort cuando hayan cumplido su cometido.

ADVERTENCIA

Adapte siempre la velocidad y la distancia de seguridad con respecto al vehículo precedente en función de las condiciones de visibilidad, climatológicas, de la calzada y del tráfico.



Infórmese sobre otras formas de proteger el medio ambiente. Think Blue. es la marca de Volkswagen a nivel mundial para promover la sostenibilidad y la compatibilidad medioambiental.



Los concesionarios Volkswagen le pueden proporcionar más información acerca del mantenimiento correcto del vehículo y acerca de piezas de recambio, p. ej., unos neumáticos nuevos, especialmente eficientes desde el punto de vista energético.



En los vehículos equipados con una gestión de cilindros activa (ACT®) se pueden desactivar automáticamente algunos cilindros del motor si la situación de marcha no requiere

demasiada potencia. Mientras los cilindros están desactivados no se inyecta combustible en los mismos, con lo que se reduce el consumo total de combustible. ◀

Think Blue. Trainer.

📖 Tenga en cuenta ⚠, al principio de este capítulo, en la página 152.

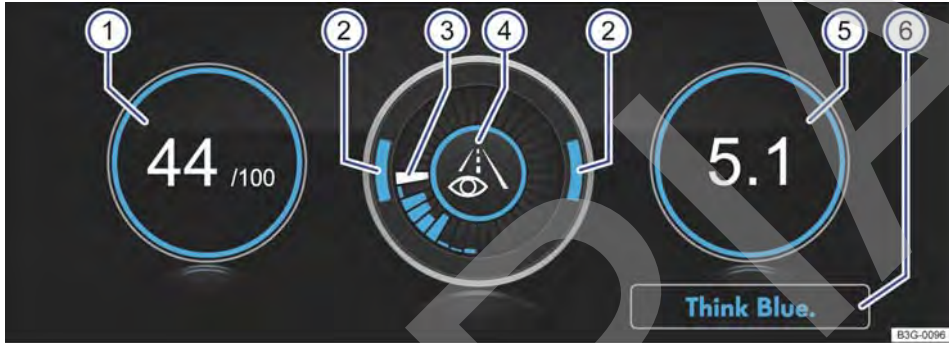

Fig. 122 En el sistema de infotainment: Think Blue. Trainer.

El Think Blue. Trainer. analiza y muestra su estilo de conducción y le ayuda a conducir de un modo más económico.

Leyenda de la fig. 122:

① "Blue Score":

Cuanto mayor sea el valor mostrado en una escala del 0 al 100, más eficiente será el estilo de conducción. Si el borde es azul significa que el estilo de conducción es eficiente y constante. Si el estilo de conducción no es eficiente, el borde se muestra en gris.

Pulse sobre la indicación para que se abra una estadística de los últimos 30 minutos de marcha **Desde la salida**.

② Acelerar y frenar:

Si la velocidad es constante, los dos arcos permanecen en la zona central. Cuando se acelera o se frena el vehículo, los arcos se desplazan hacia abajo o hacia arriba.

③ Indicación del desarrollo:

La eficacia del comportamiento al volante se indica con barras azules. La barra blanca memoriza una barra azul cada 5 segundos aprox. Cuanto más grande sea la barra, más eficiente habrá sido el estilo de conducción.

④ Consejos para la conducción:

🚦 Conduzca de forma más previsora.

➡4 Recomendación de marcha

🔄 Adapte la velocidad.

eco Estilo de conducción económico

⑤ Consumo:

Se muestra el consumo medio de combustible **Desde la salida** en l/100 km. Si el borde es azul significa que el estilo de conducción es ▶

eficiente y constante. Si el estilo de conducción no es eficiente, el borde se muestra en gris.

Pulse sobre la indicación para que se abra una estadística de los últimos 30 minutos de marcha **Desde la salida**.

⑥ Consejos para ahorrar energía:

Pulse el botón de función **Think Blue.** para que se muestren consejos adicionales.

Abrir el Think Blue. Trainer.

– En función del equipamiento, pulse la tecla o el botón de función **MENU** del sistema de infotainment.

Información acerca de los frenos

📖 **Tenga en cuenta** ⚠, al principio de este capítulo, en la página 152.

Durante los primeros 200 a 300 km, las **pastillas de freno nuevas** no ofrecen su capacidad máxima de frenado y aún se tienen que “asentar” → ⚠. Esta ligera reducción de la fuerza de frenado se puede compensar pisando el pedal del freno con más fuerza. **Durante el rodaje de las pastillas de freno, la distancia de frenado en caso de frenada a fondo o de emergencia es más larga** que tras el rodaje. Durante el rodaje se deberán evitar las frenadas a fondo y las situaciones en las que se soliciten mucho los frenos, p. ej., circular demasiado cerca de otro vehículo.

El **desgaste de las pastillas de freno** depende, en gran medida, de las condiciones en las que se utilice el vehículo y del estilo de conducción. Si se utiliza el vehículo frecuentemente en tráfico urbano y para realizar recorridos cortos o se conduce deportivamente, se deberá encargar con regularidad una revisión del grosor de las pastillas a un taller especializado.

Si se circula con los **frenos mojados**, p. ej., después de atravesar agua, en caso de lluvia intensa o después de lavar el vehículo, puede que la capacidad de frenado esté mermada por estar los discos de freno mojados o incluso congelados en invierno. Habrá que frenar lo antes posible con cuidado y a una velocidad elevada hasta que los frenos se sequen. Al hacerlo, habrá que asegurarse de no poner en peligro a los vehículos que circulen por detrás ni a otros usuarios de la vía → ⚠.

– Pulse los botones de función **Vehículo**, **Selección** y **Think Blue. Trainer.**

⚠ ADVERTENCIA

Cualquier distracción del conductor puede dar lugar a un accidente y a que se produzcan lesiones. Manejar el sistema de infotainment puede distraer la atención del tráfico.

- Conduzca siempre prestando atención al tráfico y de forma responsable.

Si los discos y las pastillas de freno presentan una **capa de sal**, la capacidad de frenado se ve mermada y aumenta la distancia de frenado. Cuando se circule por carreteras rociadas con sal sin frenar durante algún tiempo, habrá que limar la capa de sal realizando algunas frenadas con precaución → ⚠.

La **corrosión** en los discos de freno y el **ensuciamiento** de las pastillas de freno se acentúan si el vehículo permanece mucho tiempo sin utilizarse, no recorre muchos kilómetros o se solicita insuficientemente. Si las pastillas de freno no se solicitan, si no se solicitan lo suficiente o si existe corrosión, Volkswagen recomienda limpiar los discos y las pastillas de freno frenando bruscamente varias veces mientras se circula a una velocidad elevada. Al hacerlo, habrá que asegurarse de no poner en peligro a los vehículos que circulen por detrás ni a otros usuarios de la vía → ⚠.

Servofreno

El servofreno solo funciona con el motor en marcha y se encarga de incrementar la presión que el conductor ejerce sobre el pedal del freno.

Si el servofreno no funciona o se remolca el vehículo, hay que pisar el pedal del freno con más fuerza, ya que la distancia de frenado aumenta debido a la falta de asistencia por parte del servofreno → ⚠.

⚠ ADVERTENCIA

Si se circula con las pastillas de freno desgastadas o el sistema de frenos defectuoso, se pueden producir accidentes y lesiones graves.

- Si en la pantalla del cuadro de instrumentos se enciende el testigo de advertencia , solo o acompañado de un mensaje, acuda inmediatamente a un taller especializado, solicite una revisión de las pastillas de freno y, si están desgastadas, su sustitución.

ADVERTENCIA

Las pastillas de freno nuevas no cuentan al principio con una capacidad de frenado óptima.

- Durante los primeros 300 km, las pastillas de freno nuevas no ofrecen su capacidad máxima de frenado y todavía se tienen que “asentar”. Esto se puede contrarrestar ejerciendo más presión sobre el pedal del freno.
- Cuando las pastillas de freno sean nuevas, conduzca con especial precaución a fin de reducir el riesgo de que se produzcan accidentes, lesiones graves o la pérdida del control del vehículo.
- Durante el rodaje de las pastillas de freno nuevas, no circule nunca demasiado cerca de otros vehículos ni provoque situaciones en las que tenga que solicitar mucho los frenos.

ADVERTENCIA

Cuando los frenos están sobrecalentados, se reduce su capacidad de frenado y aumenta la distancia de frenado.

- Al circular pendiente abajo, los frenos se solicitan especialmente y se calientan muy rápido.
- Ante un trayecto largo con bajada pronunciada, reduzca la velocidad y engrane una marcha inferior (en caso de cambio manual o si está utilizando el modo Tiptronic del cambio de doble embrague DSG). De esta forma se aprovecha el freno motor y no se solicitan tanto los frenos.
- Los espóileres delanteros que no sean de serie o que estén dañados pueden repercutir negativamente en la ventilación de los frenos y provocar que estos se sobrecalienten.

ADVERTENCIA

Los frenos mojados, congelados o cubiertos de sal frenan más tarde y prolongan la distancia de frenado.

- Pruebe los frenos con cuidado.

- Seque y libere siempre los frenos de hielo y sal frenando repetidas veces con precaución si las condiciones de visibilidad, climatológicas, de la calzada y del tráfico lo permiten.



ADVERTENCIA

Si se circula sin servofreno, la distancia de frenado puede aumentar considerablemente y, como consecuencia, se pueden producir accidentes y lesiones graves.

- No apague nunca el motor ni desconecte nunca el encendido cuando el vehículo esté en movimiento.
- Si el servofreno no funciona o se remolca el vehículo, tendrá que pisar el pedal del freno con más fuerza, ya que la distancia de frenado aumenta debido a la falta de asistencia por parte del servofreno.

 Cuando se revisen las pastillas de freno delanteras, también se deberían revisar las traseras. Con cierta regularidad hay que comprobar visualmente el grosor de todas las pastillas de freno a través de los orificios de las llantas o desde la parte inferior del vehículo. En caso necesario se deberán desmontar las ruedas para poder llevar a cabo una revisión más a fondo. Volkswagen recomienda acudir para ello a un concesionario Volkswagen.

Circular con el vehículo cargado

 **Tenga en cuenta , al principio de este capítulo, en la página 152.**

Para conseguir unas propiedades de marcha adecuadas con el vehículo cargado, tenga en cuenta lo siguiente:

- Coloque todo el equipaje de manera segura → pág. 258.
- Acelere con especial cuidado y precaución.
- Evite frenazos y maniobras bruscas.
- Frene con más antelación de lo habitual.
- Dado el caso, tenga en cuenta la información relativa al portaequipajes de techo → pág. 266.
- Dado el caso, tenga en cuenta la información relativa a la conducción con remolque → pág. 269.

⚠️ ADVERTENCIA

Un desplazamiento de la carga podría amenazar gravemente la estabilidad y la seguridad del vehículo y provocar accidentes y lesiones graves.

- Fije la carga correctamente para evitar que se desplace.
- Fije los objetos pesados con correas de amarre o cintas de sujeción adecuadas.
- Encastre bien los respaldos del asiento trasero y también el asiento trasero regulable.

Circular con el portón del maletero abierto

📖 **Tenga en cuenta ⚠️, al principio de este capítulo, en la página 152.**

Circular con el portón del maletero abierto resulta especialmente peligroso. Fije correctamente todos los objetos y el portón del maletero abierto y tome las medidas oportunas para reducir la entrada de gases de escape tóxicos en el habitáculo.

⚠️ ADVERTENCIA

Circular con el portón del maletero desbloqueado o abierto puede provocar lesiones graves.

- Circule siempre con el portón del maletero cerrado.
- Coloque todos los objetos en el maletero de manera segura. De lo contrario, los objetos sueltos podrían salirse del maletero y lesionar a los usuarios de la vía que circulen por detrás.
- Conduzca siempre con cuidado y de forma especialmente previsoramente.
- Evite frenazos y maniobras bruscas, pues el portón del maletero abierto podría moverse de forma incontrolada.
- Cuando transporte objetos que sobresalgan del maletero, señálcelos correspondientemente para advertir a otros usuarios de la vía. Tenga en cuenta las disposiciones legales a este respecto.
- No utilice nunca el portón del maletero para sujetar o inmovilizar objetos que sobresalgan del maletero.

- Si lleva un portaequipajes montado en el portón del maletero, desmóntelo junto con la carga cuando tenga que circular con el portón abierto.

⚠️ ADVERTENCIA

Con el portón del maletero abierto pueden entrar gases de escape tóxicos en el habitáculo. Esto puede causar la pérdida del conocimiento, una intoxicación por monóxido de carbono, accidentes y lesiones graves.

- Para evitar la entrada de gases de escape tóxicos, circule siempre con el portón del maletero cerrado.
- Si en casos excepcionales tiene que circular con el portón del maletero abierto, realice lo siguiente para reducir la entrada de gases de escape tóxicos en el habitáculo:
 - Cierre todas las ventanillas y el techo de cristal.
 - Desconecte la recirculación de aire del sistema de calefacción y ventilación o del climatizador.
 - Abra todos los difusores de aire del tablero de instrumentos.
 - Ajuste el nivel más alto del ventilador del sistema de calefacción y ventilación o del climatizador.

ⓘ AVISO

Con el portón del maletero abierto varía la altura y, dado el caso, la longitud del vehículo.

Circular por vías inundadas

📖 **Tenga en cuenta ⚠️, al principio de este capítulo, en la página 152.**

Para evitar dañar el vehículo al circular, p. ej., por vías inundadas, tenga en cuenta lo siguiente:

- Compruebe la profundidad del agua antes de atravesarla. El agua **no** deberá superar en ningún caso el borde inferior de la carrocería → ⓘ.
- Avance a velocidad de peatón.
- No detenga nunca el vehículo en el agua ni circule marcha atrás ni apague el motor.

- Los vehículos que circulan en dirección contraria forman olas que pueden elevar tanto el nivel del agua para el propio vehículo que no sea posible atravesar el agua de forma segura.
- Siempre que atravesase agua, desconecte manualmente el sistema Start-Stop → pág. 167.

⚠ ADVERTENCIA

Tras atravesar agua, barro, fango, etc., puede que la capacidad de frenado quede mermada y que la distancia de frenado aumente porque los discos y las pastillas de freno estén mojados o incluso congelados en invierno.

- Realice con precaución algunas frenadas para “secar y liberar los frenos de hielo”. Al hacerlo no ponga en peligro a otros usuarios de la vía y respete las disposiciones legales.
- Evite los frenazos inmediatamente después de atravesar agua.

📖 AVISO

- Al atravesar agua pueden dañarse gravemente componentes del vehículo, como el motor, la caja de cambios, el tren de rodaje o el sistema eléctrico.
- No atravesase nunca agua salada; la sal puede provocar corrosión. Enjuague inmediatamente con agua dulce las piezas del vehículo que hayan entrado en contacto con agua salada.

Rodaje del motor

📖 **Tenga en cuenta ⚠, al principio de este capítulo, en la página 152.**

Un motor nuevo debe someterse a un rodaje durante los primeros 1500 kilómetros. Todas las piezas móviles deberían poder sincronizarse. Durante las primeras horas de funcionamiento, la fricción interna del motor es mucho mayor que posteriormente.

Hasta los 1000 kilómetros:

- No acelere a fondo.
- No solicite el motor a más de 2/3 del régimen máximo.
- No circule con remolque → pág. 269.

De los 1000 a los 1500 kilómetros:

- Vaya aumentando paulatinamente la velocidad y el régimen del motor.

El estilo de conducción durante los primeros 1500 kilómetros influye también en la calidad del motor. También después se aconseja circular a regímenes moderados del motor, sobre todo cuando este esté frío, para reducir su desgaste y aumentar el kilometraje.

No circule a un régimen demasiado bajo. Reduzca siempre de marcha cuando el motor no gire “correctamente”.

Los neumáticos → pág. 330 y las pastillas de freno → pág. 152 nuevos tienen que someterse a un rodaje con cuidado.

🍃 Si se somete el motor a un rodaje adecuado, aumentará su vida útil y, al mismo tiempo, se reducirá el consumo de aceite del motor. ◀

Utilización del vehículo en otros países y continentes

📖 **Tenga en cuenta ⚠, al principio de este capítulo, en la página 152.**

El vehículo ha sido fabricado para un determinado país y cumple las disposiciones de homologación vigentes en dicho país en el momento de la fabricación del vehículo.

◀ Si va a utilizar el vehículo temporalmente o por un breve periodo de tiempo en el extranjero, tenga en cuenta las indicaciones correspondientes → pág. 49.

Si va a vender el vehículo en otro país o lo va a utilizar en otro país durante un largo periodo de tiempo, tenga en cuenta las disposiciones legales vigentes en el país en cuestión.

En algunos casos será necesario montar o desmontar posteriormente determinados equipamientos, así como desactivar determinadas funciones. Asimismo pueden verse afectados los conjuntos y tipos de servicios. Esto puede ocurrir especialmente cuando se va a utilizar el vehículo durante un largo periodo de tiempo en otra región climática.

Dadas las diferentes bandas de frecuencias existentes en el mundo, el sistema de infotainment montado de fábrica podría no funcionar en otro país. ▶

ⓘ AVISO

- Volkswagen no se hace responsable de los daños que se ocasionen en el vehículo a causa de un combustible de poca calidad, trabajos insuficientes o una disponibilidad escasa de recambios originales.
- Volkswagen no se hace responsable si el vehículo no cumple los requisitos legales vigentes en otros países y continentes o si solo los cumple en parte.

Problemas y soluciones

📖 Tenga en cuenta ⚠, al principio de este capítulo, en la página 152.

⚠ Comportamiento de frenado inusual

El testigo de advertencia se enciende en rojo.

También puede mostrarse un mensaje.

El vehículo no frena de la manera habitual o la distancia de frenado se ha alargado.

El sistema de frenos no funciona correctamente.

- Acuda inmediatamente al taller especializado más cercano.
- Circule a poca velocidad y tenga en cuenta que la distancia de frenado será mayor y que tendrá que pisar el pedal del freno con más fuerza.

🔦 Indicador de desgaste de las pastillas de freno

El testigo de control se enciende en amarillo.

Las pastillas de freno delanteras están desgastadas.

- Acuda inmediatamente a un taller especializado.
- Encargue una revisión de **todas** las pastillas de freno y, si es necesario, su sustitución.

Poner en marcha y apagar el motor

📖 Introducción al tema

Arrancar empujando o por remolcado

Por motivos técnicos, **no** se debería poner el motor en marcha empujando ni remolcando el vehículo. En su lugar utilice la ayuda de arranque → pág. 303.

⚠ ADVERTENCIA

Si se apaga el motor durante la marcha, resulta más difícil detener el vehículo. Esto podría provocar la pérdida del control del vehículo, así como un accidente y lesiones graves.

- Los sistemas de asistencia a la frenada y a la dirección, el sistema de airbags, los pretensores de los cinturones y otros equipamientos de seguridad del vehículo solo funcionan con el motor en marcha.
- No apague nunca el motor ni desconecte nunca el encendido cuando el vehículo esté en movimiento.

⚠ ADVERTENCIA

Se puede reducir el peligro de sufrir lesiones graves cuando el motor está en marcha o al ponerlo en marcha.

- No ponga ni deje nunca el motor en marcha en recintos cerrados o sin ventilación. Los gases de escape del motor contienen, entre otros, monóxido de carbono, un gas tóxico, incoloro e inodoro. El monóxido de carbono puede causar la pérdida del conocimiento y la muerte.
- No ponga ni deje nunca el motor en marcha si debajo del vehículo o cerca de él hay aceite, combustible u otras sustancias fácilmente inflamables, o si sale alguna de estas sustancias del vehículo, por ejemplo, debido a algún daño.
- No deje nunca el vehículo con el motor en marcha sin vigilancia, sobre todo si tiene una marcha o una relación de marchas engranada. El vehículo podría ponerse en movimiento repentinamente o podría suceder algo inusual que provocara daños, un incendio y lesiones graves.

- No utilice nunca aerosoles para arranque en frío del motor. Los aerosoles para arranque en frío pueden explotar y causar un aumento repentino del régimen del motor.

⚠ ADVERTENCIA

Los componentes del sistema de escape se calientan extremadamente y podrían provocar un incendio y lesiones graves.

- No estacione nunca el vehículo de manera que algún componente del sistema de escape entre en contacto con materiales fácil-

mente inflamables que puedan encontrarse debajo del vehículo, por ejemplo, matorrales, hojarasca, hierba seca, combustible derramado, etc.

- No utilice nunca una protección adicional para los bajos del vehículo ni productos anticorrosivos para los tubos de escape, los catalizadores, los aislantes térmicos o el filtro de partículas.

Cerradura de encendido

No válido en Brasil

📖 **Tenga en cuenta** ⚠, al principio de este capítulo, en la página 161.



Fig. 123 Junto al volante, en el lado derecho: posiciones de la llave del vehículo en la cerradura de encendido.

Cuando no hay ninguna llave del vehículo en la cerradura de encendido, el bloqueo de la columna de dirección puede estar activado.

Posiciones de la llave del vehículo → fig. 123

- 0 Encendido desconectado. Se puede extraer la llave.
- 1 Encendido conectado. Se puede soltar el bloqueo de la dirección. El motor diésel se está precalentando y el testigo de control se enciende en amarillo.
- 2 Pise el pedal del freno si el testigo de control se enciende en verde. Ponga el motor en marcha. Cuando el motor haya arrancado, suelte la llave. Al soltarla, la llave vuelve a la posición 1.

⚠ ADVERTENCIA

Si se utilizan las llaves del vehículo de forma negligente o sin prestar la debida atención, se pueden producir accidentes y lesiones graves.

- Al salir del vehículo, no deje nunca ninguna llave del mismo en su interior. Con la llave se puede poner el motor en marcha y se pueden accionar ciertos equipamientos eléctricos, como los elevalunas eléctricos, lo que puede causar lesiones graves.
- Cuando bloquee el vehículo, no deje nunca en su interior a ningún niño ni a ninguna persona que pueda precisar ayuda. En caso de emergencia no podrían salir del vehículo ni valerse por sí mismos. Así, por ejemplo, dependiendo de la estación del año, en un vehículo cerrado se pueden llegar a alcanzar temperaturas muy altas o muy bajas que

pueden provocar lesiones y enfermedades graves o incluso la muerte, sobre todo en el caso de niños pequeños.

- No extraiga nunca la llave de la cerradura de encendido cuando el vehículo esté en movimiento. El bloqueo de la columna de dirección podría encastrarse y no sería posible controlar el vehículo.
- El paletón de la llave del vehículo tiene que estar desplegado por completo y bloqueado.
- No fije en la llave del vehículo objetos que superen un peso de 100 g en total.

Pulsador de encendido y arranque



 **Tenga en cuenta** , al principio de este capítulo, en la página 161.



Fig. 124 En la parte inferior de la consola central: pulsador de encendido y arranque para poner el motor en marcha.

El pulsador de encendido y arranque sustituye la cerradura de encendido (Press & Drive).

El motor del vehículo se pone en marcha con un pulsador de encendido y arranque (Press & Drive).



El vehículo solo funciona si hay una llave válida dentro del mismo.

Si el encendido está desconectado, al abrir la puerta del conductor **para salir del vehículo** se activa el bloqueo electrónico de la columna de dirección → pág. 180.

AVISO

Con el encendido conectado y el motor apagado, la batería de 12 voltios puede descargarse sin que así se desee, lo que impediría que se pudiera volver a poner el motor en marcha.

- Desconecte siempre el encendido antes de abandonar el vehículo.

 *En función del mercado, en vehículos con cambio de doble embrague DSG: Si la llave no se puede extraer de la cerradura de encendido con el vehículo detenido, sitúe la palanca selectora en la posición P. Dado el caso, presione la tecla de bloqueo de la palanca selectora y vuelva a soltarla.* 

Conectar y desconectar el encendido

Pulse una vez el pulsador de encendido y arranque sin pisar el pedal del freno ni el del embrague → .

Desconexión automática del encendido



Si el conductor se aleja del vehículo llevando consigo la llave del vehículo y dejando el encendido conectado, el encendido se desconecta automáticamente transcurrido cierto tiempo. Si en ese momento estaba encendida la luz de cruce, la luz de posición permanecerá encendida durante aprox. 30 minutos. La luz de posición se puede apagar bloqueando el vehículo → pág. 87 o manualmente → pág. 123.

Si el sistema Start-Stop ha apagado el motor y se detecta que el conductor está ausente, el encendido se desconecta automáticamente transcurrido un tiempo determinado.

Desconexión automática del encendido en vehículos con sistema Start-Stop

El encendido del vehículo se desconecta automáticamente cuando el vehículo está detenido y el apagado automático del motor está activo si se cumplen simultáneamente las siguientes condiciones:

- El cinturón de seguridad del conductor está desabrochado.
- No está pisado ningún pedal.
- Se abre la puerta del conductor.

Tras la desconexión automática del encendido, si la luz de cruce  está encendida, la luz de posición permanece encendida durante aprox. 30 minutos. 

La luz de posición se puede apagar manualmente o se apaga al bloquear el vehículo.

Función para volver a poner el motor en marcha

Si una vez apagado el motor no se detecta ninguna llave válida en el habitáculo, solo se dispondrá de aprox. 5 segundos para volver a ponerlo en marcha. Aparecerá una advertencia al respecto en la pantalla del cuadro de instrumentos.

Transcurrido este tiempo no se podrá volver a poner el motor en marcha si no hay ninguna llave válida en el habitáculo.

⚠ ADVERTENCIA

Cualquier movimiento accidental del vehículo puede causar lesiones graves.

- Al conectar el encendido, *no* pise el pedal del freno ni el del embrague, pues de lo contrario el motor se pondrá en marcha inmediatamente.

⚠ ADVERTENCIA

Si se utilizan las llaves del vehículo de forma negligente o sin prestar la debida atención, se pueden producir accidentes y lesiones graves.

- Al salir del vehículo, *no* deje nunca ninguna llave del mismo en su interior. De lo contrario, un niño o una persona no autorizada podría bloquear el vehículo, poner el motor en marcha o conectar el encendido, lo que le permitiría accionar algún equipamiento eléctrico, p. ej., los elevelunas.

i Antes de abandonar el vehículo, desconecte siempre el encendido manualmente y, dado el caso, tenga en cuenta las indicaciones de la pantalla del cuadro de instrumentos.

i Si el vehículo permanece mucho tiempo parado con el encendido conectado, la batería de 12 voltios podría descargarse y no se podría poner el motor en marcha.

i Si, por ejemplo, la pila de botón de la llave del vehículo está casi agotada o lo está por completo, no se podrá poner el motor en marcha con el pulsador de encendido y arranque. En este caso, utilice la función de arranque de emergencia → pág. 167.

Poner el motor en marcha

No válido en Brasil

📖 Tenga en cuenta **⚠**, al principio de este capítulo, en la página 161.

- *Vehículos con cerradura de encendido:* Gire la llave a la posición → fig. 123 **①**. El encendido está conectado.
- *Vehículos con pulsador de encendido y arranque:* Presione el pulsador una vez. El encendido está conectado.
- *Vehículos con motor diésel:* Cuando el motor diésel se está precalentando, se enciende el testigo de control **🛑** en el cuadro de instrumentos.
- Pise el pedal del freno y manténgalo pisado hasta que desconecte el freno de estacionamiento electrónico.
- *Vehículos con cambio manual:* Pise el pedal del embrague a fondo y manténgalo pisado hasta que el motor se ponga en marcha. Sitúe la palanca de cambios en punto muerto.
- *Vehículos con cambio de doble embrague DSG:* Sitúe la palanca selectora en la posición **P** o **N**.
- *Vehículos con cerradura de encendido:* Gire la llave en la cerradura de encendido a la posición → fig. 123 **②** sin pisar el acelerador. Una vez se ponga el motor en marcha, suelte la llave en la cerradura de encendido.
- *Vehículos con pulsador de encendido y arranque:* Presione el pulsador de encendido y arranque → pág. 163 sin pisar el acelerador. Para que el motor se ponga en marcha tiene que haber una llave válida dentro del vehículo. Una vez se ponga el motor en marcha, suelte el pulsador de encendido y arranque.
- Si el motor no se pone en marcha, interrumpa el intento y repítalo al cabo de 1 minuto aprox.
- *Vehículos con pulsador de encendido y arranque:* Dado el caso, realice un arranque de emergencia → pág. 167.
- Cuando vaya a iniciar la marcha, desconecte el freno de estacionamiento electrónico.

⚠ ADVERTENCIA

◀ No salga nunca del vehículo dejando el motor en marcha, sobre todo si tiene una marcha engranada o una relación de marchas seleccionada. El vehículo podría ponerse en movimiento **▶**

repentinamente o podría suceder algo inusual que provocara daños, un incendio o lesiones graves.

ADVERTENCIA

Los aerosoles para arranque en frío pueden explotar o causar un aumento repentino del régimen del motor.

- No utilice nunca aerosoles para arranque en frío del motor.

AVISO

- El motor de arranque o el motor pueden resultar dañados si durante la marcha se intenta arrancar el motor o si, inmediatamente después de apagarlo, se arranca de nuevo.
- Cuando el motor esté frío, evite regímenes altos del motor, su sobresolicitación y los acelerones.
- No ponga el motor en marcha empujando el vehículo o remolcándolo. El combustible sin quemar podría dañar el catalizador.

AVISO

Si el motor no se pone en marcha, no utilice nunca el motor de arranque con una marcha engranada y la llave en la cerradura de encendido en la posición → fig. 123  para circular o arrancar por remolcado, p. ej., en caso de estar el depósito de combustible vacío. El motor de arranque podría resultar dañado.

- Dado el caso, reposte combustible → pág. 279 o utilice la ayuda de arranque → pág. 303.
- Si el motor no arranca, solicite la ayuda de personal especializado.

 No espere a que el motor se caliente con el vehículo detenido; si tiene buena visibilidad a través de los cristales, inicie la marcha inmediatamente. De esta forma el motor alcanza antes la temperatura de servicio y se reducen las emisiones contaminantes.

 Al poner el motor en marcha se desconectan temporalmente los principales consumidores eléctricos.



 Si, por ejemplo, la pila de botón de la llave del vehículo está casi agotada o lo está por completo, no se podrá poner el motor en marcha con el pulsador de encendido y arranque. En este caso, utilice la función de arranque de emergencia → pág. 167.

 Cuando se pone el motor en marcha estando frío, puede que aumente la rumorosidad brevemente. Esto es normal y carece de importancia.

 Cuando la temperatura exterior no llega a +5 °C (+41 °F), si el motor es diésel, puede originarse algo de humo debajo del vehículo cuando el calefactor adicional de funcionamiento con combustible está conectado.

Apagar el motor

 **Tenga en cuenta , al principio de este capítulo, en la página 161.**

- Detenga el vehículo → .
- Estacione el vehículo → pág. 219.
- *Vehículos con cerradura de encendido:* Gire la llave en la cerradura de encendido a la posición → fig. 123 .
- *Vehículos con pulsador de encendido y arranque:* Presione el pulsador brevemente → fig. 124. Si el motor no se apaga, realice una desconexión de emergencia → pág. 167.
- Tenga en cuenta las indicaciones del cuadro de instrumentos → pág. 21.

Advertencia al abandonar el vehículo

Si el encendido aún está conectado al abrir la puerta del conductor, suena una señal acústica de advertencia y en la pantalla del cuadro de instrumentos aparecen unas advertencias al respecto. Adicionalmente, transcurrido un tiempo se desconecta el encendido automáticamente para evitar que la batería de 12 voltios se descargue.

Vehículos con cambio de doble embrague DSG: Si la palanca selectora no se encuentra en la posición **P**, al abrir la puerta del conductor suena una señal acústica de advertencia y en la pantalla del cuadro de instrumentos aparece el mensaje **Ponga la palanca selectora en la posición P**. Así se advierte al conductor de que el vehículo podría salir rodando. Adicionalmente se conecta el freno de estacionamiento electrónico.

ADVERTENCIA

No apague nunca el motor mientras el vehículo esté en movimiento. Esto podría provocar la pérdida del control del vehículo, accidentes y lesiones graves.

- Los airbags y los pretensores de los cinturones no funcionan cuando el encendido está desconectado.
- El servofreno no funciona con el motor apagado. Por ello, para detener el vehículo se tiene que pisar el pedal del freno con más fuerza.
- La dirección asistida no funciona con el motor apagado y se necesita más fuerza para girar el volante.
- Si se extrae la llave de la cerradura de encendido, podría encastrarse el bloqueo de la dirección y no sería posible controlar el vehículo.

⚠ AVISO

Si se solicita mucho el motor durante bastante tiempo, puede que se sobrecaliente tras apagarlo. Para evitar daños en el motor, antes de apagarlo déjelo a ralentí durante aprox. 2 minutos en la posición neutral.

i *En función del mercado, en vehículos con cambio de doble embrague DSG:* Si la llave no se puede extraer de la cerradura de encendido con el vehículo detenido, sitúe la palanca selectora en la posición P. Dado el caso, presione la tecla de bloqueo de la palanca selectora y vuelva a soltarla.

i Después de apagar el motor es posible que el ventilador del radiador siga funcionando en el vano motor algunos minutos más, incluso con el encendido desconectado o la llave fuera de la cerradura de encendido. El ventilador del radiador se desconecta automáticamente.

Inmovilizador electrónico

📖 Tenga en cuenta ⚠, al principio de este capítulo, en la página 161.

El inmovilizador electrónico contribuye a impedir que se pueda poner el motor en marcha con una llave no autorizada y que, como consecuencia, se pueda mover el vehículo.

La llave del vehículo lleva un chip integrado. Cuando se introduce una llave válida en la cerradura de encendido, el chip desactiva automáticamente el inmovilizador electrónico.

El inmovilizador electrónico se activa automáticamente en cuanto se extrae la llave de la cerradura de encendido. En vehículos con el sistema Keyless Access, la llave tiene que encontrarse fuera del vehículo → pág. 87.

Por esta razón, el vehículo solo se puede poner en marcha con una llave Original Volkswagen codificada correctamente. Estas llaves codificadas pueden adquirirse en un concesionario Volkswagen → pág. 85.

i El funcionamiento correcto del vehículo solo está garantizado con las llaves originales Volkswagen.

Problemas y soluciones

No válido en Brasil

📖 Tenga en cuenta ⚠, al principio de este capítulo, en la página 161.



Fig. 125 En el lado derecho de la columna de dirección: función de arranque de emergencia en vehículos con el sistema de cierre y arranque sin llave Keyless Access.

EPC Avería en la gestión del motor

El testigo de control se enciende en amarillo.

Hay una avería en la gestión del motor.

- Encargue inmediatamente una revisión del motor a un taller especializado.

! Régimen del motor limitado

El testigo de control se enciende en amarillo.

Se ha limitado el régimen del motor para evitar que el motor se caliente excesivamente.

El régimen se muestra en la pantalla del cuadro de instrumentos.

En los siguientes casos se anula la limitación del régimen:

- La temperatura del motor ya no se encuentra en un rango crítico.
- Se retira el pie del acelerador.

junto con **EPC** Limitación del régimen por una avería en la gestión del motor

Los testigos de control se encienden en amarillo.

La limitación del régimen se ha activado debido a una avería en la gestión del motor.

- Asegúrese de no superar el régimen indicado.
- Encargue inmediatamente una revisión del motor a un taller especializado.

Sistema de precalentamiento/gestión del motor

Vehículos con motor diésel:

El testigo de control **se enciende** en amarillo.

Cuando el motor diésel se está precalentando, el testigo de control se enciende en el cuadro de instrumentos durante algunos segundos.

El testigo de control **parpadea** en amarillo.

Hay una avería en la gestión del motor.

- Encargue inmediatamente una revisión del motor a un taller especializado.

No se puede extraer la llave del vehículo de la cerradura de encendido

Se ha introducido una llave no autorizada en la cerradura de encendido.

Para extraer la llave, proceda como sigue:

Vehículos con cambio de doble embrague DSG

- Pulse la tecla de bloqueo de la palanca selectora y suéltela.
- Extraiga la llave de la cerradura de encendido.

Vehículos con cambio manual

- Extraiga la llave de la cerradura de encendido.

No se reconoce la llave del vehículo

En la pantalla del cuadro de instrumentos aparecerá una indicación al respecto.

Si la pila de botón de la llave del vehículo está casi o totalmente agotada, puede que la llave no se reconozca.

Hay que realizar un arranque de emergencia:

- Pise el pedal del freno y manténgalo pisado.
- Inmediatamente después de presionar el pulsador de encendido y arranque, mantenga la llave junto al guarnecido derecho de la columna de dirección → [fig. 125](#).
- El encendido se conecta automáticamente y, dado el caso, el motor se pone en marcha.

No se puede apagar el motor

El motor no se apaga al pulsar brevemente el pulsador de encendido y arranque.

Hay que realizar una desconexión de emergencia:

- Presione el pulsador de encendido y arranque dos veces en el transcurso de algunos segundos o manténgalo presionado prolongadamente una vez.

El motor se apaga automáticamente →  en *Pulsador de encendido y arranque* de la pág. 164.

No se puede poner el motor en marcha

Si se utiliza una llave del vehículo no autorizada o hay una avería en el sistema, en la pantalla del cuadro de instrumentos aparece una indicación al respecto.

- Utilice una llave autorizada.
- Si la avería continúa, acuda a un taller especializado. 

Sistema Start-Stop

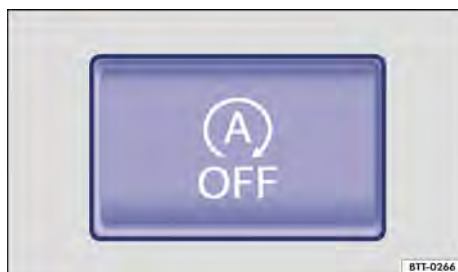



Fig. 126 En la parte inferior de la consola central: tecla del sistema Start-Stop.

El sistema Start-Stop apaga el motor automáticamente al detenerse el vehículo y en las fases de parada de este. En caso necesario, el motor se vuelve a poner en marcha automáticamente. 

Conectar el sistema Start-Stop

Esta función se activa automáticamente al conectar el encendido. En la pantalla del cuadro de instrumentos se muestra información acerca del estado actual.

Los vehículos con cambio de doble embrague DSG® pueden ir equipados con un sistema Start-Stop con función de desplazamiento por inercia con apagado del motor. La función de desplazamiento por inercia con apagado del motor se activa y desactiva junto con el sistema Start-Stop.

En el sistema de infotainment se puede consultar más información sobre el sistema Start-Stop → pág. 39. Esta información también es válida para la función de desplazamiento por inercia.

Testigos de control

Si el testigo de control  se enciende, el sistema Start-Stop está disponible y el apagado automático del motor está activo.

Si el testigo de control  se enciende, el sistema Start-Stop no está disponible o ha puesto el motor en marcha automáticamente. Compruebe si se cumplen todos los requisitos técnicos. Dado el caso, haga lo necesario para que se cumplan todos los requisitos técnicos → pág. 168, *Condiciones importantes para que se apague el motor automáticamente.*

En la pantalla del cuadro de instrumentos puede mostrarse el estado del sistema Start-Stop.

En sistemas de infotainment con función de navegación, en caso necesario se puede mostrar adicionalmente una barra de acceso rápido a la información sobre el estado del sistema Start-Stop. Pulse sobre la  de la barra para obtener más información sobre el estado del sistema.

Vehículos con cambio manual

- En el desplazamiento por inercia o con el vehículo detenido, ponga el punto muerto y suelte el pedal del embrague. El motor se apaga.
- Para volver a poner el motor en marcha, pise el embrague.

Vehículos con cambio de doble embrague DSG®

- Para parar, pise el pedal del freno y manténgalo pisado. Poco antes de detenerse el vehículo o al detenerse, el motor se apaga.
- Para volver a poner el motor en marcha, levante el pie del pedal del freno o pise el acelerador.

Condiciones importantes para que se apague el motor automáticamente

- El conductor tiene el cinturón de seguridad colocado.
- La puerta del conductor está cerrada.
- El capó del motor está cerrado.
- El motor ha alcanzado una temperatura mínima.
- *Vehículos con Climatronic:* La temperatura del habitáculo está dentro de los valores preajustados y la humedad del aire no es demasiado alta.
- La función de desescarchado/desempeñado del climatizador no está activada.
- El estado de carga de la batería de 12 voltios es suficiente.
- La temperatura de la batería de 12 voltios no es demasiado baja ni alta.
- El vehículo no se encuentra en una pendiente muy pronunciada.
- El parabrisas térmico no está conectado.
- *En vehículos con cambio de doble embrague DSG:* El volante no está muy girado.
- La marcha atrás no está engranada.
- El sistema de aparcamiento asistido (Park Assist) no está activado.
- El modo de conducción Offroad u Offroad Individual está activado.

Si las condiciones para que el motor se apague automáticamente se cumplen durante una fase de parada del vehículo, dado el caso el motor también puede apagarse a posteriori, p. ej., si se desconecta la función de desescarchado/desempeñado.

Condiciones que provocan que el motor se vuelva a poner en marcha automáticamente

El motor puede ponerse en marcha automáticamente en los siguientes casos: 

- Si el habitáculo se calienta o se enfría mucho.
- Si el vehículo se mueve.
- Si baja la tensión eléctrica de la batería de 12 voltios.
- Si se mueve el volante.

Por lo general, rige lo siguiente: el motor se pone de nuevo en marcha automáticamente siempre que sea necesario para la situación en cuestión y para el vehículo.



Condiciones que hacen necesario poner el motor en marcha manualmente

En los siguientes casos hay que poner el motor en marcha manualmente:

- Si se abre la puerta del conductor.
- Si se abre el capó del motor.

Desconectar y conectar manualmente el sistema Start-Stop

En función del equipamiento, con la tecla  también se desactiva y activa la función de desplazamiento por inercia con apagado del motor.

- Para desconectar el sistema, pulse la tecla  situada en la consola central → fig. 126. Cuando el sistema Start-Stop está desconectado, se enciende el testigo de control de la tecla.
- Para volver a conectar el sistema, pulse de nuevo la tecla  de la consola central → fig. 126.

Cada vez que se pulsa la tecla , en la pantalla del cuadro de instrumentos se muestra el estado del sistema.

Cuando el sistema Start-Stop ha apagado el motor, este se pone de nuevo en marcha inmediatamente si se desconecta el sistema con la tecla .

Siempre que atraviese agua, desconecte manualmente el sistema Start-Stop.

Funcionamiento del sistema Start-Stop con el control de crucero adaptativo (ACC) activado

Cuando el control de crucero adaptativo (ACC) interviene activamente en los frenos hasta detener el vehículo → pág. 203, el motor se apaga.

Vehículos con cambio de doble embrague DSG: Con el control de crucero adaptativo (ACC) activado, el cambio de doble embrague DSG® puede cambiar al desplazamiento por inercia y, si se dispone de la función de desplazamiento por inercia con apagado del motor, el motor puede apagarse.

Con el control de crucero adaptativo (ACC) activado, el motor se vuelve a poner en marcha en los siguientes casos:

- Si se pisa el acelerador.
- Cuando el control de crucero adaptativo (ACC) vuelve a regular la velocidad y la distancia.
- Cuando el vehículo que circula por delante se aleja.
- Cuando el control de crucero adaptativo (ACC) está desactivado y el vehículo que circula por delante se aleja.

Problemas y soluciones

A temperaturas superiores a 38 °C (100 °F) aprox., la función de apagado del motor puede desactivarse.

ADVERTENCIA

No apague nunca el motor ni desconecte nunca el encendido cuando el vehículo esté en movimiento. Esto podría provocar la pérdida del control del vehículo, accidentes y lesiones graves.

- Los airbags y los pretensores de los cinturones no funcionan cuando el encendido está desconectado.
- El servofreno no funciona con el motor apagado. Por ello, con el motor apagado se tiene que pisar con más fuerza el pedal del freno para frenar el vehículo.
- La dirección asistida no funciona con el motor apagado. Con el motor apagado se necesita más fuerza para dirigir el vehículo.
- Si se desconecta el encendido, el bloqueo de la columna de dirección podría encastrarse y no sería posible controlar el vehículo.
- Cuando se realicen trabajos en el vano motor, el sistema Start-Stop deberá estar desconectado sin falta.

AVISO

Si se utiliza el sistema Start-Stop durante mucho tiempo a temperaturas exteriores muy altas, la batería de 12 voltios puede resultar dañada.

 En algunos casos puede que sea necesario volver a poner el motor en marcha manualmente. Tenga en cuenta el mensaje que aparezca al respecto en la pantalla del cuadro de instrumentos. ▶

 En vehículos con selección del perfil de conducción → pág. 182, el sistema Start-Stop se conecta automáticamente cuando se selecciona el perfil **Eco**.

 Siempre que atraviese agua, desconecte manualmente el sistema Start-Stop.

Cambiar de marchas en el cambio manual

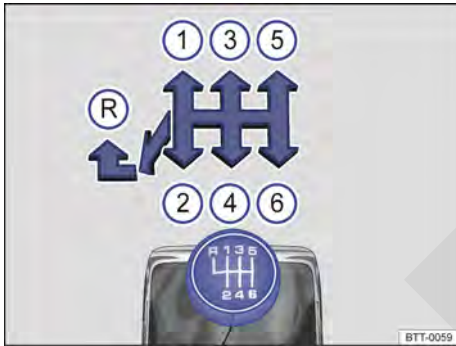



Fig. 127 Esquema de las marchas de un cambio manual de 6 marchas.

Engranar las marchas adelante

En la palanca de cambios está representada la posición de cada una de las marchas → [fig. 127](#).

- Pise el pedal del embrague a fondo y manténgalo pisado.
- Sitúe la palanca de cambios en la posición deseada → .
- Suelte el pedal del embrague para engragar.



En algunos países el pedal del embrague tiene que estar pisado a fondo para que el motor se ponga en marcha.

Engranar la marcha atrás

- Engrane la marcha atrás únicamente cuando el vehículo esté detenido.
- Pise el pedal del embrague a fondo y manténgalo pisado → .
- Sitúe la palanca de cambios en punto muerto y presiónela hacia abajo.

- Mueva la palanca de cambios completamente hacia la izquierda y después hacia delante para situarla en la posición de la marcha atrás .
- Suelte el pedal del embrague para engragar.

◀ Cambiar a marchas inferiores

Durante la marcha, el cambio a una marcha inferior debe realizarse siempre progresivamente, es decir, a la marcha inmediatamente inferior, y cuando el régimen del motor no sea demasiado elevado → . Reducir de marcha saltándose una o varias marchas a altas velocidades o a regímenes altos del motor puede ocasionar daños en el embrague y en el cambio, incluso aunque se mantenga pisado el embrague → .

Kick-down

En vehículos con limitador de velocidad → pág. 200, la función kick-down posibilita sobrepasar voluntariamente la velocidad guardada, p. ej., en las maniobras de adelantamiento.

Cuando se pisa el acelerador a fondo, la regulación del limitador de velocidad se desactiva temporalmente al superar la velocidad guardada.

Cuando la velocidad del vehículo vuelve estar por debajo del valor guardado y no se pisa el acelerador a fondo, se vuelve a activar la regulación del limitador.

En los vehículos con selección del perfil de conducción, cuando está seleccionado el perfil **Eco** → pág. 182 y se pisa el pedal del acelerador a fondo más allá del punto de resistencia, la potencia del motor se regula automáticamente de modo que el vehículo acelere al máximo.

ADVERTENCIA

Si el motor está en marcha, el vehículo se pone en movimiento en cuanto se engrana una marcha y se suelta el pedal del embrague. Esto también sucede si el freno de estacionamiento electrónico está conectado.

- No engrane nunca la marcha atrás mientras el vehículo esté en movimiento.

ADVERTENCIA

Si se reduce de marcha inadecuadamente engranando una marcha demasiado baja, se puede perder el control del vehículo y producirse un accidente y lesiones graves. ▶

⚠ AVISO

Si circulando a gran velocidad o a regímenes altos del motor se engrana una marcha demasiado baja, se pueden ocasionar daños considerables en el embrague y en el cambio. Esto puede ocurrir incluso cuando se mantiene el pedal del embrague pisado y no se embraga.

⚠ AVISO

Tenga en cuenta lo siguiente para evitar daños y un desgaste prematuro:

- Durante la marcha no deje la mano sobre la palanca de cambios. La presión que ejerce la mano se transmite a las horquillas de cambio.
- Asegúrese de que el vehículo esté totalmente detenido antes de engranar la marcha atrás.
- Al cambiar de marcha, pise siempre el embrague a fondo.
- No mantenga el vehículo detenido cuesta arriba con el embrague "patinando" y el motor en marcha.

Problemas y soluciones

⚠ El embrague "patina"

El testigo de control se enciende en amarillo.

El embrague no transmite todo el par del motor.

- Dado el caso, retire el pie del pedal del embrague.

⚠ El embrague se ha calentado excesivamente

El testigo de control se enciende en amarillo.

Adicionalmente puede sonar una señal acústica de advertencia → [🔊](#) en *Cambiar de marchas en el cambio manual* de la pág. 171.

El embrague puede calentarse excesivamente si, por ejemplo, se inicia la marcha repetidamente, se deja que el vehículo avance lentamente durante mucho tiempo sin acelerar o se inicia la marcha y se frena continuamente en situaciones de tráfico denso.

Este sobrecalentamiento se indica con este testigo de advertencia y, dado el caso, con testigos de advertencia adicionales y un mensaje en la pantalla del cuadro de instrumentos.

- Es posible continuar la marcha.

⚠ El embrague tiene una avería

El testigo de control se enciende en amarillo.

El embrague tiene una avería.

- ¡Continúe la marcha con precaución!
- Solicite la ayuda de personal especializado. De lo contrario pueden producirse daños considerables en el embrague.

Cambio de doble embrague DSG®

Funcionamiento del cambio de doble embrague DSG®

Descripción

El vehículo está equipado con cambio de doble embrague DSG®.

El cambio de doble embrague DSG® es un **cambio con tecnología de doble embrague que cambia las marchas automáticamente**. Un embrague doble y dos transmisiones parciales independientes entre sí posibilitan cambiar de marcha muy rápidamente sin que haya pérdida de fuerza de tracción. El cambio de doble embrague DSG® combina así la potencia y la rentabilidad de un cambio manual con el confort y la comodidad de un cambio automático convencional.

Funcionamiento

Durante la marcha, la fuerza del motor se transmite al eje motriz a través del cambio. Para cambiar de marcha hay que interrumpir la transmisión de la fuerza entre el motor y el cambio. Esta es la función del embrague.

En el caso del cambio de doble embrague DSG®, durante la marcha la fuerza del motor se transmite siempre sin interrupción a través de una de las dos transmisiones parciales. Antes de realizar un cambio de marcha se preselecciona la siguiente marcha superior o inferior en la transmisión que no está activa. A continuación se cierra el embrague de la marcha preseleccionada y al mismo tiempo se abre el de la marcha que estaba seleccionada. Esto permite cambios de marcha muy rápidos.

Gracias a su diseño, el cambio de doble embrague DSG® es más eficiente que un cambio automático. Mientras que el convertidor de par de un cambio automático siempre está en funcionamiento, el cambio de doble embrague DSG® puede abrir el embrague a ralentí y ahorrar así combustible. Debido a su eficiencia, su reducido peso y su gestión inteligente, con el cambio de doble embrague DSG® se logra, por lo general, un consumo de combustible igual o inferior que con un cambio manual.

Al igual que en el caso del cambio manual, el embrague del cambio de doble embrague DSG® también sufre un desgaste. Dependiendo del tipo de cambio de doble embrague DSG® del que se trate, es necesario realizar un mantenimiento periódico. Para más información al respecto → pág. 361. En caso de fallar una de las transmisiones parciales, el cambio de doble embrague DSG® ofrece además la posibilidad de desconectar una de ellas y continuar la marcha con la otra → pág. 176. En este caso, acuda inmediatamente a un taller especializado y solicite que se revise el cambio.

Cambiar de marchas en el cambio de doble embrague DSG®

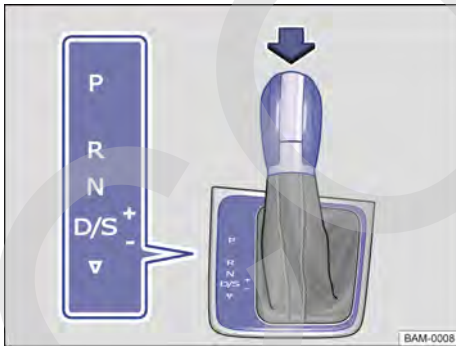

Fig. 128 Vehículos con el volante a la izquierda: palanca selectora del cambio de doble embrague DSG con tecla de bloqueo (flecha). En los vehículos con el volante a la derecha, la disposición es simétrica.

Con el encendido conectado, en la pantalla del cuadro de instrumentos se muestra la relación de marchas seleccionada, la marcha engranada o el programa de conducción del cambio.

Indicación en la pantalla del cuadro de instrumentos

Posición de la palanca selectora	Indicación
P	P
R	R
N	N
D/S	E, D o S → pág. 182
Pista de selección Tip-tronic	M → pág. 174

P – Bloqueo de aparcamiento

Las ruedas motrices están bloqueadas mecánicamente. Seleccione esta posición solo cuando el vehículo esté *detenido*. Para sacar la palanca selectora de esta posición, pise el pedal del freno con el encendido conectado y pulse la tecla de bloqueo de la palanca.

R – Marcha atrás

La marcha atrás está engranada. Seleccione esta posición solo cuando el vehículo esté *detenido*.

N – Neutral

El cambio está en la posición neutral. No se transmite ningún movimiento a las ruedas y el efecto de frenado del motor no está disponible.

D/S – Posición permanente para marcha adelante

Relación de marchas D: Programa normal

Todos los cambios a una marcha más larga o más corta se realizan automáticamente. El momento del cambio ocurre en función de la solicitud del motor, del estilo personal de conducción y de la velocidad a la que se circule.

Relación de marchas S: Programa deportivo

Se cambia automáticamente *más tarde* a una marcha más larga y *antes* a una marcha más corta que cuando la palanca selectora está en la posición **D** para aprovechar al máximo las reservas de potencia del motor. El momento del cambio ocurre en función de la solicitud del motor, del estilo personal de conducción y de la velocidad a la que se circule.

▽ – Cambio de relación de marchas

El cambio entre las relaciones de marcha **D** y **S** se realiza empujando la palanca selectora suavemente *una vez* hacia atrás desde la posición **D/S** → fig. 128. La palanca selectora vuelve siempre a la posición **D/S**.

Mediante esta función es posible llegar a la pista de selección Tiptronic tanto desde el programa deportivo **S** como desde el programa normal **D** → pág. 174.

Bloqueo de la palanca selectora

El bloqueo de la palanca selectora impide en las posiciones **P** o **N** que se pueda cambiar la palanca selectora de posición por descuido y que, como consecuencia, el vehículo se ponga en movimiento sin que así se desee.

Para soltar el bloqueo de la palanca selectora, conecte el encendido y pise el pedal del freno. Pulse a continuación la tecla de bloqueo situada en el pomo de la palanca selectora en el sentido de la flecha → fig. 128.

Si se cambia la palanca selectora rápidamente de posición pasando por **N** (p. ej., de la marcha atrás a **D/S**), la palanca no se bloquea. Esto permite, p. ej., sacar un vehículo que se haya quedado atascado "columpiándolo". Si la palanca selectora permanece durante más de aprox. 1 segundo en la posición **N** sin tener el pedal del freno pisado o circulando a una velocidad inferior a aprox. 5 km/h (3 mph), la palanca se bloquea.

⚠ ADVERTENCIA

Si se sitúa la palanca selectora en una posición equivocada, se podría perder el control del vehículo y producirse un accidente y lesiones graves.

- No acelere nunca al seleccionar una relación de marchas.
- Con el motor en marcha y una relación de marchas engranada, el vehículo se pondrá en movimiento en cuanto se suelte el pedal del freno.
- No engrane nunca la marcha atrás ni sitúe nunca la palanca selectora en la posición **P** durante la marcha.

⚠ ADVERTENCIA

Cualquier movimiento accidental del vehículo puede causar lesiones graves.

- Como conductor, no abandone nunca su puesto con el motor en marcha y una relación de marchas engranada. Si tiene que salir del vehículo con el motor en marcha, conecte siempre el freno de estacionamiento electrónico y sitúe siempre la palanca selectora en la posición **P**.
- Con el motor en marcha y la palanca selectora en la posición **D/S** o **R**, es necesario pisar el pedal del freno para retener el vehículo. Ni siquiera a ralentí se interrumpe completamente la transmisión de fuerza y el vehículo se sigue desplazando lentamente.
- No engrane nunca la marcha atrás ni sitúe nunca la palanca selectora en la posición **P** cuando el vehículo esté en movimiento.
- No salga nunca del vehículo con la palanca selectora en la posición **N**. El vehículo rodará cuesta abajo independientemente de que el motor esté en marcha o no.

ⓘ AVISO

Si, con el vehículo detenido, **no** se tiene conectado el freno de estacionamiento electrónico y se suelta el pedal del freno con la palanca selectora en la posición **P**, el vehículo puede moverse unos centímetros hacia delante o hacia atrás.

 Si cambia por descuido a **N** durante la marcha, deje de acelerar. Espere en la posición neutral a que el motor gire a ralentí antes de volver a engranar una relación de marchas.

Cambiar de marchas con el Tiptronic

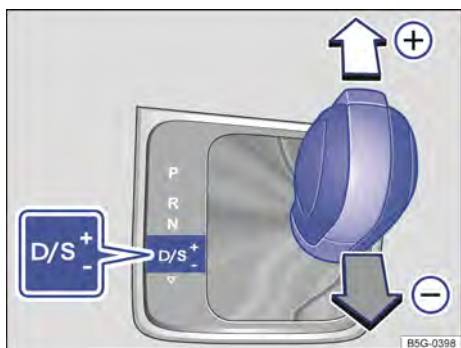

Fig. 129 Palanca selectora en la posición Tiptronic (vehículos con el volante a la izquierda). En los vehículos con el volante a la derecha, la disposición es simétrica.



Fig. 130 Volante con levas de cambio para el Tiptronic.

Con el Tiptronic se puede cambiar de marcha manualmente en el cambio de doble embrague DSG®.

Al cambiar al programa Tiptronic se mantiene la marcha que esté engranada. Esto es así hasta que el sistema cambia automáticamente de marcha debido a la situación de marcha actual.

Utilizar el Tiptronic con la palanca selectora

- Partiendo de la posición D/S, mueva la palanca selectora hacia la derecha hasta la pista de selección Tiptronic.
- Para cambiar a una marcha más larga o más corta, empuje levemente la palanca selectora hacia delante (+) o hacia atrás (-) → fig. 129.

Al empujar levemente la palanca selectora en la pista de selección Tiptronic, no hay que presionar la tecla de bloqueo de la palanca selectora.

Utilizar el Tiptronic con las levas de cambio

- Tire de la leva derecha → fig. 130 hacia el volante para cambiar a una marcha más larga.
- Tire de la leva izquierda hacia el volante para cambiar a una marcha más corta.
- Para salir del modo Tiptronic, tire de la leva derecha hacia el volante durante 1 segundo aproximadamente.

Si no se accionan las levas durante algún tiempo y la palanca selectora no se encuentra en la pista de selección Tiptronic, se saldrá automáticamente del modo Tiptronic.

⚠ AVISO

- Al acelerar, el cambio pasa automáticamente a la marcha inmediatamente superior poco antes de que se alcance el régimen máximo de revoluciones permitido.
- Si se cambia manualmente a una marcha más corta, el cambio lo hará cuando ya no sea posible superar el régimen máximo de revoluciones del motor.

Conducción con cambio de doble embrague DSG®

El cambio a una marcha más larga o más corta se realiza de modo automático.

Bajar pendientes

Cuanto más pronunciada sea la bajada, más corta tendrá que ser la marcha seleccionada. Las marchas cortas aumentan el efecto de frenado del motor. No deje nunca rodar el vehículo pendiente abajo con la palanca selectora en la posición neutral N.

- Reduzca la velocidad.
- Partiendo de la posición **D/S**, mueva la palanca selectora hacia la derecha hasta la pista de selección Tiptronic → pág. 174.
- Empuje la palanca suavemente hacia atrás para reducir de marcha.
- **O BIEN:** reduzca de marcha con las levas de cambio situadas en el volante → pág. 174.

Detenerse e iniciar la marcha cuesta arriba

Cuanto más pronunciada sea la subida, más corta debería ser la marcha seleccionada.

Cuando, con el motor en marcha, se detenga el vehículo o se inicie la marcha en cuesta arriba, se debería utilizar la función Auto-Hold → pág. 220.

Cuando se detenga cuesta arriba con una relación de marchas conectada, evite siempre que el vehículo se vaya hacia atrás pisando el pedal del freno o conectando el freno de estacionamiento electrónico. No suelte el pedal del freno ni desconecte el freno de estacionamiento electrónico hasta que no inicie la marcha → ①.

Desplazamiento por inercia con el cambio de doble embrague DSG®

Con esta función se aprovecha la inercia del vehículo para ahorrar combustible mediante la previsión en la conducción. Con la función de desplazamiento por inercia con apagado del motor, el motor no solo se desacopla, sino que también se apaga. El motor deja de frenar el vehículo, que puede continuar desplazándose un buen tramo por su propia inercia. La función solo está disponible cuando la palanca selectora se encuentra en la posición **D/S** y se circula a velocidades comprendidas entre 30 y 130 km (18 y 80 mph).

El motor puede ponerse en marcha automáticamente para garantizar que se pueda volver a poner el motor en marcha y que la red de a bordo reciba la alimentación de corriente necesaria.

Iniciar el desplazamiento por inercia

- Seleccione el perfil **Eco** en la selección del perfil de conducción → pág. 182.
- Retire el pie del acelerador. El motor se desacopla y gira a ralentí. El vehículo avanza sin el efecto de frenado del motor. En vehículos con la función de desplazamiento por inercia con apagado del motor, el motor se apaga automáticamente.

Interrumpir el desplazamiento por inercia

- Pise brevemente el pedal del freno.
- **O BIEN:** pise brevemente el pedal del acelerador o el del freno.
- **O BIEN:** tire de una de las levas de cambio hacia el volante.
- **O BIEN:** sitúe la palanca selectora en la posición Tiptronic.

Kick-down

La función kick-down posibilita una aceleración máxima con la palanca selectora en la posición **D/S** o Tiptronic.

Pisando el acelerador a fondo, el cambio automático reduce a una marcha más corta en función de la velocidad y del régimen del motor. De este modo se aprovecha la máxima aceleración del vehículo.

Cuando se pisa el acelerador a fondo (kick-down), el cambio automático a la marcha inmediatamente superior solo se efectúa una vez alcanzado el régimen máximo prefijado del motor.

En los vehículos con selección del perfil de conducción, cuando está seleccionado el perfil **Eco** → pág. 182 y se pisa el pedal del acelerador a fondo más allá del punto de resistencia, la potencia del motor se regula automáticamente de modo que el vehículo acelere al máximo.

Programa de control de salida

En vehículos con cambio de doble embrague DSG®, el programa de control de salida permite una aceleración máxima desde parado.

- Desconecte el ASR → pág. 241.
- Pise el pedal del freno con el pie izquierdo y manténgalo pisado.
- Sitúe la palanca selectora en la posición **D/S** y seleccione la relación de marchas **S**, o lleve la palanca a la posición Tiptronic o, si el vehículo cuenta con selección del perfil de conducción, seleccione el perfil **Sport** → pág. 182.
- Pise el acelerador con el pie derecho hasta que el régimen del motor alcance las 3200 rpm aprox.
- Retire el pie izquierdo del freno → ▲. El vehículo arrancará con la aceleración máxima.
- ¡Vuelva a conectar el ASR después de la aceleración!

⚠️ ADVERTENCIA

Una aceleración rápida puede provocar la pérdida de tracción y que el vehículo patine, sobre todo en calzadas resbaladizas. Esto podría provocar la pérdida del control del vehículo, accidentes y lesiones graves.

- Adapte siempre el estilo de conducción a la circulación.
- No acelere nunca a fondo (kick-down) o de forma brusca si las condiciones de visibilidad, climatológicas, de la calzada y del tráfico no lo permiten, o si pone en peligro a otros usuarios de la vía con esta aceleración y este estilo de conducción.
- Tenga en cuenta que, cuando la regulación antipatinaje en aceleración (ASR) está desconectada, las ruedas motrices pueden patinar y, en consecuencia, también el vehículo, especialmente cuando la calzada está resbaladiza.
- Tras la aceleración vuelva a conectar la regulación antipatinaje en aceleración (ASR).
- Utilice el programa de control de salida solo si las condiciones de la calzada y del tráfico lo permiten.
- No ponga nunca en peligro a otros usuarios de la vía con la aceleración del vehículo y el estilo de conducción.

⚠️ ADVERTENCIA

No "lime" nunca los frenos demasiado a menudo ni demasiado tiempo ni pise nunca el pedal del freno demasiado a menudo ni demasiado tiempo. Frenar constantemente provoca el sobrecalentamiento de los frenos. Esto puede reducir notablemente la potencia de frenado, aumentar considerablemente la distancia de frenado y, en determinadas circunstancias, provocar la avería de todo el sistema de frenos.

ⓘ AVISO

- Cuando se detenga cuesta arriba con una relación de marchas engranada, no pise el acelerador para evitar que el vehículo se vaya hacia atrás. De lo contrario, el cambio de doble embrague DSG® podría sobrecalentarse y resultar dañado.

- No permita nunca que el vehículo se desplace con la palanca selectora en la posición N, sobre todo cuando el motor esté apagado. El cambio de doble embrague DSG® no se lubrica y puede resultar dañado.
- *Vehículos con programa de control de salida:* Cuando se acelera con el programa de control de salida, se solicitan mucho todas las piezas del vehículo. Esto puede provocar un desgaste mayor.

ⓘ AVISO

- No "lime" nunca los frenos pisando el pedal suavemente si no es realmente necesario frenar. Esto aumenta su desgaste.
- Ante un trayecto largo con bajada pronunciada, reduzca la velocidad y conecte un nivel de recuperación de la energía de frenado adecuado. De esta forma se aprovecha el efecto de frenado del motor eléctrico y no se solicitan tanto los frenos. De lo contrario, los frenos podrían sobrecalentarse y probablemente llegar a fallar. Utilice los frenos solamente cuando sea necesario reducir la velocidad o parar.

Problemas y soluciones



Fig. 131 Desmontar la cubierta de la corredera de la palanca selectora.

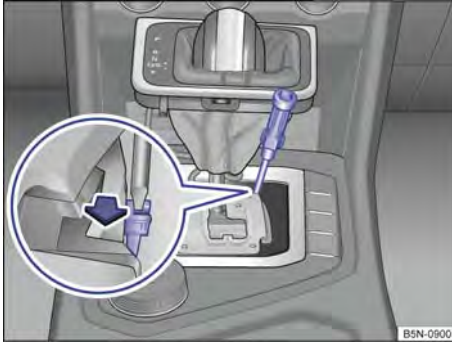

Fig. 132 Desbloqueo de emergencia de la palanca selectora.

El motor no se pone en marcha

El testigo de control se enciende en verde.

No ha pisado el pedal del freno, p. ej., al intentar cambiar la palanca selectora de posición.

- Para cambiar la palanca selectora de posición, pise el pedal del freno → pág. 152.
- Vea también Freno de estacionamiento electrónico → pág. 220.

La tecla de bloqueo impide iniciar la marcha

El testigo de control parpadea en verde.

La tecla de bloqueo de la palanca selectora no está encastrada.

- Encastre el bloqueo de la palanca selectora.

El bloqueo de la palanca selectora impide iniciar la marcha

El testigo de control parpadea en verde. Adicionalmente se muestra un mensaje informativo.

En raras ocasiones puede ocurrir que el bloqueo de la palanca selectora no encastre en los vehículos con cambio de doble embrague DSG®.

En ese caso se anula la tracción para impedir que el vehículo se ponga en movimiento accidentalmente.

- Pise el pedal del freno y suéltelo de nuevo.

Distancia al vehículo precedente demasiado corta

El testigo de advertencia se enciende en rojo.

Indicación de frenar del ACC → pág. 203

No se ha pisado el pedal del freno o no se ha pisado a fondo.

- ¡Frene inmediatamente!

El cambio se ha calentado excesivamente

El testigo de control se enciende en amarillo.

Adicionalmente puede sonar una señal acústica de advertencia. Dado el caso, en la pantalla del cuadro de instrumentos se muestra un mensaje al respecto.

El cambio de doble embrague DSG® puede calentarse excesivamente si, por ejemplo, se inicia la marcha repetidamente, se deja que el vehículo avance lentamente durante mucho tiempo sin acelerar o se inicia la marcha y se frena continuamente en situaciones de tráfico denso.

- ¡No continúe la marcha!

- Deje que el cambio se enfríe con la palanca selectora en la posición P → .
- Si el testigo de control no se apaga, no continúe la marcha.
- Solicite la ayuda de personal especializado. De lo contrario pueden producirse daños considerables en el cambio.

Desbloqueo de emergencia de la palanca selectora

Si en caso de falta de corriente, p. ej., por estar descargada la batería de 12 voltios, es necesario remolcar el vehículo, habrá que realizar un desbloqueo de emergencia de la palanca selectora. Para ello solicite la ayuda de personal especializado.

El desbloqueo de emergencia se encuentra debajo de la cubierta de la corredera de la palanca selectora.

Desmontar la cubierta de la corredera de la palanca selectora:

- Conecte el freno de estacionamiento electrónico. Si el freno de estacionamiento electrónico no se conecta, inmovilice el vehículo de otro modo para que no se pueda desplazar.
- Desconecte el encendido.
- Tire de la cubierta, por la zona del guardapolvo de la palanca selectora, hacia arriba y con cuidado junto con los cables eléctricos que lleve conectados → [fig. 131](#).
- Vuelva la cubierta hacia arriba por encima de la palanca selectora → .

Realizar un desbloqueo de emergencia de la palanca selectora:

En función del equipamiento puede haber dos desbloques de emergencia diferentes.

- Con la hoja plana del destornillador de las herramientas de a bordo, presione la palanca de desbloqueo con cuidado en el sentido de la flecha y mantenga la palanca en esta posición → fig. 131.
- Pulse la tecla de bloqueo situada en la parte delantera del pomo de la palanca selectora y sitúe esta en la posición **N**.
- Después del desbloqueo de emergencia, encaje la cubierta con cuidado en la consola central asegurándose de que los cables queden en la posición correcta.

Programa de emergencia

Si aparecen destacadas todas las posiciones de la palanca selectora en la pantalla del cuadro de instrumentos con un fondo claro, significa que hay alguna anomalía en el sistema. El cambio de doble embrague DSG® funciona entonces en un programa de emergencia. En el programa de emergencia aún se puede circular con el vehículo, pero a una velocidad baja y no en todas las marchas.

En el caso del cambio de doble embrague DSG®, es posible que en algunos casos **no se pueda utilizar la marcha atrás**.

En cualquier caso, acuda lo antes posible a un taller especializado y solicite que se revise el cambio de doble embrague DSG®.

El vehículo no se mueve a pesar de estar seleccionada una relación de marchas

Si el vehículo no se mueve en la dirección deseada, puede que la relación de marchas no esté engranada correctamente por parte del sistema.

- Pise el pedal del freno y vuelva a seleccionar la relación de marchas.
- Si el vehículo sigue sin moverse en la dirección deseada, hay una avería en el sistema. Solicite la ayuda de personal especializado y encargue que se revise el sistema.

⚠ ADVERTENCIA

No retire nunca la palanca de la posición **P** si el freno de estacionamiento electrónico no está conectado. De lo contrario, si el vehículo se en-

contrara en una pendiente, podría ponerse en movimiento de forma imprevista y provocar un accidente y lesiones graves.

⚠ AVISO

Si el vehículo se desplaza con el motor apagado y la palanca selectora en la posición **N** durante bastante tiempo o a una velocidad elevada (p. ej., al ser remolcado), el cambio de doble embrague DSG® sufrirá daños.

⚠ AVISO

- La primera vez que se indique que el cambio se ha sobrecalentado, detenga el vehículo de forma segura o circule a más de 20 km/h (12 mph).
- Si el mensaje y la señal de advertencia acústica se repiten aproximadamente cada 10 segundos, detenga el vehículo inmediatamente de forma segura y apague el motor. Espere a que se enfríe el cambio.
- Para evitar daños en el cambio, no continúe la marcha hasta que no haya dejado de sonar la advertencia acústica. Mientras el cambio esté sobrecalentado, evite iniciar continuamente la marcha y avanzar a velocidad de peatón. ◀

Función de asistencia en descenso

Cuando el vehículo es retenido por la función Auto-Hold, se enciende el testigo de control . Dado el caso, desactive la función Auto-Hold → pág. 222.

En los vehículos con cambio de doble embrague DSG®, la función de asistencia en descenso ayuda a frenar al bajar una pendiente → . Para ello, esta función aprovecha el freno motor.

El cambio de doble embrague DSG® selecciona la marcha óptima en función de la pendiente existente y de la velocidad a la que se circule. Para ello, la palanca selectora tiene que encontrarse en la posición **D/S**. En el modo Tiptronic la función de asistencia en descenso **no** está activa.

Como la función de asistencia en descenso solo puede reducir como máximo a 3ª marcha, puede que sea necesario pasar al modo Tiptronic al descender tramos muy escarpados. Una vez en el ▶

modo Tiptronic, cambie manualmente a 1ª o 2ª marcha para aprovechar el freno motor y aliviar los frenos.

Cuando la función de asistencia en descenso está activa, el sistema Start-Stop se desconecta automáticamente.

La función de asistencia en descenso se activa automáticamente:

- Si la pendiente es superior al 6 % aprox.
- **Y:** si la palanca selectora se encuentra en la posición D/S.
- **Adicionalmente si el regulador de velocidad (GRA) o el control de crucero adaptativo (ACC) está desconectado:** si la velocidad es inferior a aprox. 80 km/h (50 mph) **o bien** si se pisa el freno.
- **Adicionalmente si el regulador de velocidad (GRA) o el control de crucero adaptativo (ACC) está activo:** si se excede la velocidad guardada.

La función de asistencia en descenso se desactiva automáticamente:

- Si la pendiente disminuye.
- **O BIEN:** si el cambio pasa a una marcha superior porque el régimen del motor es superior a aprox. 4500 rpm.
- **O bien, adicionalmente con el regulador de velocidad (GRA) o el control de crucero adaptativo (ACC) activo:** si se puede mantener la velocidad guardada.

ADVERTENCIA

La tecnología inteligente de la función de asistencia en descenso no puede salvar los límites impuestos por las leyes físicas y únicamente funciona dentro de los límites del sistema. No permita nunca que el mayor confort que proporcionan los asistentes de arranque le induzca a correr ningún riesgo que comprometa la seguridad.

- Cualquier movimiento accidental del vehículo puede causar lesiones graves.
- La función de asistencia en descenso no puede reemplazar la atención del conductor.
- Adapte siempre la velocidad y el estilo de conducción a las condiciones de visibilidad, climatológicas, de la calzada y del tráfico.

- La función de asistencia en descenso no siempre puede mantener el vehículo detenido en una subida o frenarlo lo suficiente cuesta abajo, p. ej., en superficies resbaladizas o congeladas.

ADVERTENCIA

Esté siempre preparado para frenar. De no ser así, podrían producirse accidentes y lesiones.

- La función de asistencia en descenso es solo una función auxiliar que no siempre puede frenar el vehículo lo suficiente al bajar una pendiente.
- La velocidad del vehículo puede aumentar pese a la intervención de la función de asistencia en descenso.

Asistente de descenso

Cuando el asistente de descenso está activo, se enciende el testigo de control  en blanco.

Cuando el asistente de descenso no está activo, se enciende el testigo de control  en gris. El sistema está conectado, pero no está regulando.

El asistente de descenso limita la velocidad en las bajadas pronunciadas frenando automáticamente las cuatro ruedas, tanto marcha adelante como marcha atrás. Al permanecer el sistema antibloqueo de frenos activo, se impide que se bloqueen las ruedas. En los vehículos con cambio manual, el asistente de descenso adapta la velocidad teórica sin frenar el motor por debajo de su régimen de ralenti.

Tras iniciar el descenso de una pendiente a menos de 30 km/h, la velocidad se limita a un mínimo de 2 km/h y un máximo de 30 km/h. Cuando lo crea oportuno, el conductor podrá aumentar o reducir la velocidad dentro de los límites de velocidad mencionados acelerando o frenando. La velocidad se volverá a regular en cuanto el conductor levante el pie del acelerador o del freno.

Aun así, es indispensable que la superficie garantice una adherencia suficiente. Por este motivo, el asistente de descenso **no** podrá cumplir su función cuando, por ejemplo, se descienda por pendientes con superficies congeladas o resbaladizas.

El asistente de descenso interviene automáticamente si se cumplen las siguientes condiciones: ▶

- El motor del vehículo está en marcha.
- Está seleccionado el perfil de conducción **Offroad** → pág. 182.
- Se circula a una velocidad inferior a 30 km/h (en la pantalla del cuadro de instrumentos se muestra la indicación .
- La inclinación de la pendiente es de un 10 % por lo menos.
- No se frena ni se acelera.

El asistente de descenso se desactiva si la pendiente es inferior al 5 %.

ADVERTENCIA

La tecnología inteligente del asistente de descenso no puede salvar los límites impuestos por las leyes físicas y únicamente funciona dentro de los límites del sistema. No permita nunca que el mayor confort que proporcionan los asistentes de arranque le induzca a correr ningún riesgo que comprometa la seguridad.

- Cualquier movimiento accidental del vehículo puede causar lesiones graves.
- El asistente de descenso no puede reemplazar la atención del conductor.
- Adapte siempre la velocidad y el estilo de conducción a las condiciones de visibilidad, climatológicas, de la calzada y del tráfico.
- El asistente de descenso no siempre puede mantener el vehículo detenido en una subida o frenarlo lo suficiente cuesta abajo, p. ej., en superficies resbaladizas o congeladas.

ADVERTENCIA

Esté siempre preparado para frenar. De no ser así, podrían producirse accidentes y lesiones.

- El asistente de descenso es solo un sistema auxiliar que bajo determinadas circunstancias no podrá frenar el vehículo lo suficiente al bajar una pendiente.
- La velocidad del vehículo puede aumentar pese a la intervención del asistente de descenso.

Dirección

Información relativa a la dirección del vehículo

Para dificultar el robo del vehículo, bloquee siempre la dirección antes de abandonarlo.

La dirección

La dirección asistida no es hidráulica, sino electromecánica. La ventaja de esta dirección es que no necesita tubos flexibles hidráulicos, aceite hidráulico, bomba, filtro ni otros componentes. El sistema electromecánico ahorra combustible.

Mientras que un sistema hidráulico necesita una presión continua de aceite, la dirección electromecánica solo necesita energía cuando se utiliza.

En vehículos con selección del perfil de conducción, el perfil seleccionado puede influir en el comportamiento de la dirección asistida → pág. 182.

Bloqueo electrónico de la columna de dirección en vehículos con pulsador de encendido y arranque

La columna de dirección se bloquea al abrir la puerta del conductor con el encendido desconectado. Para ello el vehículo tiene que estar detenido y, dado el caso, la palanca selectora en la posición **P**.

Si primero se abre la puerta del conductor y después se desconecta el encendido, el bloqueo electrónico de la columna de dirección se activa con la llave del vehículo o el sensor de la manilla de la puerta.

Bloqueo mecánico de la columna de dirección (bloqueo de la dirección) en vehículos con cerradura de encendido

La columna de dirección se bloquea extrayendo la llave de la cerradura de encendido con el vehículo detenido. Gire un poco el volante hasta que oiga que el bloqueo de la dirección ha encastrado.

Para desbloquear la dirección, introduzca la llave del vehículo en la cerradura de encendido. Gire un poco el volante para facilitar que el bloqueo se suelte. Mantenga el volante en esta posición y conecte el encendido. ▶

Dirección electromecánica

En vehículos con dirección electromecánica, la dirección asistida se ajusta automáticamente en función de la velocidad a la que se circule, del par de giro del volante y de la orientación de las ruedas. La dirección electromecánica solo funciona con el motor en marcha.

Si la dirección asistida no funciona correctamente o no funciona en absoluto, se tendrá que aplicar bastante más fuerza de lo habitual para mover el volante.

Ayuda al control de la dirección

La ayuda al control de la dirección asiste al conductor en situaciones de marcha críticas. Al contravolantear le ayuda aumentando la fuerza aplicada sobre el volante → ▲.

Dirección progresiva

En función del equipamiento, la dirección progresiva puede adaptar la dureza de la dirección a la situación de marcha. La dirección progresiva solo funciona con el motor en marcha.

En el *tráfico urbano*, no es necesario mover tanto el volante al aparcar, maniobrar o realizar giros muy cerrados.

En *carretera o autovía*, la dirección progresiva transmite, p. ej., en las curvas, una sensación al volante más deportiva, más directa y perceptiblemente más dinámica.

▲ ADVERTENCIA

Si la dirección asistida no funciona, hay que ejercer mucha más fuerza para girar el volante, lo que puede dificultar el control del vehículo.

- La dirección asistida solo funciona con el motor en marcha.
- No permita nunca que el vehículo se desplace con el motor apagado.
- No extraiga nunca la llave de la cerradura de encendido cuando el vehículo esté en movimiento. El bloqueo de la columna de dirección se podría encastrar y no sería posible controlar el vehículo.

▲ ADVERTENCIA

La ayuda al control de la dirección asiste al conductor, junto con el ESC, para controlar la dirección del vehículo en situaciones de marcha críticas. Sin embargo, es el conductor quien tiene

que controlar la dirección del vehículo en todo momento. La ayuda al control de la dirección no lo hace.

! AVISO

Si hay que remolcar el vehículo, deje el encendido conectado para que el volante no esté bloqueado y funcionen los intermitentes, la bocina y el limpiavacristales. ◀

Problemas y soluciones

! Se necesita más fuerza para mover el volante

El testigo de control se enciende en amarillo.

- Encargue inmediatamente una revisión de la dirección a un taller especializado.
- Si el testigo de advertencia amarillo no se enciende de nuevo tras volver a poner el motor en marcha y realizar un pequeño recorrido, **no** es necesario que acuda a un taller especializado.
- Si el testigo de advertencia amarillo no se enciende de nuevo tras volver a poner el motor en marcha y realizar un pequeño recorrido, **no** es necesario que acuda a un taller especializado.

! Hay una avería en la dirección

El testigo de control se enciende en amarillo.

La batería de 12 voltios ha estado desembornada.

- Realice un recorrido corto a 15-20 km/h (9-12 mph).

Si el testigo de advertencia amarillo sigue encendido tras volver a poner el motor en marcha, encargue inmediatamente una revisión de la dirección a un taller especializado.

! Hay una avería en la dirección

El testigo de control parpadea en amarillo.

- Gire un poco el volante hacia uno y otro lado.
- Desconecte el encendido y vuelva a conectarlo.
- Tenga en cuenta los mensajes de la pantalla del cuadro de instrumentos. ▶

- **No continúe la marcha si** el testigo de control sigue parpadeando tras conectar el encendido.
- Solicite la ayuda de personal especializado.

⚠ La columna de dirección no se desbloquea o no se bloquea

El testigo de control parpadea en amarillo.

Dado el caso, tenga en cuenta los mensajes que se muestren en la pantalla del cuadro de instrumentos.

- Extraiga la llave de la cerradura de encendido y vuelva a conectar el encendido.
- **No continúe la marcha si** la columna de dirección sigue bloqueada tras conectar el encendido.
- Solicite la ayuda de personal especializado.

⚠ Se necesita más fuerza para mover el volante

El testigo de advertencia se enciende en rojo.

La dirección electromecánica no funciona.

- ¡**No continúe la marcha!**
- Solicite la ayuda de personal especializado.

Selección del perfil de conducción y 4MOTION Active Control

📖 Introducción al tema

La selección del perfil de conducción incluye perfiles de conducción ajustados de fábrica que influyen de diferente manera en la configuración del vehículo. Hay disponible un perfil de conducción individual mediante el cual se puede ajustar una configuración propia del vehículo.

En función del equipamiento del vehículo, se pueden seleccionar diversos perfiles de conducción. El grado de influencia de la configuración del vehículo en los distintos perfiles de conducción depende del equipamiento del vehículo.

Las posibilidades de ajuste varían en función del tipo de tracción. Los vehículos con tracción delantera disponen de perfiles de conducción ONROAD → pág. 182, mientras que los vehículos con tracción total disponen adicionalmente de perfiles de conducción OFFROAD → pág. 184.

Se puede cambiar de perfil de conducción tanto con el vehículo detenido como durante la marcha → ⚠. Tras seleccionar un perfil de conducción, el vehículo, excepto el motor, se configura inmediatamente conforme al nuevo perfil. Cuando el tráfico lo permita, retire brevemente el pie del acelerador para que el perfil de conducción seleccionado se active también para el motor.

⚠ ADVERTENCIA

Ajustar el perfil de conducción durante la marcha puede distraer la atención del tráfico y provocar accidentes.

📄 Algunos ajustes se pueden guardar en las cuentas de usuario de la función de personalización y se modifican al cambiar de cuenta de usuario → pág. 47.

Ajustar el perfil de conducción (ONROAD)



📖 Tenga en cuenta ⚠, al principio de este capítulo, en la página 182.



Fig. 133 En la parte inferior de la consola central: tecla de selección del perfil de conducción.

Seleccionar un perfil de conducción

- Conecte el encendido.
- Pulse la tecla de selección del perfil de conducción (MODE) → fig. 133.

- Pulse el botón de función  del sistema de infotainment para que se muestre más información sobre el perfil de conducción que está activo.
- Pulse el botón de función del perfil de conducción deseado.
- **O BIEN:** pulse de nuevo la tecla de selección del perfil de conducción  → fig. 133 para seleccionar el siguiente perfil de conducción.

Cuando está seleccionado el perfil **Normal**, el diodo luminoso (LED) de la tecla de selección del perfil de conducción permanece apagado.

Tras desconectar el encendido, el perfil de conducción ajustado y los ajustes individuales permanecen seleccionados.

Los perfiles de conducción **Sport** y **Eco** también permanecen seleccionados tras desconectar el encendido. Sin embargo, algunos ajustes del motor o del cambio de doble embrague DSG® pueden cambiar al perfil **Normal** al volver a conectar el encendido.

Para volver a activar las funciones deportivas, seleccione de nuevo el perfil **Sport** o empuje la palanca selectora del cambio de doble embrague DSG® hacia atrás para seleccionar el programa S → pág. 171. Para volver a activar las funciones ecológicas, seleccione de nuevo el perfil **Eco**.

Situaciones de marcha aconsejadas en función del perfil de conducción

- **Eco:** Configura el vehículo para un consumo bajo y ayuda al conductor a adoptar un estilo de conducción que ahorre combustible. En el perfil **Eco** está disponible la función de desplazamiento por inercia.
- **Comfort:** El perfil de conducción **Comfort** solo está disponible en vehículos con suspensión adaptativa (DCC). Este perfil ajusta una configuración orientada al confort y es apropiado para tramos en mal estado o para trayectos largos por autovía.
- **Normal:** Configuración intermedia, apta, por ejemplo, para el uso diario.
- **Sport:** Le proporciona al conductor una sensación de conducción deportiva.
- **Individual:** Se pueden adaptar determinados sistemas a las preferencias personales → pág. 185.

Influencia de los perfiles de conducción en la configuración del vehículo

- Suspensión adaptativa (DCC)
- Dirección
- Propulsión (motor y cambio)
- Control de crucero adaptativo (ACC)
- Luz de curva dinámica y asistente dinámico de luz de carretera (Dynamic Light Assist)
- Climatizador
- Protección de ocupantes proactiva

ADVERTENCIA

Cuando se modifica el perfil de conducción, pueden cambiar las propiedades de marcha. No permita nunca que la selección del perfil de conducción le induzca a correr ningún riesgo que comprometa la seguridad.

- Adapte siempre la velocidad y el estilo de conducción a las condiciones de visibilidad, climatológicas, de la calzada y del tráfico.

 En los vehículos con cambio de doble embrague DSG®, al seleccionar el perfil de conducción **Sport** se cambia automáticamente al programa de conducción **S**. En el perfil de conducción **Eco** se cambia automáticamente al programa de conducción **D**. Dado que la función de desplazamiento por inercia está activa en el perfil de conducción **Eco**, en la pantalla del cuadro de instrumentos se muestra también el programa de conducción **E**.

 Independientemente de la selección del perfil de conducción, el conductor puede modificar determinadas funciones del vehículo. Así, por ejemplo, en el perfil de conducción **Eco** se puede cambiar al programa de conducción **S**. <

Ajustar el perfil de conducción (4MOTION Active Control)

📖 Tenga en cuenta ⚠, al principio de este capítulo, en la página 182.

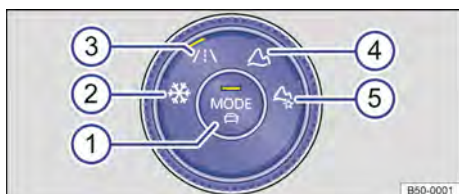

Fig. 134 En la parte inferior de la consola central: mando del 4MOTION Active Control en vehículos con tracción total.

Leyenda de la fig. 134:

- 1 Tecla MODE: Para seleccionar perfiles de conducción Onroad y abrir el menú del sistema de infotainment.
- 2 Perfil de conducción **Snow**
- 3 Perfil de conducción **Onroad**
- 4 Perfil de conducción **Offroad**
- 5 Perfil de conducción **Offroad Individual**

Seleccionar un perfil de conducción

- Conecte el encendido.
- Gire el mando del 4MOTION Active Control hasta que se encienda el LED situado junto al perfil de conducción deseado → fig. 134.
- Para seleccionar perfiles de conducción Onroad, pulse la tecla MODE o pulse el perfil de conducción Onroad en cuestión en el sistema de infotainment.
- Pulse el botón de función ⓘ para ver más información sobre el perfil de conducción que está activo.
- Pulse el botón de función del perfil de conducción deseado en el sistema de infotainment.

Tras desconectar el encendido, el perfil de conducción ajustado y los ajustes individuales permanecen seleccionados.

Si se conecta el encendido tras un largo tiempo habiendo estado activo por último el perfil **Snow**, **Offroad** o **Offroad Individual**, se activará el último perfil Onroad que hubiera estado activado.

El perfil de conducción Onroad **Sport** también permanece seleccionado tras desconectar el encendido. Sin embargo, al volver a conectar el encendido, puede que ciertas funciones deportivas, p. ej., del motor o del cambio, estén desactivadas. Para volver a activar las funciones deportivas, empuje ligeramente la palanca selectora del cambio hacia atrás → pág. 171.

Situaciones de marcha aconsejadas en función del perfil de conducción

- **Snow:** Con el perfil de conducción **Snow** se dosifica la aceleración de una forma más precisa cuando la vía está resbaladiza o cubierta de nieve. Además mejora la permanencia en el carril en las curvas y la tracción en trayectos rectos. Se limita el dinamismo del control de crucero adaptativo (ACC). La luz de curva dinámica se adapta para ofrecer una mejor asistencia en caso de mala visibilidad. En el perfil **Snow** no es posible seleccionar el programa de conducción **S**.
- **Offroad:** Con el perfil de conducción **Offroad** se dosifica la aceleración de una forma más precisa en la conducción campo a través. El freno motor está siempre disponible y se pueden impedir los cambios de marcha en situaciones críticas. En el perfil **Offroad** están activos el asistente de arranque en pendiente y el asistente de descenso. La luz de curva dinámica se adapta para ofrecer una mejor asistencia en caso de mala visibilidad. En el perfil de conducción **Offroad** no es posible seleccionar el programa de conducción **S**. Cuando este perfil está activado, en la pantalla del cuadro de instrumentos se muestra el símbolo ⚡.
- **Offroad Individual:** Perfil de conducción **Offroad** ampliable que se puede ajustar a las preferencias personales → pág. 185. Cuando este perfil está activado, en la pantalla del cuadro de instrumentos se muestra el símbolo ⚡.
- **Onroad:** En el perfil de conducción **Onroad** se pueden seleccionar los perfiles **Eco**, **Comfort**, **Normal**, **Sport** e **Individual**.

⚠ ADVERTENCIA



Cuando se modifica el perfil de conducción, pueden cambiar las propiedades de marcha. No permita nunca que la selección del perfil de conducción le induzca a correr ningún riesgo que comprometa la seguridad. ▶

- Adapte siempre la velocidad y el estilo de conducción a las condiciones de visibilidad, climatológicas, de la calzada y del tráfico.

Adaptar el perfil de conducción a las preferencias personales

📖 **Tenga en cuenta** ⚠️, al principio de este capítulo, en la página 182.

Seleccionar el perfil de conducción Individual

- Conecte el encendido.
- Encienda el sistema de infotainment.
- Pulse la tecla de selección del perfil de conducción  o gire el mando del 4MOTION Active Control hasta que se encienda el LED junto al perfil de conducción **Onroad** → fig. 134 ③.
- Pulse el botón de función  para abrir el menú Individual.

Seleccionar el perfil de conducción Offroad Individual

- Conecte el encendido.
- Encienda el sistema de infotainment.
- Gire el mando → fig. 134 del 4MOTION Active Control hasta que se encienda el LED situado junto al perfil de conducción **Offroad Individual** → fig. 134 ⑤.

- Si el perfil **Offroad Individual** ya estaba seleccionado, presione la tecla MODE del mando → fig. 134.
- Pulse el botón de función  para abrir el menú Individual.

⚠️ ADVERTENCIA

Cualquier distracción del conductor puede dar lugar a un accidente y a que se produzcan lesiones. Manejar el sistema de infotainment puede distraer la atención del tráfico.

Problemas y soluciones

📖 **Tenga en cuenta** ⚠️, al principio de este capítulo, en la página 182.

🔧 Avería en la suspensión adaptativa (DCC)

El testigo de control se enciende en amarillo.

En la pantalla del cuadro de instrumentos aparece el mensaje **Avería: Amortiguación**.

- Acuda a un taller especializado y solicite que se revise el sistema.

🚫 Avería en el asistente de arranque en pendiente

- Acuda a un taller especializado y solicite que se revise el sistema.

Indicador Offroad



Fig. 135 En el sistema de infotainment: indicador Offroad.

En el indicador Offroad se muestran instrumentos digitales que proporcionan información adicional sobre el vehículo y el entorno. De esta manera se puede evaluar con más exactitud la situación de marcha actual.

Abrir el indicador Offroad

- Pulse la tecla **MENU** del sistema de infotainment.
- Pulse el botón de función **Vehículo**.
- Pulse el botón de función **Selección**.
- Pulse el botón de función **Offroad**.

Seleccionar los instrumentos y ajustar las unidades

En la pantalla se muestran diversos instrumentos → fig. 135.

Para cambiar entre los instrumentos, desplace un dedo por la pantalla hacia arriba.

La unidad de algunos instrumentos se puede ajustar en el sistema de infotainment → pág. 39.

Instrumentos del indicador Offroad (en función del equipamiento):

- **Altímetro:** El altímetro muestra la altura actual sobre el nivel del mar.
- **Indicador del ángulo de giro:** Se muestra el ángulo de giro del vehículo en el margen comprendido entre -49° y 49° . Si el volante está girado hacia la izquierda, el valor es positivo; si está girado hacia la derecha, es negativo.
- **Brújula:** La brújula indica la dirección actual de la marcha.
- **Indicador de temperatura del líquido refrigerante:** Este indicador equivale al indicador de temperatura que hay en el cuadro de instrumentos → pág. 34. Si se somete el motor a grandes esfuerzos a temperaturas exteriores

elevadas, la aguja se mueve en el sentido de las agujas del reloj. Esto no tiene importancia mientras el testigo de control  no se enciende ni parpadee en el cuadro de instrumentos.

- **Indicador de la temperatura del aceite:** La aguja permanece en la zona central cuando el motor ha alcanzado la temperatura de servicio. Si la aguja se encuentra en la zona inferior izquierda, significa que el motor aún no ha alcanzado la temperatura de servicio. Si se somete el motor a grandes esfuerzos a temperaturas exteriores elevadas, la aguja se mueve en el sentido de las agujas del reloj. Esto no tiene importancia mientras el testigo de control  no se encienda ni parpadee en el cuadro de instrumentos → pág. 317.

Ajustar las áreas de visualización conforme a la situación de marcha

Los instrumentos mostrados se pueden seleccionar en función de la situación de marcha, así como de las condiciones del entorno y del terreno:

- **Terreno arenoso:** Indicadores de la temperatura del aceite, del ángulo de giro del volante y de la temperatura del líquido refrigerante del motor
- **Pendientes:** Indicadores del ángulo de giro del volante y de la temperatura del líquido refrigerante del motor, altímetro
- **Terreno montañoso:** Indicador del ángulo de giro del volante, altímetro, brújula

ADVERTENCIA

Cualquier distracción del conductor puede dar lugar a un accidente y a que se produzcan lesiones. Manejar el sistema de infotainment puede distraer la atención del tráfico.

- Conduzca siempre prestando atención al tráfico y de forma responsable.

Situaciones en la conducción campo a través

Introducción al tema

Los vehículos con tracción total, además de circular por carreteras convencionales, también pueden circular fuera de carreteras pavimentadas. Es muy importante haber leído este capítulo antes de hacer incursiones campo a través.

Este vehículo no ha sido diseñado para viajes con "carácter de expedición".

Los ejemplos citados deben entenderse como consejos para una conducción segura campo a través. Sin embargo, no se puede presuponer que sean aplicables en todas las situaciones que se produzcan.

La existencia de numerosos tipos de terreno con diferentes riesgos y peligros hace imposible abordar todas las situaciones de marcha posibles. Los ejemplos han de entenderse como unas normas generales que pretenden facilitar la conducción segura campo a través. Antes de realizar una incursión por un terreno desconocido, es decisivo informarse sobre las características del mismo. De esta manera se podrán evaluar los posibles peligros con antelación.

Con el 4MOTION Active Control es posible seleccionar en un vehículo de tracción total diferentes configuraciones en función de las preferencias del conductor → pág. 184.

Lista de comprobación

Antes del primer trayecto, realice lo siguiente para poder manejar y conducir el vehículo con seguridad fuera de carreteras pavimentadas:

- ✓ Tenga en cuenta las advertencias generales de seguridad  → pág. 187.
- ✓ Familiarícese con el manejo del vehículo.
- ✓ Compruebe el ajuste del asiento, ajústelo → pág. 50 y colóquese el cinturón de seguridad → pág. 53.
- ✓ Compruebe la distancia respecto al volante y corríjala → pág. 180.
- ✓ Utilice siempre calzado adecuado y ceñido que ofrezca una buena sujeción a los pies a la hora de accionar los pedales.

Indicaciones de seguridad para la conducción campo a través

 Tenga en cuenta  y  de la página 187.

ADVERTENCIA

La tecnología inteligente del vehículo no puede salvar los límites impuestos por las leyes físicas y solo funciona dentro de los límites de los sistemas correspondientes. Si el terreno presenta condiciones adversas, pueden producirse situaciones de inestabilidad al bloquearse las ruedas incluso con ABS (p. ej., en caso de una frenada a fondo sobre gravilla suelta). En estas condiciones, el ESC conectado solo puede estabilizar el vehículo de forma limitada.

ADVERTENCIA

La conducción campo a través puede ser peligrosa y provocar accidentes, lesiones graves, daños en el vehículo y la avería de este lejos de toda ayuda.

- No elija nunca una ruta peligrosa ni corra riesgos que le pongan en peligro a usted y a sus acompañantes. Si no se puede continuar o duda de la seguridad de la ruta, dé la vuelta y busque otro camino.
- Aun cuando el terreno parezca fácil de recorrer, puede resultar difícil y peligroso, y dar lugar a situaciones críticas para usted y sus acompañantes. Lo mejor es explorar la ruta primero a pie.
- En la conducción campo a través se ha de proceder con especial prudencia y previsión. Si se circula demasiado rápido o falla una maniobra, pueden producirse lesiones graves y daños en el vehículo.
- No circule nunca más rápido de lo conveniente para las condiciones predominantes del terreno, de la calzada, del tráfico y de la climatología.
- No conduzca nunca por repechos, rampas o pendientes a demasiada velocidad. De lo contrario, el vehículo podría levantarse y sería imposible controlar la dirección, con lo que se perdería el control del mismo.
- Si el vehículo se fuera a levantar, mantenga siempre las ruedas delanteras en posición recta. Si al perder el contacto con el terreno las ruedas estuvieran giradas, el vehículo podría volcar.

- Incluso los tramos que parecen inofensivos pueden resultar peligrosos. A menudo, los baches, las cavidades, las fosas, las simas, los obstáculos, los desniveles y los terrenos blandos y fangosos no son fáciles de distinguir por encontrarse cubiertos total o parcialmente por agua, hierba o ramas caídas. En caso necesario, explore el terreno a pie.

⚠️ ADVERTENCIA

Los vehículos deportivos multifuncionales tienen considerablemente más riesgo de volcar que los turismos convencionales → pág. 189.

- En caso de vuelco, los ocupantes que no lleven colocado el cinturón de seguridad corren mayor riesgo de morir que los que lo lleven colocado.
- El vehículo tiene el centro de gravedad más alto y tiene más probabilidades de volcar durante la marcha que un turismo "normal" no apropiado para circular campo a través.
- No circule nunca demasiado rápido, especialmente en las curvas, ni realice maniobras extremas.
- Adapte siempre la velocidad y el estilo de conducción a las condiciones predominantes del terreno.
- Cuando se transporta equipaje y otros objetos en el techo, el centro de gravedad del vehículo se eleva adicionalmente y aumenta el riesgo de vuelco.

⚠️ ADVERTENCIA

Los tramos que parecen inofensivos pueden resultar muy peligrosos. A menudo, los baches, las cavidades, las fosas, las simas, los obstáculos, los desniveles y los terrenos blandos y fangosos no son fáciles de distinguir por encontrarse cubiertos total o parcialmente por agua, hierba o ramas caídas. Circular por encima de estos accidentes del terreno puede provocar accidentes, lesiones graves y la avería del vehículo.

- Antes de iniciar una incursión en un tramo desconocido, explore detenidamente la ruta a pie.
- No elija nunca una ruta insegura ni corra riesgos que le pongan en peligro a usted y a sus acompañantes. Si duda de la seguridad de la ruta, dé la vuelta y busque otro camino.

- Adapte siempre la velocidad y el estilo de conducción a la carga y las condiciones de visibilidad, del terreno y climatológicas.

⚠️ ADVERTENCIA

- Evite siempre circular por una pendiente con el vehículo inclinado → pág. 195.
- Si el vehículo se detiene inclinado lateralmente en una pendiente, no permita nunca que se salga del vehículo por las puertas que miran pendiente abajo. El centro de gravedad combinado del vehículo y de su carga útil (ocupantes y carga) podría desplazarse y provocar que el vehículo volcara y rodara pendiente abajo. El vehículo siempre se deberá abandonar, sin realizar movimientos bruscos, por las puertas del lado que mira hacia la cima → pág. 195.

⚠️ ADVERTENCIA

El regulador de velocidad ha sido desarrollado únicamente para la conducción por carreteras de piso firme. El regulador de velocidad no es apropiado para la conducción campo a través y su utilización puede resultar incluso peligrosa. Si utiliza el regulador de velocidad en la conducción campo a través, puede perder el control del vehículo y resultar gravemente herido.

- No utilice nunca el regulador de velocidad campo a través.

⚠️ ADVERTENCIA

El sistema de vigilancia Front Assist ha sido previsto únicamente para su uso en carreteras de piso firme. El sistema de vigilancia Front Assist no es apropiado para la conducción campo a través y su utilización puede resultar incluso peligrosa. Si utiliza el sistema de vigilancia Front Assist en la conducción campo a través, puede perder el control del vehículo y resultar gravemente herido.

- No utilice nunca el sistema de vigilancia Front Assist campo a través.

⚠️ ADVERTENCIA

Si se circula con un nivel demasiado bajo de combustible, el vehículo podría quedarse parado, además de que se podrían producir accidentes y lesiones graves.

- Si el nivel del depósito de combustible está demasiado bajo, el combustible podría llegar de forma irregular al motor, especialmente al subir o bajar pendientes.
- La dirección y los sistemas de asistencia al conductor y a la frenada no funcionan si el motor marcha irregularmente o se apaga por falta de combustible o por una alimentación irregular de este.
- Reposte siempre que solo quede un cuarto de combustible en el depósito para evitar que el vehículo se quede parado por falta de combustible.

⚠ AVISO

En caso de precipitaciones, si las ventanillas y el techo de cristal estuvieran abiertos, podría mojarse el equipamiento interior del vehículo y el vehículo podría resultar dañado. Durante las incursiones campo a través, mantenga siempre las ventanillas y el techo de cristal cerrados.

Explicación de algunos términos técnicos

📖 Tenga en cuenta ⚠ y ⚠ de la página 187.

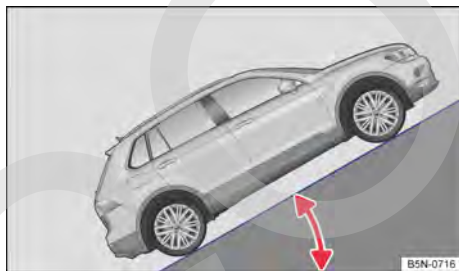

Fig. 136 Representación esquemática: ángulo de pendiente.

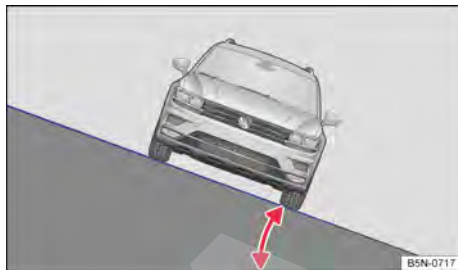

Fig. 137 Representación esquemática: ángulo de inclinación.

Centro de gravedad El centro de gravedad de un vehículo condiciona su comportamiento antivuelco. El vehículo dispone de mayor distancia al suelo para facilitar la conducción campo a través, de ahí que el centro de gravedad esté más alto que en los turismos "normales". Esta característica aumenta el riesgo de sufrir un vuelco durante la marcha. Recuérdelo siempre y tenga en cuenta los consejos de seguridad y las advertencias de este manual de instrucciones.

Distancia al suelo La distancia entre el pavimento y el punto más bajo de los bajos del vehículo.

Ángulo de pendiente La altura (pendiente) alcanzada en un tramo de 100 m se indica en porcentaje o en grados → fig. 136. Valor de la pendiente que puede subir el vehículo por sus propios medios. Esto depende, entre otras cosas, del pavimento y de la potencia del motor.

Ángulo de inclinación Valor del ángulo formado por el vehículo al subir una pendiente inclinado o en perpendicular respecto a la línea de caída sin que vuelque lateralmente (en función del centro de gravedad) → fig. 137.

Ángulo ventral Valor del ángulo formado por el vehículo al subir una rampa lentamente sin que rocen los bajos del vehículo con el borde de la rampa.

Ángulo de ataque/salida Paso de una superficie plana a una pendiente ascendente o de una pendiente descendente a una superficie plana. Valor del ángulo con el que el vehículo rozaría con los bajos en el borde de la rampa.

Línea de caída Línea que representa el descenso vertical de una pendiente.

Cruce de ejes Capacidad de torsión del vehículo al pasar con un solo lado por un obstáculo. <

Lista de comprobación "Antes de la conducción campo a través"

📖 Tenga en cuenta ⚠️ y ⌚ de la página 187.

Lista de comprobación

Por su propia seguridad y la de sus acompañantes, tenga en cuenta los siguientes puntos antes de cada incursión campo a través:

- ✓ Infórmese debidamente antes de adentrarse en la naturaleza y campo a través.
- ✓ Evite planificar jornadas de muchos kilómetros. Tenga en cuenta el aumento del consumo de combustible campo a través.
- ✓ Llene el depósito. El consumo de combustible es considerablemente mayor campo a través que en carretera.
- ✓ Compruebe que los neumáticos montados sean los adecuados para el tramo que desea recorrer. Recomendación para terrenos difíciles: Equipe siempre el vehículo con neumáticos especiales todoterreno.
- ✓ Compruebe y, de ser necesario, corrija la presión de todos los neumáticos, incluido el de la rueda de emergencia (si lleva).
- ✓ Compruebe el nivel de aceite del motor y añada aceite en caso necesario. El motor solo recibirá aceite, incluso estando el vehículo inclinado, si el nivel de aceite es suficiente.
- ✓ Llene completamente el depósito del líquido lavacristales con agua y producto limpiacristales.
- ✓ Monte la argolla de remolque en la parte delantera o trasera. Si el vehículo se queda atascado, no siempre es posible montarla.
- ✓ Compruebe las herramientas de a bordo y complételas según las necesidades individuales → pág. 191.
- ✓ Coloque el equipaje lo más horizontal y plano posible. Fije todos los objetos de forma segura.

Antes de conducir por primera vez campo a través, Volkswagen recomienda realizar un curso de entrenamiento, especialmente si no se tiene experiencia, o solo poca, en este tipo de conducción.

Durante un buen entrenamiento se aprende a manejar el vehículo en diferentes situaciones de la conducción campo a través y a conducir con seguridad por terrenos complicados. La conducción campo a través requiere unas habilidades y unos comportamientos distintos a los necesarios para conducir por carreteras convencionales. La seguridad del conductor y de los ocupantes del vehículo depende del primero. <

Reglas generales y consejos para la conducción

📖 Tenga en cuenta ⚠️ y ⌚ de la página 187.

Normas de comportamiento durante la conducción campo a través

Un conductor responsable respeta la naturaleza también durante la conducción campo a través. Al transitar por zonas de monte bajo y pastos puede destruirse el hábitat de la flora y fauna existente.

- Permanezca siempre en los caminos y senderos señalizados.
- No provoque ruidos ni levante polvo innecesariamente.
- Abandone los espacios naturales en las mismas condiciones en las que los encontró.
- Evite los hábitats de animales silvestres sensibles a influencias externas.
- Ceda el paso a los vehículos que suban una pendiente o que intenten adelantar.

Consejos para la conducción

En la conducción campo a través rigen reglas específicas: ▶

- No realice nunca incursiones con un solo vehículo. Deberían ser al menos dos vehículos todoterreno los que se adentren juntos campo a través. Siempre pueden surgir situaciones inesperadas. Es muy conveniente llevar algún dispositivo que le permita pedir auxilio en caso necesario.
- Especialmente antes de pasar por tramos difíciles, deténgase y analice primero el terreno a pie.
- Suba los montículos lentamente para evitar que el vehículo dé un salto y pueda sufrir daños y quedar inmovilizado.
- Conduzca despacio en los tramos que presenten dificultades. En las superficies resbaladizas, engrane una marcha superior y procure que el vehículo permanezca siempre en movimiento.
- Procure circular siempre por terrenos llanos y firmes. Campo a través predominan las superficies blandas en las que los neumáticos se hundan. Como consecuencia disminuye la distancia al suelo y la altura de vadeo del vehículo.
- Mantenga siempre una distancia de seguridad suficiente respecto a otros vehículos, incluso cuando circule a poca velocidad. De este modo, si el vehículo que va delante queda atrapado, usted podrá detenerse a tiempo y evitar quedar también inmovilizado.

⚠ AVISO

- Asegúrese siempre de que haya suficiente distancia al suelo debajo del vehículo. Si los bajos del vehículo tocan el suelo, podrían sufrir daños graves. Estos podrían provocar que el vehículo quedara inmovilizado y fuera imposible continuar la marcha.
- Durante la conducción campo a través, evite que el embrague patine o tener el pie sobre el pedal del mismo. De lo contrario, al transitar por terrenos accidentados podría pisar el pedal del embrague involuntariamente, lo que podría provocar la pérdida del control del vehículo. Además, se pierde transmisión entre el motor y la caja de cambios, y se acelera el desgaste de las guarniciones del embrague.

Accesorios útiles campo a través

📖 Tenga en cuenta ⚠ y ⓘ de la página 187.

La lista de comprobación incluye solo algunos accesorios que pueden ser muy útiles en la conducción campo a través. Si dispone de las instrucciones de manejo o montaje de los accesorios mencionados, llévelas consigo y téngalas en cuenta a la hora de utilizar los accesorios en la conducción campo a través.

Lista de comprobación

Accesorios útiles en la conducción campo a través:

- ✓ Agua, brújula, mapas y una linterna con pilas de repuesto.
- ✓ Cabrestante, barra o cable de remolque con resistencia suficiente.
- ✓ Teléfono móvil, pala, mantas y botas de agua.
- ✓ Compresor de aire eléctrico para inflar los neumáticos con adaptador para la toma de corriente de 12 voltios del vehículo.
- ✓ Una tabla de madera de 4 cm de grosor y 1 m de largo aprox. o un soporte de aluminio con una longitud similar para ayudar a sacar el vehículo si queda hundido en el terreno o para apoyar el gato.
- ✓ Cadenas para nieve, neumáticos de repuesto adicionales y kit reparapinchazos, así como gato y llave de rueda.

Cambiar de marchas correctamente

📖 Tenga en cuenta ⚠ y ⓘ de la página 187.

La elección de la marcha adecuada depende del tipo de terreno.

Antes de atravesar un tramo que ofrezca dificultades puede resultar conveniente detener el vehículo y pensar cuál es la marcha idónea. Después de haber realizado algunas incursiones, será la experiencia la que le enseñe a elegir cual es la marcha más adecuada en combinación con la reductora y el bloqueo del diferencial para determinados tramos.

Por lo general

- Si se selecciona la relación de marchas correcta, en los descensos se solicitarán menos los frenos, ya que el efecto del freno motor será suficiente en la mayoría de los casos.
- Acelere solo lo estrictamente necesario. Si acelera bruscamente, puede que patinen las ruedas y que como consecuencia pierda el control del vehículo.

Cambio de doble embrague DSG®

- Para transitar campo a través por terrenos llanos sin dificultades, utilice la posición **D** de la palanca selectora.
- Al transitar por superficies blandas o resbaladizas, adapte la velocidad y seleccione la marcha más alta posible en el Tiptronic.
- En caso de barro, arena, agua o tramos accidentados, circule con el Tiptronic en **3ª** o **2ª** marcha → pág. 171.
- Utilice el indicador Offroad → pág. 185.

Conducción por terrenos accidentados

📖 **Tenga en cuenta** ⚠️ y ⓘ de la página 187.

Utilice el modo Offroad → pág. 184.

Al atravesar tramos rocosos, avance a velocidad de peatón como máximo.

Si no puede evitar una roca, suba con precaución a la misma con una de las ruedas delanteras y pase por encima después lentamente → ⓘ.

ⓘ AVISO

- No intente nunca pasar sobre obstáculos de gran tamaño, ya sean rocas grandes o troncos, con un solo lado del vehículo o dejándolos entre las ruedas. Los obstáculos que superan en tamaño la distancia al suelo del vehículo pueden dañar componentes del vehículo y causar una avería.
- También los obstáculos que sean más pequeños que la distancia al suelo del vehículo pueden entrar en contacto con los bajos, causar daños y provocar la avería del vehículo. Tenga esto en cuenta, sobre todo, cuando haya una cavidad o terreno blando delante o detrás del obstáculo, así como cuando pase por encima

del obstáculo a demasiada velocidad y el vehículo tenga menos distancia al suelo por estar la amortiguación en fase de contracción.



La pérdida de aceite del motor y de líquido de frenos puede contaminar el medio ambiente. Si se sale algún líquido operativo, recójalo y deséchelo debidamente y de manera respetuosa con el medio ambiente.

Atravesar agua

📖 **Tenga en cuenta** ⚠️ y ⓘ de la página 187.

Atravesar tramos de terreno inundados puede provocar daños en el vehículo → pág. 190.

Si el agua no rebasa el borde inferior de la carrocería, como en el caso de charcos o aguas estancadas poco profundas, puede atravesarse con cuidado. No detenga en ningún caso el vehículo en el agua, no dé marcha atrás ni apague nunca el motor.

⚠️ ADVERTENCIA

Las corrientes de agua pueden desarrollar una gran fuerza y arrastrar el vehículo. Esto puede provocar situaciones muy peligrosas que pueden dar lugar a accidentes y lesiones graves o mortales.

- No detenga nunca el vehículo en el agua.
- Si entra agua en el vano motor, el vehículo podría averiarse durante el vadeo.
- Las superficies blandas, los obstáculos bajo el agua y las hondonadas pueden provocar accidentes y la avería del vehículo en el agua. Esto podría provocar situaciones críticas.

ⓘ AVISO

Al atravesar agua pueden dañarse gravemente componentes del vehículo, como el motor, la transmisión, el tren de rodaje o el sistema eléctrico.

- Realice los vadeos solamente por un punto donde el terreno sea firme y la profundidad no exceda la altura máxima de vadeo.
- No circule nunca por sal, superficies salinas o agua salada, pues la sal puede provocar corrosión. Enjuague inmediatamente con agua dulce las piezas del vehículo que hayan entrado en contacto con sal o agua salada.

Conducción por terrenos nevados

📖 Tenga en cuenta ⚠️ y ⌚ de la página 187.

Monte cadenas para nieve **solo en las ruedas delanteras** antes de circular por terrenos nevados.

Incluso los tramos que parecen inofensivos pueden resultar peligrosos. Esto rige especialmente en aquellos tramos en los que no se vean roderas u otras huellas.

⚠️ ADVERTENCIA



La conducción por terrenos nevados es muy peligrosa.

- A menudo, los baches, las cavidades, las fosas, las simas, las capas de hielo u otros obstáculos se encuentran cubiertos total o parcialmente por nieve.
- Los peligros ocultos por la nieve pueden provocar un accidente, lesiones graves o que el vehículo quede inmovilizado en condiciones climatológicas extremas.
- Adapte siempre la velocidad y el estilo de conducción a la carga y las condiciones de visibilidad, del terreno y climatológicas.

Conducción por terrenos arenosos y barro

📖 Tenga en cuenta ⚠️ y ⌚ de la página 187.

En este tipo de terrenos, mantenga siempre una velocidad constante y no cambie de marcha manualmente ni se detenga.

- Compruebe si el ESC está activado. El testigo de control  o  deberá estar apagado en la pantalla del cuadro de instrumentos → pág. 241.
- Mantenga el vehículo siempre en movimiento.
- Utilice el perfil de conducción **Offroad** → pág. 184.
- Seleccione una marcha adecuada y permanezca en esa marcha hasta llegar a una superficie firme → pág. 191.

Si los neumáticos pierden la adherencia, gire el volante rápidamente de un lado a otro. De esta manera se puede conseguir momentáneamente mayor adherencia en los neumáticos de las ruedas delanteras en este tipo de terrenos.

Conducción por arena

No reduzca en ningún caso la presión de los neumáticos para circular por arena → ⚠️. Si aun así ha bajado la presión de los neumáticos para conducir por arena, restablezca siempre la presión correcta antes de continuar. La conducción con una presión de los neumáticos baja puede provocar la pérdida del control del vehículo y aumenta el riesgo de que se produzcan lesiones graves y mortales.

Conducción por barro

No modifique ni la velocidad ni la dirección. En el barro los neumáticos pueden perder su adherencia. Si el vehículo patina, gire en la dirección correspondiente para recuperar el control del mismo.

⚠️ ADVERTENCIA

La conducción por barro, arena o fango puede ser peligrosa. El vehículo podría patinar de forma incontrolada, lo que aumenta el peligro de que se produzcan lesiones. Conduzca siempre con cuidado cuando tenga que hacerlo por barro, arena o fango.

- No elija nunca una ruta insegura ni corra riesgos que le pongan en peligro a usted y a sus acompañantes. Si duda de la seguridad de la ruta, es preferible que dé la vuelta y busque otro camino.

⚠️ ADVERTENCIA

Si la presión de los neumáticos es incorrecta, se puede producir un accidente grave o mortal.

- Si la presión de los neumáticos es incorrecta, los neumáticos se desgastan más y empeora el comportamiento de marcha del vehículo.
- Una presión incorrecta puede causar un sobrecalentamiento y daños repentinos en los neumáticos, que incluso podrían reventar y perder la banda de rodadura, lo que podría provocar la pérdida del control del vehículo.

Vehículo atascado

📖 Tenga en cuenta ⚠️ y ⌚ de la página 187.

Para desatascar el vehículo con el método vaivén hacen falta entrenamiento y destreza. ▶

Si se comete un error al hacerlo, el vehículo se hundirá aún más y solo podrá salir con la ayuda de terceros.

Cuando no se puede seguir avanzando

- Desentierre todas las ruedas con precaución y asegúrese de que ningún otro componente del vehículo esté enterrado en la arena.
- Engrane la marcha atrás.
- Acelere con precaución y retroceda sobre sus propios pasos.

Si esto no funciona, coloque maleza, alfombrillas o una tela arpillera justo delante de las ruedas para mejorar la adherencia y, con ello, la tracción → .

Desatascar un vehículo con el método vaivén

No deje nunca que las ruedas patinen demasiado tiempo, ya que así solo conseguirá que el vehículo se hunda aún más → .

- Desconecte el ASR → pág. 241.
- Ponga el volante recto.
- Retroceda hasta que las ruedas comiencen a patinar.
- Engrane inmediatamente la primera marcha y avance hasta que las ruedas comiencen a patinar de nuevo.
- Repita esta operación hasta que el impulso sea suficiente para desatascar el vehículo.
- Tras desatascar el vehículo, conecte el ASR → pág. 241.
- Utilice el perfil de conducción **Offroad**.

ADVERTENCIA

No permita nunca que se sitúe nadie delante o detrás del vehículo, especialmente cuando se esté intentando desatascarlo.

- Si patinan las ruedas, las piedras, la maleza, los trozos de madera u otros objetos que hubiera debajo de las ruedas podrían salir lanzados a gran velocidad y causar lesiones mortales.
- Si el vehículo atascado se pusiera en movimiento de repente, podría atropellar a las personas que se encontrasen delante o detrás de él.

Conducción por terrenos escarpados

 Tenga en cuenta  y  de la página 187.

Conducción por pendientes

Antes de subir o bajar una pendiente es aconsejable detener el vehículo, bajarse y analizar la situación:

- Recorra el tramo a pie y compruebe la firmeza del terreno y la presencia de obstáculos u otros peligros ocultos → .
- Compruebe la situación al otro lado de la cima.
- Si la ruta es demasiado escarpada o accidentada, o si el terreno es demasiado inconsistente, no continúe y elija otra ruta.
- Baje o suba la pendiente despacio a una velocidad constante y en línea recta.
- En una pendiente ascendente, acelere solo lo justo para superarla. Si acelera demasiado, las ruedas podrían patinar y podría perder el control del vehículo. Si acelera demasiado poco, aumenta la probabilidad de que el motor se cale.
- No se detenga nunca ni dé la vuelta en la pendiente.
- Evite que se apague el motor.
- No cambie de marcha ni embrague durante la subida.
- Utilice el indicador Offroad → pág. 185.

Si no se puede seguir subiendo una pendiente

- No dé nunca la vuelta cuando esté subiendo una pendiente.
- Si se cala el motor, pise el freno y vuelva a poner el motor en marcha.
- Engrane la marcha atrás y retroceda despacio en línea recta.
- Mantenga la velocidad constante con el pedal del freno hasta llegar a un lugar seguro.

Bajar pendientes

¡No exceda nunca el ángulo de inclinación del vehículo! Si tiene que transitar obligatoriamente por la pendiente en oblicuo y el vehículo amenaza con volcar, gire inmediatamente el volante en dirección a la línea de caída (pendiente abajo).

Existe un gran peligro de vuelco al bajar pendientes. Especialmente en los descensos, concéntrese en controlar el vehículo. 

En bajadas más pronunciadas, utilice el indicador Offroad → pág. 185.

- Baje las pendientes pronunciadas en primera.
- Utilice el pedal del freno con precaución para no perder el control del vehículo.
- En la medida de lo posible y si no es peligroso, baje trazando una línea recta siguiendo la línea de caída (pendiente máxima).
- No embrague ni tampoco ponga el punto muerto.

⚠ ADVERTENCIA

No intente nunca subir o bajar una pendiente si es demasiado escarpada para el vehículo. Este podría resbalar, volcar o dar vueltas de campana.

- No sobrepase el valor máximo del ángulo de pendiente permitido para el vehículo.
- En las pendientes, circule siguiendo siempre solo la línea de caída.
- No gire ni dé nunca la vuelta en una pendiente. Esto podría provocar que el vehículo volcara o resbalara.
- Si el motor se cala o, por cualquier otro motivo, no se puede continuar: deténgase y pise el pedal del freno. Vuelva a poner el motor en marcha. Engrane la marcha atrás, suelte el pedal del freno y aproveche el efecto del freno motor para retroceder con cuidado en línea recta siguiendo la línea de caída. Mantenga una velocidad lenta y constante.
- Si no se puede poner el motor en marcha, pise el pedal del freno con una fuerza constante y deje que el vehículo retroceda sobre sus propios pasos. Mantenga una velocidad lenta y constante.
- No baje nunca una pendiente marcha atrás a ralentí. Podría perder el control del vehículo.

Conducción inclinada en una pendiente

 **Tenga en cuenta**  y  de la página 187.



Fig. 138 Girar hacia la línea de caída.

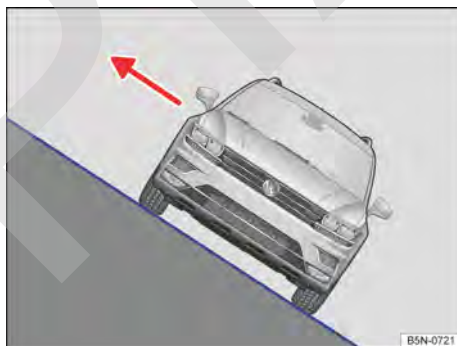



Fig. 139 Vehículo en posición inclinada: bajar de él siempre por el lado que mira a la cima.

La conducción por una pendiente con el vehículo inclinado es una de las situaciones más peligrosas de la conducción campo a través → .

¡Puede parecer inofensivo, pero no subestime nunca las dificultades y los peligros que entraña la conducción con el vehículo inclinado en una pendiente! En posición inclinada el vehículo podría patinar de forma incontrolada, volcar o dar vueltas. Esto podría provocar lesiones graves o mortales a todos los ocupantes.

Antes de emprender la marcha, compruebe siempre si hay otra ruta más segura.

Si se tiene que circular con el vehículo inclinado, el terreno deberá ser lo más firme posible. En las superficies resbaladizas o blandas el vehículo podría resbalar lateralmente o volcar. Asegúrese 

siempre de que la inclinación no sea excesiva a causa de desniveles en el terreno. Si fuera así, el vehículo podría volcar y darse la vuelta.

Si el vehículo está en una posición muy inclinada, evite siempre que las ruedas que se encuentren en la parte más baja se metan en hendiduras o cavidades. Evite también siempre que las ruedas que queden en la parte más elevada pasen por encima de rocas, troncos o cualquier otro obstáculo.

Si el vehículo amenaza con volcar, gire inmediatamente hacia la línea de caída y acelere suavemente → fig. 138. Si no es posible girar hacia la línea de caída, entonces gire pendiente arriba acelerando suavemente.

El centro de gravedad del vehículo debería estar lo más bajo posible. El peso de los ocupantes debería distribuirse lo más uniformemente posible. Las personas de mayor peso o estatura deberían sentarse en el lado más alto del vehículo respecto a la pendiente. La carga que se lleve en el techo debería retirarse y los objetos pesados deberían ir fijados, ya que el vehículo podría volcar por un desplazamiento repentino de la carga → ▲.

▲ ADVERTENCIA

No intente nunca circular por una pendiente con el vehículo inclinado, especialmente si es demasiado escarpada para él. El vehículo podría resbalar, volcar y dar vueltas. Para evitar el riesgo de que se produzca un accidente o lesiones graves, tenga en cuenta lo siguiente:

- No subestime nunca las dificultades y los peligros que entraña la conducción por una pendiente con el vehículo inclinado. No elija nunca una ruta insegura ni corra riesgos que le pongan en peligro a usted y a sus acompañantes. Si duda de la seguridad de la ruta, es preferible que dé la vuelta y busque otro camino.
- Al conducir por una pendiente con el vehículo inclinado, este puede perder la adherencia, desplazarse lateralmente, volcar y dar vueltas pendiente abajo.
- Evite siempre que las ruedas que se encuentren en la parte más baja se metan en hendiduras o cavidades. Evite siempre que las ruedas que queden en la parte más elevada pasen por encima de rocas, troncos o cualquier otro obstáculo.

- Antes de circular por una pendiente con el vehículo inclinado, asegúrese de que se pueda girar hacia la línea de caída. Si no es posible, tome otro camino. Si el vehículo amenaza con volcar, gire inmediatamente hacia la línea de caída y acelere suavemente → fig. 138.
- Si el vehículo está detenido muy inclinado lateralmente en una pendiente, evite movimientos bruscos e incontrolados en su interior. El vehículo puede perder la adherencia, desplazarse lateralmente, volcar y dar vueltas pendiente abajo.
- Si el vehículo está detenido muy inclinado lateralmente en una pendiente, no permita nunca que se salga del vehículo por las puertas que miran pendiente abajo. Esto podría provocar un desplazamiento lateral del centro de gravedad. El vehículo podría volcar o dar vueltas pendiente abajo. Para evitarlo, solo permita salir del vehículo con cuidado por el lado que mira hacia la cima → fig. 139.
- Al salir habrá que tener cuidado de que la puerta abierta hacia la cima no se cierre por su propio peso o por descuido y provoque lesiones.

Atravesar zanjas

📖 Tenga en cuenta ▲ y Ⓞ de la página 187.

- Compruebe si el ángulo de ataque/salida y el de inclinación son lo suficientemente pequeños como para atravesar la zanja con el vehículo → ▲.
- En la medida de lo posible, atraviase la zanja trazando un ángulo agudo → Ⓞ.
- No permita que el ángulo de inclinación aumente demasiado al atravesar la zanja.

▲ ADVERTENCIA

No atraveses nunca zanjas cuando el ángulo de ataque/salida y el de inclinación sean demasiado grandes para el vehículo y la zanja demasiado profunda. El vehículo podría volcar, resbalar y dar vueltas de campana.

ⓘ AVISO

Si se entra en ángulo recto, las ruedas delanteras caerán en la zanja. El vehículo puede quedar atrapado con los bajos del vehículo sobre el terreno y resultar dañado. En estas circunstancias es casi imposible salir de una zanja, incluso con la ayuda de la tracción total.

Después de un recorrido campo a través

📖 Tenga en cuenta ⚠️ y ⓘ de la página 187.

Lista de comprobación

- ✓ Limpie los intermitentes, el sistema de alumbrado, la matrícula y los cristales del vehículo.
- ✓ Si fuera necesario, desmonte la argolla de remolque y las cadenas para nieve.
- ✓ Compruebe si los neumáticos, los brazos telescópicos y los ejes presentan daños, y retire la suciedad, las piedras y los cuerpos extraños que hayan podido quedar incrustados en el perfil de los neumáticos.
- ✓ Revise los bajos del vehículo y retire todos aquellos objetos que hayan quedado aprisionados en el sistema de frenos, las ruedas, el tren de rodaje, el sistema de escape y el motor, p. ej., ramas, hojas o trozos de madera → ⚠️. Si detecta daños o fugas, acuda a un taller especializado o solicite ayuda especializada.
- ✓ Retire la suciedad de la parrilla del radiador y de los bajos del vehículo → pág. 362.
- ✓ Compruebe que el vano motor no presente suciedad que pueda mermar el funcionamiento del motor ⚠️ → pág. 312.
- ✓ Desconecte el *modo OFFROAD* → pág. 184.
- ✓ Conecte de nuevo el ASR → pág. 241.

⚠️ ADVERTENCIA

Los objetos que hayan podido quedar atrapados en los bajos del vehículo representan un peligro. Revise siempre los bajos del vehículo tras un recorrido campo a través con el objeto de retirar los objetos que hayan podido quedar atrapados.

- No circule nunca si hay objetos aprisionados en los bajos, el sistema de frenos, las ruedas, el tren de rodaje, el sistema de escape o el motor.
- Si los materiales son inflamables, como hojas secas o ramas, podrían arder al entrar en contacto con componentes calientes del vehículo. Un incendio puede provocar lesiones graves.
- Los objetos que hayan podido quedar atrapados pueden dañar las tuberías del combustible, el sistema de frenos, las juntas y otros componentes del tren de rodaje. Esto puede ocasionar un accidente, así como la pérdida del control del vehículo.

Sistemas de asistencia al conductor

Regulador de velocidad (GRA)

Introducción al tema

El regulador de velocidad (GRA) ayuda a mantener constante una velocidad ajustada por usted.

Rango de velocidades

El GRA está disponible en trayectos marcha adelante a partir de los 20 km/h (15 mph) aprox.

Cambiar de marchas

En cuanto se pisa el pedal del embrague se interrumpe la regulación y se retoma una vez realiza el cambio de marcha.

Bajar pendientes

Cuando se circula cuesta abajo, puede superarse la velocidad guardada debido a la pendiente.

Frene el vehículo pisando el pedal del freno y, dado el caso, reduzca de marcha.

Cómo se maneja el regulador de velocidad (GRA)

En función del equipamiento, el GRA puede manejarse mediante la palanca situada en la columna de dirección → pág. 198 o mediante el volante multifunción → pág. 199. En ambos casos se muestran las mismas indicaciones en la pantalla del cuadro de instrumentos.

ADVERTENCIA

Si no es posible circular con una distancia de seguridad suficiente y a una velocidad constante, la utilización del GRA puede provocar accidentes y se pueden producir lesiones graves.

- No utilice nunca el GRA en caso de tráfico denso, si no dispone de distancia suficiente, en tramos escarpados, con muchas curvas o resbaladizos (p. ej., en caso de nieve, hielo, lluvia o gravilla suelta), ni en vías inundadas.
- No utilice nunca el GRA campo a través ni en vías que no sean de piso firme.

- Adapte siempre la velocidad y la distancia de seguridad respecto al vehículo precedente en función de las condiciones de visibilidad, climatológicas, de la calzada y del tráfico.
- Tras su uso, desconecte siempre el GRA para evitar que se regule la velocidad sin que así se desee.
- Es peligroso utilizar una velocidad guardada con anterioridad cuando sea excesiva para las condiciones actuales de la calzada, del tráfico o climatológicas.
- En trayectos cuesta abajo, el GRA no puede mantener la velocidad constante. Esta puede aumentar debido al peso del vehículo. En este caso frene el vehículo pisando el pedal del freno.

Manejar el GRA con la palanca

Tenga en cuenta ⚠, al principio de este capítulo, en la página 198.



Fig. 140 En el lado izquierdo de la columna de dirección: palanca del GRA.



Fig. 141 En la pantalla del cuadro de instrumentos: indicaciones del estado del GRA (representación esquemática).

Leyenda de la **fig. 141**:

- (A) El GRA no está regulando, se muestra la velocidad guardada en cifras pequeñas u oscuras.
- (B) Hay un fallo en el sistema. Acuda a un taller especializado.
- (C) El GRA no está regulando, no hay ninguna velocidad guardada.
- (D) El GRA está regulando, se muestra la velocidad guardada en cifras grandes.

Conectar

– Sitúe la palanca → **fig. 140** (1) en la posición **ON**.

No hay ninguna velocidad guardada y todavía no tiene lugar la regulación.

Iniciar la regulación

– Durante la marcha, pulse la tecla **SET** (3).

La velocidad actual se guarda y se regula. Adicionalmente se enciende el testigo de control verde (4).

Ajustar la velocidad

Mientras el GRA regula se puede ajustar la velocidad guardada:

- + 1 km/h (1 mph): Presione la palanca (1) hasta la posición **RESUME**.
- + 10 km/h (5 mph): Presione la palanca brevemente en la dirección **SPEED + (+)**.
- - 1 km/h (1 mph): Pulse la tecla **SET** (3).
- - 10 km/h (5 mph): Presione la palanca brevemente en la dirección **SPEED - (-)**.

Para modificar ininterrumpidamente la velocidad guardada, presione la palanca en la dirección **SPEED + (+)** o **SPEED - (-)** y manténgala presionada. El vehículo adapta la velocidad actual acelerando o dejando de acelerar. El vehículo no frena de forma activa.

Interrumpir la regulación

– Presione la palanca (1) hasta la posición **CANCEL** o pise el pedal del freno.

La velocidad permanece guardada.

Retomar la regulación

– Sitúe la palanca (1) en la posición **RESUME**.

Se retoma la velocidad guardada y se regula.

Desconectar

– Sitúe la palanca (1) en la posición **OFF**.

El GRA se desconecta y se borra la velocidad guardada.

Manejar el GRA con el volante multifunción

📖 Tenga en cuenta ⚠️ al principio de este capítulo, en la página 198.

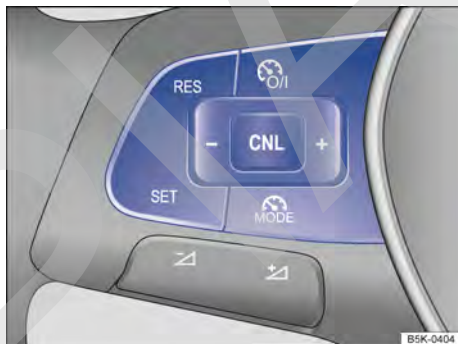

Fig. 142 Lado izquierdo del volante multifunción: teclas para manejar el GRA.





Fig. 143 En la pantalla del cuadro de instrumentos: indicaciones del estado del GRA (representación esquemática).

Leyenda de la **fig. 143**:

- (A) El GRA no está regulando, se muestra la velocidad guardada en cifras pequeñas u oscuras.
- (B) Hay un fallo en el sistema. Acuda a un taller especializado.

- Ⓒ El GRA no está regulando, no hay ninguna velocidad guardada.
- Ⓓ El GRA está regulando, se muestra la velocidad guardada en cifras grandes.

Conectar

- Pulse la tecla  o .

No hay ninguna velocidad guardada y todavía no tiene lugar la regulación.





Iniciar la regulación



- Durante la marcha, pulse la tecla .

La velocidad actual se guarda y se regula. Adicionalmente se enciende el testigo de control verde .



Ajustar la velocidad

Mientras el GRA regula se puede ajustar la velocidad guardada:

-  + 1 km/h (1 mph)
-  - 1 km/h (1 mph)
-  + 10 km/h (5 mph)
-  - 10 km/h (5 mph)

Mantenga pulsada la tecla  o  para modificar ininterrumpidamente la velocidad guardada. El vehículo adapta la velocidad actual acelerando o dejando de acelerar. El vehículo no frena de forma activa.

Interrumpir la regulación

- Pulse brevemente la tecla  o . O en lugar de ello, pise el pedal del freno.

La velocidad permanece guardada.

Retomar la regulación

- Pulse la tecla .

Se retoma la velocidad guardada y se regula.

Desconectar

- Pulse prolongadamente la tecla .



El GRA se desconecta y se borra la velocidad guardada.

Cambiar al limitador de velocidad

- Pulse la tecla .

El GRA se desconecta.

Problemas y soluciones

 **Tenga en cuenta** , al principio de este capítulo, en la página 198.

La regulación se interrumpe automáticamente

Puede haber varias causas:

- Ha pisado el pedal del freno.
- La palanca selectora del cambio de doble embrague DSG® no se encuentra en la posición D.
- El vehículo ha superado durante un tiempo prolongado la velocidad guardada.
- Se produce una intervención para regular la dinámica de marcha, p. ej., por parte del ASR y el ESC.
- Funcionamiento anómalo. Desconecte el GRA y solicite una revisión del mismo a un taller especializado. Volkswagen recomienda acudir para ello a un concesionario Volkswagen. 

Limitador de velocidad

Introducción al tema

El limitador de velocidad ayuda a no sobrepasar una velocidad guardada por usted.

Rango de velocidades

El limitador de velocidad está disponible en trayectos marcha adelante a partir de los 30 km/h (20 mph) aprox.

Conducir con el limitador de velocidad

La limitación de velocidad se puede interrumpir en todo momento pisando el pedal del acelerador a fondo, más allá del punto de resistencia. En cuanto se rebasa la velocidad guardada, parpadea el testigo de advertencia y de control verde . La velocidad permanece guardada.

La regulación se activa de nuevo automáticamente en cuanto se circula a una velocidad inferior a la guardada. 

Bajar pendientes

Cuando se circula cuesta abajo, puede superarse la velocidad guardada debido a la pendiente. En este caso parpadea el testigo de advertencia y de control verde . También puede sonar una señal acústica de advertencia.

Frene el vehículo pisando el pedal del freno y, dado el caso, reduzca de marcha.

Cómo se maneja el limitador de velocidad

En función del equipamiento, el limitador de velocidad se puede manejar mediante la palanca de los intermitentes → pág. 201 o mediante el volante multifunción → pág. 202.

En ambos casos se muestran las mismas indicaciones en la pantalla del cuadro de instrumentos → fig. 145.

ADVERTENCIA

Tras su uso, desconecte siempre el limitador de velocidad para evitar que se regule la velocidad sin que así se desee.

- El limitador de velocidad no exime al conductor de su responsabilidad de circular a la velocidad adecuada. No conduzca a gran velocidad si no es necesario.
- Utilizar el limitador de velocidad con condiciones climatológicas adversas es peligroso y puede provocar accidentes graves, p. ej., por aquaplaning, nieve, hielo, hojarasca, etc. Utilice el limitador de velocidad únicamente cuando el estado de la calzada y las condiciones climatológicas lo permitan.
- Cuando se circula cuesta abajo, el limitador de velocidad no puede limitar la velocidad del vehículo. Esta puede aumentar debido al peso del vehículo. En este caso, reduzca de marcha o frene el vehículo pisando el pedal del freno.

Manejar el limitador de velocidad con la palanca de los intermitentes

Tenga en cuenta , al principio de este capítulo, en la página 201.

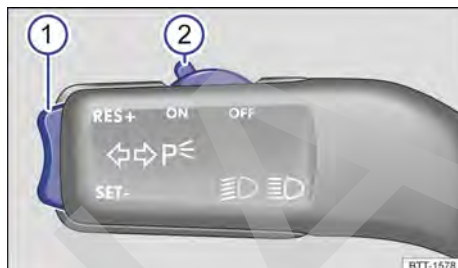

Fig. 144 En el lado izquierdo de la columna de dirección: mando y teclas para manejar el limitador de velocidad.

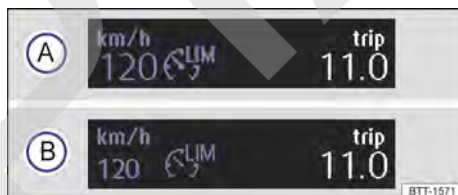

Fig. 145 En la pantalla del cuadro de instrumentos: indicaciones del estado del limitador de velocidad (representación esquemática).

Leyenda de la fig. 145:

- (A) La regulación está activa, se muestra la velocidad guardada en cifras grandes.
- (B) Se ha interrumpido la regulación, se muestra la velocidad guardada en cifras pequeñas u oscurcidas.

Conectar

- Desplace el mando → fig. 144 (2) a la posición **ON**.

Está guardada la última velocidad ajustada. Todavía no tiene lugar la regulación.

Iniciar la regulación

- Durante la marcha, pulse la tecla (1) por la zona **SET/-**.

La velocidad actual se guarda como velocidad límite. Adicionalmente se enciende el testigo de control verde .

Ajustar la velocidad

Se puede ajustar la velocidad guardada con la tecla ①:

RES/+ (brevemente) + 1 km/h (1 mph)

SET/- (brevemente) - 1 km/h (1 mph)

Mantenga pulsada la tecla ① para modificar ininterrumpidamente la velocidad guardada.

Retomar la regulación

– Pulse la tecla ① por la zona **RES/+**.

El limitador se volverá a activar en cuanto se circule a una velocidad inferior a la guardada.

Desconectar

– Desplace el mando ② a la posición **OFF**.

El limitador de velocidad se desconecta; la velocidad permanece guardada (también tras desconectar el encendido).

Manejar el limitador de velocidad con el volante multifunción

📖 Tenga en cuenta ⚠, al principio de este capítulo, en la página 201.

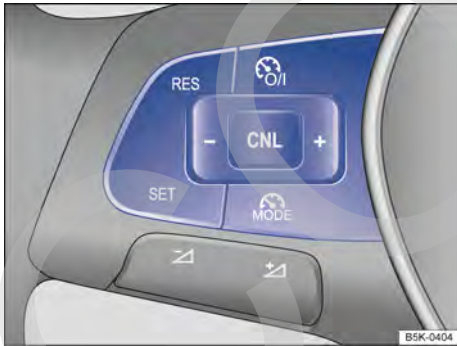

Fig. 146 Lado izquierdo del volante multifunción: teclas para manejar el limitador de velocidad.

Conectar

– Pulse la tecla ③ o ④.

Está guardada la última velocidad ajustada. Todavía no tiene lugar la regulación.

Iniciar la regulación

– Durante la marcha, pulse la tecla ⑤.

La velocidad actual se guarda como velocidad límite. Adicionalmente se enciende el testigo de control verde ⑥.

Ajustar la velocidad

Se puede ajustar la velocidad guardada:

⑦ + 1 km/h (1 mph)

⑧ - 1 km/h (1 mph)

⑨ + 10 km/h (5 mph)

⑩ - 10 km/h (5 mph)

Mantenga pulsada la tecla ⑨ o ⑩ para modificar ininterrumpidamente la velocidad guardada.

Interrumpir la regulación

– Pulse la tecla ⑪ o ⑫.

La velocidad permanece guardada.

Retomar la regulación

– Pulse la tecla ⑬.

El limitador se volverá a activar en cuanto se circule a una velocidad inferior a la guardada.

Desconectar

– Pulse prolongadamente la tecla ⑭.

El limitador de velocidad se desconecta; la velocidad permanece guardada (también tras desconectar el encendido).

Cambiar al regulador de velocidad (GRA) o al control de crucero adaptativo (ACC)

– Pulse la tecla ⑮.

El limitador de velocidad se desconecta.

Problemas y soluciones

📖 Tenga en cuenta ⚠, al principio de este capítulo, en la página 201.

La regulación se interrumpe automáticamente

– Funcionamiento anómalo. Desconecte el limitador de velocidad y solicite una revisión del mismo a un taller especializado. Volkswagen recomienda acudir para ello a un concesionario Volkswagen.

Por motivos de seguridad, el limitador de velocidad solo se desconecta por completo cuando el conductor deja de pisar el acelerador en algún momento o desconecta el sistema manualmente. <

Control de cruceo adaptativo (ACC)

Introducción al tema

El control de cruceo adaptativo (ACC = Adaptive Cruise Control) mantiene constante una velocidad ajustada por usted. Cuando el vehículo se acerca a un vehículo que circula por delante, el ACC adapta la velocidad automáticamente de modo que se mantenga la distancia ajustada por usted.

Conducir con el ACC

Puede anular la regulación del ACC en todo momento. Si frena, se interrumpe la regulación. Si acelera, se interrumpe la regulación durante el tiempo que dure la aceleración y se retoma a continuación.

Si se lleva un remolque enganchado, el ACC regula con menor dinamismo → pág. 269. Cuando las luces de freno del remolque están averiadas, el ACC no regula.

Solicitud de frenar

Si la desaceleración automática del ACC no es suficiente, el sistema le solicita frenar adicionalmente mediante un mensaje en el cuadro de instrumentos. Se enciende el testigo de advertencia rojo . Adicionalmente suena una señal de advertencia. ¡Frene inmediatamente!

Rango de velocidades

El ACC regula en un rango de velocidades de entre 30 km/h (20 mph) y 160 km/h (100 mph) o 210 km/h (130 mph). Este rango puede variar en función del mercado.

Sensor de radar

El ACC detecta la situación de marcha mediante un sensor de radar situado en la parte frontal del vehículo → pág. 7. El alcance del sensor de radar es de aprox. 120 m.

Cómo saber si el vehículo dispone de ACC

El vehículo dispone de ACC si se pueden realizar ajustes para este sistema en el menú de los ajustes del vehículo del sistema de infotainment → pág. 39.

Si el vehículo dispone de ACC, el regulador de velocidad (GRA) no está disponible como sistema independiente.

⚠ ADVERTENCIA

La tecnología inteligente del ACC no puede salvar los límites impuestos por las leyes físicas y solo funciona dentro de los límites del sistema. No permita nunca que el mayor confort que proporciona esta tecnología le induzca a correr ningún riesgo que comprometa la seguridad. Si se utiliza de forma negligente o involuntaria, se pueden producir accidentes y lesiones graves. El sistema no puede reemplazar la atención del conductor.

- Adapte siempre la velocidad y la distancia respecto al vehículo precedente en función de las condiciones de visibilidad, climatológicas, de la calzada y del tráfico.
- No utilice nunca el ACC en caso de mala visibilidad, en tramos escarpados, con muchas curvas o resbaladizos como, por ejemplo, en caso de nieve, hielo, lluvia o gravilla suelta, ni tampoco en vías inundadas.
- No utilice nunca el ACC campo a través ni en vías que no sean de piso firme. El ACC se ha previsto solo para su uso en vías pavimentadas.
- El ACC no reacciona ante vehículos que estén detenidos.
- El ACC no reacciona ante personas o animales, ni ante vehículos que se crucen transversalmente o que se aproximen en dirección contraria por el mismo carril.
- Frene inmediatamente si el ACC no reduce la velocidad lo suficiente.
- Frene inmediatamente cuando se muestre una indicación de frenar en la pantalla del cuadro de instrumentos.
- Frene cuando, tras una indicación de frenar, el vehículo ruede sin que así se desee.
- Esté siempre preparado para regular usted mismo la velocidad.

Situaciones de marcha especiales

📖 Tenga en cuenta ⚠, al principio de este capítulo, en la página 203.



Fig. 147 En la pantalla del cuadro de instrumentos: vehículo detectado que circula más lentamente que el propio por el carril izquierdo (representación esquemática).

Adelantamientos

Cuando conecta el intermitente izquierdo (o el derecho en caso de circulación por la izquierda) para adelantar, el ACC acelera el vehículo y reduce la distancia respecto al vehículo precedente sin superar la velocidad ajustada por usted.

Si el ACC no detecta ningún vehículo que circule por delante tras cambiar de carril, acelera el vehículo hasta alcanzar la velocidad ajustada.

Tráfico denso con paradas intermitentes

Si el vehículo va equipado con cambio de doble embrague DSG®, el ACC puede frenarlo hasta detenerlo y mantenerlo detenido. El ACC permanece activo y en la pantalla del cuadro de instrumentos aparece durante algunos segundos ACC listo p. arranc.. En este tiempo el vehículo inicia la marcha automáticamente si el vehículo precedente la inicia (en función del equipamiento y no disponible en todos los países).

Prolongar o activar de nuevo la función de inicio automático de la marcha:

- Pulse la tecla **RES**.

Iniciar la marcha una vez desactivada la función de inicio automático de la marcha y una vez se ha alejado el vehículo que circula por delante:

- Pulse la tecla **RES** o pise el pedal del acelerador brevemente.

El ACC no permanece activo en los siguientes casos:

- La fase de detención dura más de aprox. 3 minutos.
- Se abre una puerta del vehículo.
- Se desconecta el encendido.

Evitar adelantamientos por la derecha (o por la izquierda en caso de circulación por la izquierda)

Cuando el ACC detecta un vehículo que circula más lentamente que el suyo por el carril izquierdo (o por el carril derecho en caso de circulación por la izquierda), el ACC frena suavemente, dentro de las limitaciones del sistema, y evita así un adelantamiento no permitido → fig. 147. Esta función está activa a partir de una velocidad de aprox. 80 km/h (50 mph), aunque no está disponible en todos los países.

⚠ ADVERTENCIA

Si en la pantalla del cuadro de instrumentos aparece el mensaje ACC listo p. arranc. y el vehículo precedente se pone en movimiento, su vehículo iniciará la marcha automáticamente. En este caso, es posible que el sensor de radar no detecte obstáculos que pudieran encontrarse en la vía. Esto puede provocar accidentes y lesiones graves.

- Compruebe la vía antes de cada inicio de la marcha y, en caso necesario, frene usted el vehículo.

Limitaciones del sistema

📖 Tenga en cuenta ⚠, al principio de este capítulo, en la página 203.

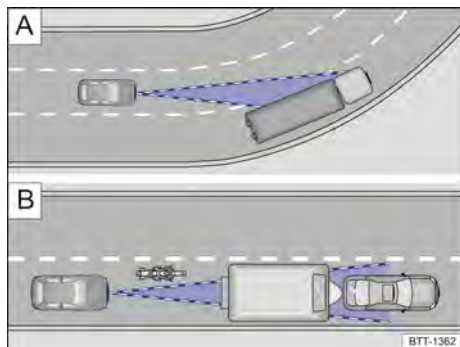

Fig. 148 [A] Tramo en curva. [B] Vehículos fuera del radio de acción del sensor de radar.

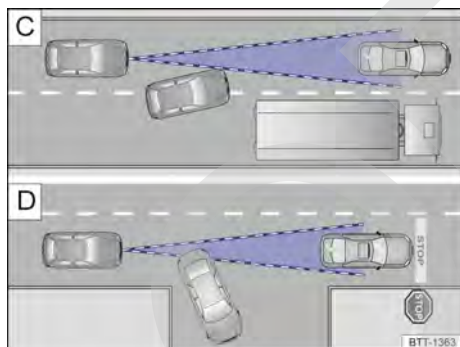

Fig. 149 [C] Cambio de carril. [D] Vehículo girando y otro detenido.

No utilizar el ACC en los siguientes casos

Por causas del sistema, el ACC no es apropiado para las siguientes situaciones de marcha. Interrumpa la regulación → ⚠ en *Introducción al tema* de la pág. 203:

- En caso de lluvia intensa, nieve o neblina de agua intensa.
- Al atravesar túneles.
- En tramos en obras.
- En trayectos con curvas, p. ej., por carreteras de montaña.
- En trayectos campo a través.
- En aparcamientos cubiertos.

- En vías con objetos de metal integrados, p. ej., vías de tren o de tranvía.
- En vías con gravilla suelta.
- Vehículos sin función para evitar adelantamientos por la derecha: En vías de varios carriles cuando otros vehículos circulan más lentos por el carril de adelantamiento.

Objetos que no se detectan

El sensor de radar únicamente detecta vehículos que se muevan en el mismo sentido. No detecta:

- Personas
- Animales
- Vehículos detenidos
- Vehículos que circulan en sentido contrario o que se cruzan transversalmente
- Otros obstáculos inmóviles

Si, p. ej., un vehículo detectado por el ACC gira o se aparta y delante del mismo se encuentra un vehículo detenido, el ACC no reaccionará ante este último → fig. 149 [D].

Curvas

El sensor de radar mide siempre en línea recta. Por ello, en las curvas pronunciadas puede que detecte vehículos erróneamente o que no detecte vehículos que circulen por delante → fig. 148 [A].

Vehículos fuera de la zona del sensor

En las siguientes situaciones de marcha el ACC no puede reaccionar o puede que lo haga con retraso:

- En caso de vehículos que circulen fuera de la zona del sensor a poca distancia de su vehículo, p. ej., motocicletas → fig. 148 [B].
- En caso de vehículos que cambien al carril por donde usted circula a muy poca distancia del vehículo → fig. 149 [C].
- En caso de vehículos con accesorios que sobresalgan del vehículo.

⚠ ADVERTENCIA

Si utiliza el ACC en las situaciones mencionadas, se pueden producir accidentes y lesiones graves, y podría cometer infracciones legales.

Conectar y desconectar el ACC

📖 **Tenga en cuenta** ⚠️, al principio de este capítulo, en la página 203.



Fig. 150 Lado izquierdo del volante multifunción: teclas para manejar el ACC.

Conectar el ACC

- Pulse la tecla .



El testigo de control  se enciende en gris; el ACC no regula.

Iniciar la regulación

- Durante la marcha hacia adelante, pulse la tecla .

El ACC guarda la velocidad actual y mantiene la distancia ajustada. Si la velocidad actual se encuentra fuera del rango de velocidades predefinido, el ACC ajusta la velocidad mínima (si se circula lentamente) o la velocidad máxima (si se circula rápidamente).

En función de la situación de marcha en cuestión, se encienden los siguientes testigos de control:

-  El ACC está regulando.
-  No se detecta ningún vehículo por delante.
-  Se ha detectado un vehículo que circula por delante (en blanco).

Interrumpir la regulación

- Pulse brevemente la tecla  o pise el pedal del freno.

El testigo de control  se enciende en gris; la velocidad y la distancia permanecen guardadas.

Si se desconecta la regulación antipatinaje en aceleración (ASR), la regulación se interrumpe automáticamente.

Retomar la regulación

- Pulse la tecla .

El ACC toma la velocidad y la distancia ajustadas por último. En la pantalla del cuadro de instrumentos se muestra la velocidad ajustada y el testigo de control  se enciende en verde.

Desconectar el ACC

- Pulse prolongadamente la tecla .

Se borra la velocidad ajustada.

Cambiar al limitador de velocidad

- Pulse la tecla .

El ACC se desconecta.

Ajustar el ACC



📖 **Tenga en cuenta** ⚠️, al principio de este capítulo, en la página 203.



Fig. 151 En la pantalla del cuadro de instrumentos: ajustar la distancia (representación esquemática, el ACC regula).

Ajustar la distancia

Puede ajustar la distancia en 5 niveles, de muy corta a muy amplia:

- Pulse la tecla , y, a continuación, la tecla .
- Como alternativa, pulse la tecla  tantas veces como sean necesarias hasta ajustar la distancia deseada.





En la pantalla del cuadro de instrumentos se muestra el nivel ajustado → fig. 151 ①. Tenga en cuenta las disposiciones legales sobre la distancia mínima de seguridad del país en cuestión.

Puede ajustar la distancia, que debe estar ajustada antes del comienzo de la regulación, en el menú de los ajustes del vehículo del sistema de infotainment → pág. 39.

Cuando el ACC no regula, la distancia ajustada y el vehículo no aparecen destacados en la pantalla del cuadro de instrumentos.

Ajustar la velocidad

Puede ajustar la velocidad guardada, dentro del rango de velocidades predefinido, mediante las teclas del volante multifunción como sigue:

-  + 1 km/h (1 mph)
-  - 1 km/h (1 mph)
-  + 10 km/h (5 mph)
-  - 10 km/h (5 mph)

Mantenga pulsada la tecla correspondiente para modificar progresivamente la velocidad guardada.

Ajustar el comportamiento de regulación

Puede ajustar una regulación más deportiva del ACC:

- *Vehículos con selección del perfil de conducción:* Ajuste el perfil de conducción deseado → pág. 182.
- *Vehículos sin selección del perfil de conducción:* Ajuste el programa de conducción deseado en el menú de los ajustes del vehículo del sistema de infotainment → pág. 39.

ADVERTENCIA

Si se supera la distancia mínima respecto al vehículo precedente y la diferencia de velocidad entre ambos vehículos es tan grande que la reducción de la velocidad por parte del ACC no es suficiente, existe peligro de colisión por alcance. Además, la distancia de frenado se prolonga en caso de lluvia y cuando las calzadas presentan condiciones invernales.

- Puede que el ACC no detecte correctamente todas las situaciones de marcha.
- Esté siempre preparado para frenar usted mismo el vehículo.

- Cuando pisa el pedal del acelerador, anula la regulación de la velocidad y de la distancia. En este caso el ACC no frena automáticamente.
- Respete las disposiciones del país correspondiente relativas a la distancia mínima de seguridad.
- En caso de lluvia, nieve o mala visibilidad, ajuste siempre una distancia mayor.

 Algunos ajustes se pueden guardar en las cuentas de usuario de la función de personalización y cambian automáticamente al cambiar de cuenta de usuario → pág. 47.

Problemas y soluciones

 Tenga en cuenta  al principio de este capítulo, en la página 203.

El ACC no está disponible

El testigo de control se enciende en amarillo.

- El sensor de radar está sucio. Limpie el sensor de radar → pág. 365.
- La visibilidad del sensor de radar está mermada por factores meteorológicos, p. ej., nieve, o por restos de detergente o algún recubrimiento. Limpie el sensor de radar → pág. 365.
- La visibilidad del sensor de radar está mermada por accesorios, marcos embellecedores para soportes de matrícula o adhesivos. Deje libre la zona alrededor del sensor de radar.
- El sensor de radar se ha desajustado o dañado, p. ej., a causa de algún daño en la parte frontal del vehículo. Compruebe si hay algún daño visible → pág. 369.
- Hay una avería o un defecto. Apague el motor y vuelva a ponerlo en marcha.
- Se han realizado modificaciones estructurales en la parte frontal del vehículo.
- No se está utilizando el emblema original de Volkswagen.
- Si la avería continúa, acuda a un taller especializado.

El ACC no funciona de la manera esperada

- El sensor de radar está sucio. Limpie el sensor de radar → pág. 365.
- Se exceden los límites del sistema → pág. 205. ▶

- Los frenos se han sobrecalentado, la regulación se ha interrumpido automáticamente. Espere a que se enfríen los frenos y compruebe de nuevo el funcionamiento.
- Si la avería continúa, acuda a un taller especializado.

No se puede iniciar la regulación

Asegúrese de que se cumplan los siguientes requisitos:

- Está engranada una marcha hacia delante superior a la 1ª (en caso de cambio manual) o la palanca selectora se encuentra en la posición **D/S** o en la pista de selección Tiptronic.
- La velocidad es superior a 25 km/h (16 mph) en vehículos con cambio manual.
- Las luces de freno del vehículo y del remolque → pág. 269 funcionan perfectamente.
- El ESC no está regulando.
- El pedal del freno no está pisado.

Ruidos inusuales durante la frenada automática

- Estos ruidos son normales y no son indicio de ninguna anomalía.

 Durante la frenada automática se producen ruidos inusuales. Estos ruidos son normales y no son indicio de ninguna anomalía.

Sistema de vigilancia Front Assist

Introducción al tema

El sistema de vigilancia Front Assist con función de frenada de emergencia en ciudad y sistema de detección de peatones incluidos puede ayudar a evitar accidentes.

El Front Assist puede, dentro de las limitaciones del sistema, advertir al conductor en caso de peligro de colisión, preparar el vehículo para una frenada de emergencia, asistir al conductor al frenar y provocar una frenada automática. El mo-

mento de la advertencia varía en función de la situación del tráfico y del comportamiento del conductor.

El Front Assist no puede reemplazar la atención del conductor.

Conducir con el Front Assist

Puede interrumpir las intervenciones automáticas del Front Assist en los frenos moviendo el volante o pisando el acelerador.

Frenada automática

El Front Assist puede decelerar el vehículo hasta detenerlo por completo. A continuación el vehículo no se retendrá de forma permanente. ¡Pise el pedal del freno!

Durante una frenada automática el pedal del freno ofrece más resistencia.

Sensor de radar

El Front Assist detecta las situaciones de marcha mediante un sensor de radar situado en la parte frontal del vehículo → pág. 7. El alcance del sensor de radar es de aprox. 120 m.

Funciones incluidas

La función de frenada de emergencia en ciudad y el sistema de detección de peatones (en función del equipamiento) forman parte del Front Assist y están activos automáticamente cuando este sistema está conectado.



ADVERTENCIA

La tecnología inteligente del Front Assist no puede salvar los límites impuestos por las leyes físicas y solo funciona dentro de los límites del sistema. No permita nunca que el mayor confort que proporciona el Front Assist le induzca a correr ningún riesgo que comprometa la seguridad. El conductor es siempre el responsable de frenar a tiempo.

- Si el Front Assist emite una advertencia, frene el vehículo inmediatamente o esquivé el obstáculo, en función de las circunstancias del tráfico.
- Adapte siempre la velocidad y la distancia de seguridad respecto al vehículo precedente en función de las condiciones de visibilidad, climatológicas, de la calzada y del tráfico.
- El Front Assist no puede evitar accidentes ni lesiones graves por sí mismo.

- En situaciones de marcha complejas, el Front Assist puede advertir innecesariamente e intervenir en los frenos inoportunamente, p. ej., en el caso de las isletas de canalización del tráfico.
- Si el funcionamiento del Front Assist se halla mermado, p. ej., por suciedad o desajuste del sensor de radar, puede que el sistema emita advertencias innecesarias e intervenga en los frenos inoportunamente.
- El Front Assist no reacciona ante personas sin el sistema de detección de peatones. Además, el sistema no reacciona ante animales ni ante vehículos que se crucen transversalmente o que se aproximen en dirección contraria por el mismo carril.
- Si no está seguro de si el vehículo va equipado con el sistema de detección de peatones, infórmese en un taller especializado antes de emprender la marcha.
- Esté siempre preparado para controlar usted mismo el vehículo.

Niveles de advertencia y asistencia a la frenada

 **Tenga en cuenta** , al principio de este capítulo, en la página 208.

Advertencia de la distancia

El sistema detecta si existe un peligro para la seguridad por circular demasiado cerca del vehículo precedente. El testigo de advertencia  se enciende. ¡Aumente la distancia!

Rango de velocidades: entre aprox. 65 km/h (40 mph) y 250 km/h (155 mph).

Preaviso

El sistema detecta una posible colisión con un vehículo que circula por delante o un peatón que se cruza y prepara el vehículo para una posible frenada de emergencia.

Suena una señal de advertencia y se enciende el testigo de advertencia . ¡Frene o desvíe la trayectoria!

Rango de velocidades: entre aprox. 30 km/h (20 mph) y 250 km/h (155 mph).

Advertencia severa

Si el conductor no reacciona ante el preaviso, el sistema puede provocar un breve tirón de frenado para avisar del inminente peligro de colisión. ¡Frene o desvíe la trayectoria!

Rango de velocidades: entre aprox. 30 km/h (20 mph) y 250 km/h (155 mph).

Frenada automática

Si el conductor tampoco reacciona ante la advertencia severa, el sistema puede frenar el vehículo automáticamente aumentando progresivamente la fuerza de frenado. Al reducirse la velocidad, se pueden reducir también las consecuencias de un accidente.

Rango de velocidades: entre aprox. 5 km/h (3 mph) y 250 km/h (155 mph).

Asistencia a la frenada

Si el sistema advierte que el conductor no frena lo suficiente en caso de peligro de colisión, puede incrementar la fuerza de frenado y ayudar así a evitar la colisión. La asistencia a la frenada solo tiene lugar mientras se pise el pedal del freno con fuerza.

Rango de velocidades: entre aprox. 5 km/h (3 mph) y 250 km/h (155 mph).



Función de frenada de emergencia en ciudad

La función de frenada de emergencia en ciudad forma parte del Front Assist. Si el conductor no reacciona ante un peligro de colisión, el sistema puede frenar el vehículo automáticamente, incluso sin advertencia previa, aumentando progresivamente la fuerza de frenado.

Cuando esto ocurre se enciende el testigo de advertencia .

Rango de velocidades: entre aprox. 5 km/h (3 mph) y 30 km/h (20 mph).

Manejar el sistema de vigilancia Front Assist

 **Tenga en cuenta** , al principio de este capítulo, en la página 208.

Tras conectar el encendido, el Front Assist y la función de preaviso están conectados automáticamente.

Volkswagen recomienda dejar el Front Assist, la advertencia de la distancia y la función de preaviso siempre conectados. Excepciones → pág. 211.

Conectar y desconectar

- Conecte o desconecte el Front Assist en el menú de los ajustes del vehículo del sistema de infotainment → pág. 39.
- **O BIEN:** conecte y desconecte el Front Assist en los menús del cuadro de instrumentos → pág. 27.

Cuando desconecta el Front Assist, también se desconectan la función de preaviso y la advertencia de la distancia. En la pantalla del cuadro de instrumentos se enciende el testigo de control

Ajustar la advertencia de la distancia y la función de preaviso

Con el Front Assist conectado, puede activar y desactivar la advertencia de la distancia y la función de preaviso por separado.

- Conecte o desconecte la función deseada en el menú de los ajustes del vehículo del sistema de infotainment → pág. 39.

En función del equipamiento, adicionalmente puede ajustar el momento de la advertencia para la función de preaviso.

Algunos ajustes se pueden guardar en las cuentas de usuario de la función de personalización y cambian automáticamente al cambiar de cuenta de usuario → pág. 47.

Sistema de detección de peatones

Tenga en cuenta , al principio de este capítulo, en la página 208.

El sistema de detección de peatones puede contribuir a evitar accidentes con peatones que se crucen o a reducir las consecuencias de un accidente.

El sistema de detección de peatones está disponible en función del equipamiento, aunque no en todos los países.

El sistema advierte en caso de peligro de colisión, prepara el vehículo para una frenada de emergencia, asiste en la frenada o realiza una frenada automática.

Cuando el sistema advierte al conductor mediante un preaviso, en la pantalla del cuadro de instrumentos se enciende el testigo de advertencia



Cuando el Front Assist está conectado, el sistema de detección de peatones, como parte integrante del Front Assist, está activo cuando se circula a velocidades comprendidas entre 5 km/h (3 mph) y 65 km/h (40 mph) aprox.

ADVERTENCIA

La tecnología inteligente del sistema de detección de peatones no puede salvar los límites impuestos por las leyes físicas y únicamente funciona dentro de los límites del sistema. No permita nunca que el mayor confort que proporciona el sistema de detección de peatones le induzca a correr ningún riesgo que comprometa la seguridad. El conductor es siempre el responsable de frenar a tiempo.

- Si el sistema de detección de peatones emite una advertencia, frene el vehículo inmediatamente o esquive el peatón, en función de las circunstancias del tráfico.
- El sistema de detección de peatones no puede evitar por sí mismo accidentes ni lesiones graves.
- En situaciones de marcha complejas, el sistema de detección de peatones puede advertir innecesariamente e intervenir inoportunamente en los frenos, como en el caso de vías principales que doblan.
- Si el funcionamiento del sistema de detección de peatones se halla mermado porque, por ejemplo, el sensor de radar está cubierto o se ha desajustado, puede que el sistema emita advertencias inoportunas e intervenga en los frenos inoportunamente.
- Esté siempre preparado para controlar usted mismo el vehículo.

Limitaciones del Front Assist

 **Tenga en cuenta** , al principio de este capítulo, en la página 208.

El Front Assist tiene ciertas limitaciones propias y está sujeto a los límites impuestos por las leyes físicas. Así, p. ej., en determinadas circunstancias algunas reacciones del sistema pueden resultar inoportunas o tener lugar con retraso desde el punto de vista del conductor. Por ello, ¡esté siempre atento y, en caso necesario, intervenga!

Las siguientes condiciones pueden provocar en casos aislados que el Front Assist no reaccione o lo haga con retraso o inoportunamente:

- Trayectos con curvas cerradas.
- Se pisa el acelerador a fondo.
- El Front Assist está desconectado o averiado.
- Se ha desconectado el ASR manualmente.
- El ESC está regulando.
- Varias luces de freno del vehículo o del remolque conectado eléctricamente → pág. 269 están averiadas.
- El sensor de radar está sucio o tapado.
- Hay objetos de metal, p. ej., raíles en la calzada, placas utilizadas en obras o señales de tráfico encima o junto a la calzada.
- Se circula marcha atrás.
- Se acelera mucho el vehículo.
- En caso de nevada o lluvia fuerte.
- En caso de vehículos estrechos, por ejemplo, las motocicletas.
- En caso de vehículos que circulen desalineados.
- En caso de vehículos que se crucen en sentido transversal.
- En caso de vehículos que se aproximen en sentido contrario.
- En caso de peatones que estén detenidos, que se aproximen en dirección contraria o que se muevan en el sentido de la marcha.
- En situaciones de marcha complejas, p. ej., en el caso de las isletas de canalización del tráfico.
- En situaciones de tráfico confusas, p. ej., si el vehículo precedente frena o gira bruscamente.
- En caso de carga y accesorios especiales de otros vehículos que sobresalgan por los lados, hacia atrás o hacia arriba de los vehículos.

Desconectar el Front Assist



Por causas del sistema, el Front Assist no es apropiado para las siguientes situaciones, en las que deberá desconectarlo → :

- Se remolca el vehículo.
- El vehículo se encuentra en un banco de pruebas de rodillos.
- Se circula fuera de la red de carreteras públicas.
- El sensor de radar está averiado.
- El sensor de radar ha recibido algún golpe violento, p. ej., en un accidente por alcance.
- El sistema interviene varias veces inoportunamente.
- Se tapa el sensor de radar temporalmente con algún accesorio, p. ej., con un faro adicional o algo similar.
- Se va a cargar el vehículo en un camión, en un transbordador o en un tren.

ADVERTENCIA

Si no desconecta el Front Assist en las situaciones mencionadas, pueden producirse accidentes y lesiones graves.

Problemas y soluciones

 **Tenga en cuenta** , al principio de este capítulo, en la página 208.

Si el sistema no funciona correctamente, se indica en la pantalla del cuadro de instrumentos con un mensaje.

Si el sistema sigue sin funcionar correctamente tras aplicar las siguientes medidas, desconéctelo y acuda a un taller especializado. Volkswagen recomienda acudir para ello a un concesionario Volkswagen.

El Front Assist no está disponible, el sensor de radar no tiene suficiente visibilidad

Puede haber varias causas:

- El sensor de radar está sucio. Limpie el sensor de radar → pág. 362.
- La visibilidad del sensor de radar está mermada por accesorios, marcos embellecedores para soportes de matrícula o adhesivos. Deje libre la zona alrededor del sensor de radar.

- El sensor de radar se ha desajustado o dañado, p. ej., a causa de algún daño en la parte frontal del vehículo. Compruebe si hay algún daño visible → pág. 369.
- Se han realizado modificaciones estructurales en la parte frontal del vehículo.
- No se está utilizando el emblema original de Volkswagen.

El Front Assist no funciona de la manera esperada o interviene varias veces de forma inoportuna

Puede haber varias causas:

- El sensor de radar está sucio. Limpie el sensor de radar → pág. 362.
- La visibilidad del sensor de radar está merma- da por factores meteorológicos, p. ej., nieve, o por restos de detergente o algún recubrimien- to. Limpie el sensor de radar → pág. 362.
- Se exceden los límites del sistema → pág. 211. <

Asistente de aviso de salida del carril (Lane Assist)

Introducción al tema

No válido en México ni Brasil

El asistente de aviso de salida del carril (Lane Assist) ayuda al conductor a mante- ner el vehículo en su carril.

El asistente de aviso de salida del carril detecta las líneas de delimitación del carril con una cá- mara situada en el parabrisas. Cuando el vehículo se aproxima demasiado a una línea de delimita- ción del carril detectada, el sistema advierte al conductor *corrigiendo la dirección*. El conductor puede anular dicha corrección de la dirección siempre que lo considere oportuno.

Función de guiado adaptativo en carril (en función del equipamiento)

La función de guiado adaptativo en carril detecta la posición que se prefiere dentro del carril y mantiene el vehículo en dicha posición.

La función de guiado adaptativo en carril se acti- va y desactiva en el menú **Asistencia al conductor** del sistema de infotainment → pág. 39.

Limitaciones del sistema

Utilice el asistente de aviso de salida del carril únicamente en autovías y carreteras en buen es- tado.

En los siguientes casos el sistema no está activo:

- Se circula a una velocidad inferior a 60 km/h (37 mph).
- El sistema no detecta ninguna marca vial ni ninguna línea de delimitación del carril.

⚠ ADVERTENCIA

La tecnología inteligente del asistente de aviso de salida del carril no puede salvar los límites impuestos por las leyes físicas y solo funciona dentro de los límites del sistema. Si se utiliza el asistente de aviso de salida del carril de forma negligente o involuntaria, se pueden producir accidentes y lesiones graves. El sistema no puede reemplazar la atención del conductor.

- Adapte siempre la velocidad y la distancia de seguridad con respecto al vehículo preceden- te en función de las condiciones de visibili- dad, climatológicas, de la calzada y del tráfi- co.
- Mantenga las manos siempre en el volante para estar preparado para intervenir en la di- rección en cualquier momento. El conductor es siempre el responsable de mantener el ve- hículo en su carril.
- El asistente de aviso de salida del carril no detecta todas las líneas de delimitación de la calzada. Bajo determinadas circunstancias, el asistente de aviso de salida del carril puede confundir las calzadas en mal estado, la es- tructura de la calzada o algunos objetos con las líneas de delimitación del carril. En dichas situaciones, desconecte inmediatamente el asistente de aviso de salida del carril.
- Tenga en cuenta las indicaciones de la pantal- la del cuadro de instrumentos y actúe con- forme a las mismas.
- Observe siempre atentamente el entorno del vehículo.
- Si el campo de visión de la cámara está sucio, cubierto o dañado, el funcionamiento del asistente de aviso de salida del carril puede verse afectado. <

Conducir con el asistente de aviso de salida del carril

No válido en México ni Brasil

📖 Tenga en cuenta ⚠️, al principio de este capítulo, en la página 212.

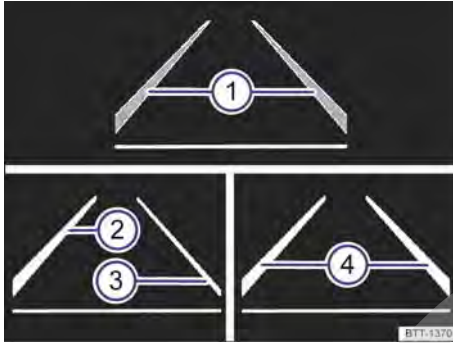

Fig. 152 En la pantalla del cuadro de instrumentos: indicaciones del asistente de aviso de salida del carril.

Conectar y desconectar el asistente de aviso de salida del carril

- Seleccione la opción de menú correspondiente con la tecla de los sistemas de asistencia al conductor → pág. 38.
- **O BIEN:** en función del equipamiento, en el menú **Asistencia al conductor** del sistema de infotainment → pág. 39.

Si el testigo de control se enciende en amarillo en la pantalla del cuadro de instrumentos, el asistente de aviso de salida del carril está conectado, pero no activo.

El asistente de aviso de salida del carril está activo a velocidades superiores a 60 km/h (37 mph) y cuando detecta marcas viales → pág. 212. El testigo de control se enciende en verde.

Indicaciones en la pantalla

Indicaciones en la pantalla del cuadro de instrumentos fig. 152:

- ① Línea de delimitación de carril detectada. El sistema no está regulando.
- ② Línea de delimitación de carril detectada. El sistema interviene regulando.

- ③ No se detecta ninguna línea de delimitación de carril. El sistema no está regulando.
- ④ Línea de delimitación de carril detectada. El sistema interviene regulando. La función de guiado adaptativo en carril está activa.

En función del equipamiento, también aparece una indicación en el Head-up-Display → pág. 21.

Desconectar temporalmente el asistente de aviso de salida del carril

Desconecte el asistente de aviso de salida del carril en las siguientes situaciones:

- Cuando conduzca con un estilo muy deportivo.
- En caso de malas condiciones meteorológicas y de la calzada.
- En tramos de obras y ante cambios de rasante.

Solicitud de intervención del conductor

Las manos siempre deberán permanecer en el volante, también aunque se cuente con el asistente de aviso de salida del carril. De lo contrario aparecerá un mensaje al respecto en la pantalla del cuadro de instrumentos.

Si el conductor no reacciona a esta solicitud, el sistema advierte provocando un breve tirón de frenado y pasa a continuación a un estado pasivo o, en función del equipamiento, activa el asistente para emergencias (Emergency Assist) → pág. 215.

Comportamiento al cambiar de carril

En vehículos sin asistente de cambio de carril no se produce ninguna intervención en la dirección cuando el intermitente está conectado.

En vehículos con asistente de cambio de carril se produce una intervención en la dirección en situaciones críticas cuando el intermitente está conectado → pág. 217.

Vibración del volante

Si el volante vibra, el conductor tiene que hacerse cargo activamente de la dirección. <

Problemas y soluciones

No válido en México ni Brasil

📖 **Tenga en cuenta** ⚠️, al principio de este capítulo, en la página 212.

Cámara sin visibilidad, mensaje de avería, el sistema se desconecta

- Limpie la cámara o retire posibles adhesivos o accesorios de la cámara → pág. 365.
- Compruebe si hay daños visibles.

El sistema se comporta de manera diferente a la esperada

Puede haber varias causas:

- La cámara está sucia → pág. 365. Además de por suciedad y nieve, la visibilidad de la cámara se puede ver mermada por restos de detergente o por algún recubrimiento.
- La cámara está cubierta con agua.
- El vehículo está dañado por la zona de la cámara.
- Se han realizado modificaciones en la pintura por la zona de la cámara o modificaciones estructurales, p. ej., en la parte delantera del vehículo o en el tren de rodaje.

Asistente para atascos

No válido en México ni Brasil

El asistente para atascos ayuda al conductor a mantener el vehículo en su carril y a circular en caravana en caso de atascos o tráfico lento.

El asistente para atascos es una función adicional del asistente de aviso de salida del carril (Lane Assist) para vehículos con cambio de doble embrague DSG® y combina las funciones del Lane Assist con las del control de cruceo adaptativo (ACC). Por ello, lea estos dos capítulos y tenga en cuenta las limitaciones de los sistemas y las indicaciones que contienen.

Funcionamiento del asistente para atascos

El asistente para atascos puede mantener, a una velocidad por debajo de los 60 km/h (35 mph), una distancia (medida en tiempo) ajustada pre-

viamente por el conductor con respecto al vehículo que circula por delante y ayudar a permanecer en el carril → ⚠️.

Para ello, el sistema controla automáticamente el acelerador, el freno y la dirección, desacelera el vehículo en caso necesario **hasta detenerlo por completo** ante un vehículo que se detenga y vuelve a iniciar la marcha automáticamente.

Utilice el asistente para atascos únicamente en autovías y carreteras en buen estado. No lo utilice en desplazamientos urbanos.

Conectar y desconectar el asistente para atascos

El asistente para atascos se conecta y desconecta en el sistema de infotainment junto con la función de guiado adaptativo en carril del asistente de aviso de salida del carril → pág. 39.

El asistente también se puede desconectar con la tecla de los sistemas de asistencia al conductor → pág. 38 junto con el asistente de aviso de salida del carril.

Requisitos técnicos para utilizar el asistente para atascos

- El asistente de aviso de salida del carril está conectado y activo junto con la función de guiado adaptativo en carril → pág. 212.
- El control de cruceo adaptativo (ACC) está conectado y activo → pág. 203.
- La palanca selectora se encuentra en la posición D/S o en la pista de selección Tiptronic.
- El sistema ha detectado una línea de delimitación de carril → fig. 152 a ambos lados del vehículo.
- Se circula a una velocidad inferior a 60 km/h (35 mph).

El asistente para atascos no está activo (el testigo de control del asistente de aviso de salida del carril está encendido en amarillo)

- Si deja de cumplirse alguna de las condiciones citadas en la pág. 214, *Requisitos técnicos para utilizar el asistente para atascos*.
- Si deja de cumplirse alguna de las condiciones necesarias para el funcionamiento del asistente de aviso de salida del carril (Lane Assist) → pág. 212.
- Si deja de cumplirse alguna de las condiciones necesarias para el funcionamiento del control de cruceo adaptativo (ACC) → pág. 203. ▶

Situaciones en las que hay que desconectar el asistente para atascos

Debido a las limitaciones del sistema, desconecte siempre el asistente para atascos en las siguientes situaciones:

- Cuando sea necesaria una gran atención por parte del conductor.
- Cuando conduzca con un estilo muy deportivo.
- Cuando las condiciones climatológicas sean adversas, p. ej., en caso de nieve o de lluvia intensa.
- Cuando circule por carreteras en mal estado.
- En tramos de obras.
- En desplazamientos urbanos.

ADVERTENCIA

La tecnología inteligente del asistente para atascos no puede salvar los límites impuestos por las leyes físicas y solo funciona dentro de los límites del sistema. Si el asistente para atascos se utiliza de forma negligente o involuntaria, se pueden producir accidentes y lesiones graves. El sistema no puede reemplazar la atención del conductor.

- Adapte siempre la velocidad y la distancia de seguridad con respecto al vehículo precedente en función de las condiciones de visibilidad, climatológicas, de la calzada y del tráfico.
- No utilice el asistente para atascos en desplazamientos urbanos.
- No utilice el asistente para atascos en caso de mala visibilidad, en tramos escarpados o resbaladizos (p. ej., en caso de nieve, hielo, lluvia o gravilla suelta), ni en vías inundadas.
- No utilice nunca el asistente para atascos campo a través ni en vías sin pavimentar. El asistente para atascos se ha previsto solo para su uso en vías pavimentadas.
- El asistente para atascos no reacciona ante personas o animales, ni ante vehículos que se crucen transversalmente o que se aproximen en dirección contraria por el mismo carril.
- Si el asistente para atascos no reduce la velocidad lo suficiente, frene el vehículo inmediatamente con el pedal del freno.
- Si el vehículo sigue avanzando sin que así se desee tras la solicitud de intervención del conductor, frene el vehículo con el pedal del freno.

- Si en la pantalla del cuadro de instrumentos se solicita la intervención del conductor, retome inmediatamente el control del vehículo.
- Mantenga las manos siempre en el volante para estar preparado para intervenir en la dirección en cualquier momento. El conductor es siempre el responsable de mantener el vehículo en su carril.
- Esté siempre preparado para hacerse cargo usted mismo de la conducción (acelerar o frenar).



Si el asistente para atascos no funciona como se describe en este capítulo, no lo utilice y acuda a un taller especializado.



Si el sistema presenta una avería, acuda a un taller especializado y solicite una revisión del mismo.

Asistente para emergencias (Emergency Assist)

No válido en México ni Brasil

El asistente para emergencias (Emergency Assist) detecta si hay inactividad por parte del conductor y puede mantener automáticamente el vehículo en su carril, así como detenerlo por completo en caso necesario. De este modo el sistema puede ayudar activamente a evitar un accidente.

El asistente para emergencias es una función adicional del asistente de aviso de salida del carril (Lane Assist) y combina las funciones de este con las del control de crucero adaptativo (ACC). Por ello, lea estos dos capítulos y tenga en cuenta las limitaciones de los sistemas y las indicaciones que contienen.

Descripción

El asistente para emergencias solicita al conductor mediante advertencias ópticas y acústicas, así como provocando tirones de frenado, que retome el control del vehículo si detecta que no realiza ninguna actividad.

Si el conductor sigue sin realizar ninguna actividad, el sistema se hace cargo automáticamente del acelerador, del freno y de la dirección para

frenar el vehículo y mantenerlo en su carril → . Si la distancia de frenado que queda es suficiente, dado el caso el sistema decelera el vehículo **hasta detenerlo por completo** y conecta automáticamente el freno de estacionamiento electrónico → pág. 220.

Cuando el asistente para emergencias está regulando activamente, se conectan los intermitentes de emergencia y el vehículo realiza leves movimientos de zigzag dentro del propio carril para advertir a otros usuarios de la vía.

Los intermitentes de emergencia pueden desconectarse pisando el acelerador o el freno, moviendo el volante o, dependiendo de la situación, pulsando el pulsador de los intermitentes de emergencia.

Cuando el asistente para emergencias (Emergency Assist) se activa, solo está disponible de nuevo tras desconectar y volver a conectar el encendido.

Requisitos

- El asistente de aviso de salida del carril y el ACC están conectados.
- La palanca selectora se encuentra en la posición **D/S** o en la pista de selección Tiptronic.
- El sistema ha detectado una línea de delimitación de carril → [fig. 152](#) a ambos lados del vehículo.

Conectar y desconectar el asistente para emergencias (Emergency Assist)

Cuando el asistente de aviso de salida del carril → pág. 212 está conectado, también lo está automáticamente el asistente para emergencias.

Condiciones que provocan la desconexión automática del asistente para emergencias (Emergency Assist)

Las siguientes condiciones pueden provocar que el asistente para emergencias (Emergency Assist) no reaccione o se desconecte automáticamente:

- Si el conductor pisa el acelerador o el freno, o mueve el volante.
- Si deja de cumplirse alguna de las condiciones necesarias para el funcionamiento del asistente de aviso de salida del carril (Lane Assist) o del ACC.

ADVERTENCIA

La tecnología inteligente del asistente para emergencias (Emergency Assist) no puede salvar los límites impuestos por las leyes físicas y solo funciona dentro de los límites del sistema. El conductor es siempre el responsable de conducir el vehículo.

- Adapte siempre la velocidad y la distancia de seguridad con respecto al vehículo precedente en función de las condiciones de visibilidad, climatológicas, de la calzada y del tráfico.
- Mantenga las manos siempre en el volante para estar preparado para intervenir en la dirección en cualquier momento.
- El asistente para emergencias no puede evitar siempre por sí mismo accidentes ni lesiones graves.
- Si el campo de visión de la cámara está sucio, cubierto o dañado, el funcionamiento del asistente de aviso de salida del carril puede verse afectado.
- El asistente para emergencias no reacciona ante personas o animales, ni ante vehículos que se crucen transversalmente o que se aproximen en dirección contraria por el mismo carril.

ADVERTENCIA

Si el asistente para emergencias (Emergency Assist) interviene de forma inoportuna, pueden producirse accidentes y lesiones graves.

- Si el asistente para emergencias no funciona correctamente, desconecte el asistente de aviso de salida del carril (Lane Assist) → pág. 212. De este modo se desconecta también el asistente para emergencias.
- Acuda a un taller especializado y solicite que se revise el sistema. Volkswagen recomienda acudir para ello a un concesionario Volkswagen. 

Asistente de cambio de carril (Side Assist)

Introducción al tema

No válido en México ni Brasil

El asistente de cambio de carril ayuda al conductor registrando la situación del tráfico detrás del vehículo.

Los sensores de radar vigilan la zona situada detrás del vehículo → pág. 7. El sistema mide la distancia y la diferencia de velocidad respecto a otros vehículos e informa al conductor mediante señales ópticas en los retrovisores exteriores.

Limitaciones del sistema

Utilice el asistente de cambio de carril solamente en vías pavimentadas.

El asistente de cambio de carril no puede interpretar correctamente la situación del tráfico en las siguientes situaciones de marcha, entre otras:

- En curvas cerradas.
- En caso de circular entre dos carriles.
- En caso de carriles de diferente anchura.
- En caso de cambios de rasante.
- En caso de condiciones climatológicas adversas.
- En caso de construcciones especiales en los márgenes, p. ej., vallas protectoras altas o desalineadas.

⚠ ADVERTENCIA

La tecnología inteligente del asistente de cambio de carril no puede salvar los límites impuestos por las leyes físicas y solo funciona dentro de los límites del sistema. No permita nunca que el mayor confort que proporciona el asistente de cambio de carril le induzca a correr ningún riesgo que comprometa la seguridad. Si el asistente de cambio de carril o el asistente de salida del aparcamiento se utilizan de forma negligente o involuntaria, se pueden producir accidentes y lesiones graves. El sistema no puede reemplazar la atención del conductor.

- Adapte siempre la velocidad y la distancia de seguridad con respecto al vehículo precedente en función de las condiciones de visibilidad, climatológicas, de la calzada y del tráfico.
- Mantenga las manos siempre en el volante para estar preparado para intervenir en la dirección en cualquier momento.
- Tenga en cuenta las indicaciones que se enciendan en las carcasas de los retrovisores exteriores y en la pantalla del cuadro de instrumentos y actúe conforme a las mismas.
- Observe siempre atentamente el entorno del vehículo.
- No utilice nunca el asistente de cambio de carril si los sensores de radar están sucios, cubiertos o dañados. El funcionamiento del sistema se puede ver afectado en estos casos.
- En caso de radiación solar puede que las señales ópticas del indicador de los retrovisores exteriores se vea de forma limitada.

 Algunos ajustes se pueden guardar en las cuentas de usuario de la función de personalización → pág. 47.

Conducir con el asistente de cambio de carril

No válido en México ni Brasil

📖 Tenga en cuenta ⚠️, al principio de este capítulo, en la página 217.

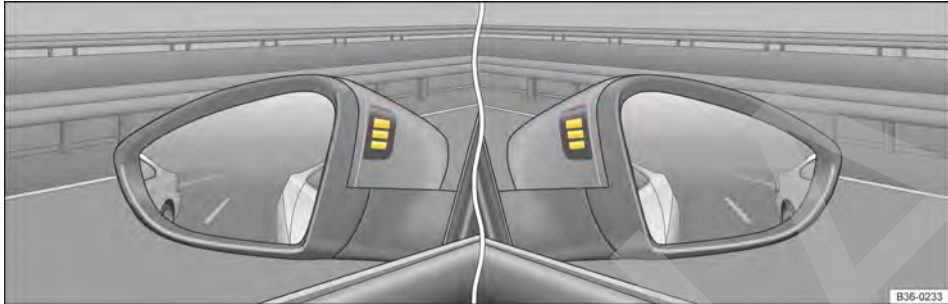

Fig. 153 En las carcasas de los retrovisores exteriores: indicadores ópticos del asistente de cambio de carril.

Conectar y desconectar

- En el menú **Asistentes** del cuadro de instrumentos → pág. 36.
- **O BIEN:** en función del equipamiento, con la tecla de los sistemas de asistencia al conductor → pág. 38.
- **O BIEN:** en función del equipamiento, en el menú **Asistencia al conductor** del sistema de infotainment → pág. 39.

Cuando se conecta el asistente de cambio de carril, el testigo de control amarillo se enciende brevemente una vez en la carcasa de los retrovisores exteriores → fig. 153.

El último ajuste guardado en el sistema permanece activo tras desconectar el encendido y volver a conectarlo.

Funcionamiento

El asistente de cambio de carril está activo a partir de una velocidad de aprox. 15 km/h (9 mph). El asistente se desactiva a velocidades inferiores a 10 km/h (6 mph).

En las siguientes situaciones de marcha se enciende el testigo de control amarillo en la carcasa del retrovisor exterior correspondiente:

- Cuando se es adelantado por otro vehículo.
- Cuando se adelanta a otro vehículo con una diferencia de velocidad de hasta aprox. 15 km/h (9 mph). Si el adelantamiento es considerablemente más rápido, el indicador no emite ninguna señal.

Si se detecta una posible situación crítica al conectar el intermitente en la dirección de un vehículo detectado, el testigo de control amarillo *parpadea*.

Cuanto más rápido se acerque un vehículo, antes se encenderá el indicador del retrovisor exterior.

Asistente de cambio de carril "Side Assist Plus"

Si el vehículo va equipado con el asistente de aviso de salida del carril y este está conectado, al cambiar de carril se advierte al conductor en caso de una posible situación crítica (nivel informativo, nivel de advertencia) corrigiendo la dirección. Esto también ocurre cuando el intermitente está conectado para la dirección correspondiente. Si el conductor anula esa intervención en la dirección, el sistema advierte, además, con una vibración del volante.

Desconexión automática

Si los sensores de radar están cubiertos de forma permanente, el asistente de cambio de carril se desconecta automáticamente. Este puede ser el caso si, p. ej., delante de los sensores hay una capa de hielo o nieve.

En la pantalla del cuadro de instrumentos aparece un mensaje al respecto.

Si el asistente de cambio de carril se ha desconectado automáticamente, solo se puede volver a conectar tras desconectar y volver a conectar el encendido. ▶

El asistente de cambio de carril se desconecta automáticamente si el dispositivo de remolque montado de fábrica está conectado eléctricamente con un remolque o equipamiento similar → pág. 269. Una vez desenganchado el remolque del vehículo, el asistente de cambio de carril se conecta de nuevo automáticamente. Si el dispositivo de remolque no viene montado de fábrica, hay que desconectar manualmente el asistente de cambio de carril cuando se circule con remolque.

Problemas y soluciones

No válido en México ni Brasil

📖 **Tenga en cuenta** ⚠️, al principio de este capítulo, en la página 217.

Sensores sin visibilidad, mensaje de avería, el sistema se desconecta

- Limpie los sensores de radar o retire posibles adhesivos o accesorios de los sensores → pág. 365.
- Compruebe si hay daños visibles.

El sistema se comporta de manera diferente a la esperada

Puede haber varias causas:

- Los sensores de radar están sucios → pág. 365. Además de por suciedad y nieve, la visibilidad de los sensores se puede ver mermada también por restos de detergente o por algún recubrimiento.
- Se tienen que cumplir las condiciones necesarias para el buen funcionamiento del sistema → pág. 217.
- Los sensores de radar están cubiertos con agua.
- El vehículo está dañado por la zona de los sensores de radar, p. ej., a causa de algún golpe al aparcar.
- La zona de detección de los sensores de radar está bloqueada por algún accesorio, p. ej., un sistema portabicicletas.
- Se han realizado modificaciones en la pintura por la zona de los sensores de radar o modificaciones estructurales, p. ej., en la parte delantera del vehículo o en el tren de rodaje.
- Se han montado posteriormente láminas tintadas en las ventanillas.

Intensidad luminosa

La intensidad luminosa de las señales ópticas de los indicadores se adapta automáticamente a la luminosidad ambiental.

La intensidad luminosa básica de las señales ópticas se puede ajustar en el sistema de infotainment → pág. 39.

Durante el ajuste, el asistente de cambio de carril no está activo.

Aparcar y maniobrar

Aparcar

Estacionar el vehículo

Cuando estacione el vehículo, efectúe las operaciones correspondientes siempre en el orden indicado.

Estacione el vehículo siempre en un terreno adecuado → ⚠️.

- Detenga el vehículo. Al hacerlo, en caso de cambio manual, pise el embrague *a fondo*.
- Mantenga pisado el pedal del freno.
- En caso de *cambio de doble embrague DSG*[®], sitúe la palanca selectora en la posición **P**.
- Conecte el freno de estacionamiento electrónico → pág. 220.
- Apague el motor y desconecte el encendido → pág. 161. En la pantalla del cuadro de instrumentos se tiene que encender el testigo de control **(C)** *en rojo*.
- En caso de cambio manual, engrane la 1ª marcha si el vehículo se encuentra en un llano o en una subida, o la marcha atrás si está en una bajada, y suelte el pedal del embrague.
- Bloquee la columna de dirección → pág. 180.
- Retire el pie del freno.
- Asegúrese de que bajen todos los ocupantes del vehículo.
- Salga del vehículo llevando consigo todas las llaves del vehículo.
- Bloquee el vehículo.

Aparcar en pendientes

Gire el volante de modo que, si el vehículo estacionado se pusiera en movimiento, se dirija hacia el bordillo.

⚠ ADVERTENCIA

Los componentes del sistema de escape se calientan extremadamente y podrían provocar un incendio y lesiones graves.

- No estacione nunca el vehículo de manera que algún componente del sistema de escape entre en contacto con materiales fácilmente inflamables que puedan encontrarse debajo del vehículo, como matorrales, hojarasca, hierba seca, combustible que se haya derramado, aceite, etc.

⚠ ADVERTENCIA

Si se abandona y se estaciona el vehículo de forma inadecuada, este podría salir rodando. Esto podría causar accidentes y lesiones graves.

- Antes de abandonar el vehículo y tras desconectar el encendido, asegúrese de que el freno de estacionamiento electrónico esté conectado y de que el testigo de control (P) esté encendido *en rojo* en la pantalla del cuadro de instrumentos.
- No extraiga nunca la llave de la cerradura de encendido cuando el vehículo esté en movimiento. El bloqueo de la dirección se podría encastrar, la dirección del vehículo no funcionaría y no se podría controlar el vehículo.
- No deje nunca solos en el interior del vehículo a ningún niño ni a ninguna persona que pueda precisar ayuda. Podrían desconectar el freno de estacionamiento electrónico, accionar la palanca selectora o la palanca de cambios y poner así el vehículo en movimiento.
- Al salir del vehículo, no deje nunca ninguna llave del mismo en su interior. Con la llave se puede poner el motor en marcha y se pueden accionar ciertos equipamientos eléctricos, como los elevadores eléctricos, lo que puede causar lesiones graves.
- No deje nunca solos en el interior del vehículo a ningún niño ni a ninguna persona que pueda precisar ayuda. En caso de emergencia no podrían salir del vehículo ni valerse por sí mismos. Así, por ejemplo, dependiendo de la estación del año, en un vehículo cerrado se pueden llegar a alcanzar temperaturas muy altas o muy bajas que pueden provocar lesio-

nes y enfermedades graves o incluso la muerte, sobre todo en el caso de niños pequeños.

⚠ AVISO

- En los aparcamientos con bordillos elevados y delimitaciones fijas, conduzca siempre con precaución. Los objetos que sobresalen del suelo pueden dañar el paragolpes y otros componentes del vehículo al aparcar y desaparcar. Detenga el vehículo antes de que las ruedas toquen las delimitaciones o los bordillos.
- Circule con precaución en las bajadas, en las entradas a los inmuebles, por las rampas, al subir bordillos y al pasar por encima de objetos. De lo contrario, los componentes situados en la parte inferior del vehículo, como pueden ser paragolpes, espóileres y componentes del tren de rodaje, del motor o del sistema de escape, podrían resultar dañados.

ℹ Cuando estacione el vehículo, tenga en cuenta las disposiciones legales. <



Freno de estacionamiento electrónico

Cómo utilizar el freno de estacionamiento electrónico





Fig. 154 En la consola central: tecla del freno de estacionamiento electrónico. ▶

Conectar

- Con el vehículo detenido, tire de la tecla  y manténgala en esa posición.
- El freno de estacionamiento electrónico está conectado cuando se enciende el testigo de control de la tecla → [fig. 154](#) (flecha) y cuando se enciende el testigo de control *rojo*  en la pantalla del cuadro de instrumentos.
- Suelte la tecla.

Desconectar

- Conecte el encendido.
- Pise el pedal del freno y pulse la tecla , o pise ligeramente el pedal del acelerador si el motor está en marcha.
- El testigo de control de la tecla → [fig. 154](#) y el testigo de control rojo  de la pantalla del cuadro de instrumentos se apagan.

Desconexión automática del freno de estacionamiento electrónico al iniciar la marcha

El freno de estacionamiento electrónico se desconecta automáticamente al iniciar la marcha si, estando la puerta del conductor cerrada, se produce **alguna** de las siguientes situaciones:

- *Cambio de doble embrague DSG®*: Se engrana una relación de marchas o se cambia a otra.
- *Cambio manual*: Se pisa el pedal del embrague a fondo antes de iniciar la marcha.

Iniciar la marcha en pendientes pronunciadas o con una carga elevada

Se puede impedir que el freno de estacionamiento se desconecte automáticamente tirando ininterrumpidamente hacia arriba de la tecla  al iniciar la marcha.

Si al iniciar la marcha es necesaria una elevada potencia del motor, el freno de estacionamiento electrónico no se desconecta hasta que no se suelta la tecla .

De este modo se puede facilitar el inicio de la marcha cuando se remolca una masa elevada → [pág. 269](#).

Conexión automática del freno de estacionamiento electrónico al salir del vehículo inadecuadamente

En vehículos con *cambio de doble embrague DSG®*, el freno de estacionamiento electrónico puede conectarse automáticamente si el sistema detecta que se ha salido del vehículo de forma inadecuada.

Función de freno de emergencia

¡Utilice la función de freno de emergencia solamente si no puede detener el vehículo pisando el pedal del freno → !

Mientras se tire de la tecla , el vehículo frenará con intensidad. Al mismo tiempo sonará una señal acústica de advertencia.

ADVERTENCIA

Si se utiliza el freno de estacionamiento electrónico de manera indebida, se pueden producir accidentes y lesiones graves.

- No utilice nunca el freno de estacionamiento electrónico para frenar el vehículo, a no ser que se trate de una emergencia. La distancia de frenado es considerablemente más larga, ya que solo frenan las ruedas traseras. Utilice siempre el pedal del freno.
- No acelere nunca desde el vano motor cuando esté seleccionada una relación de marchas o engranada una marcha y el motor en funcionamiento. El vehículo podría ponerse en movimiento incluso con el freno de estacionamiento electrónico conectado.

ADVERTENCIA

Si se abandona el vehículo de forma inadecuada, este podría salir rodando. Esto podría provocar accidentes, lesiones graves y daños materiales.

- Cuando estacione el vehículo, efectúe las operaciones correspondientes siempre en el orden indicado → [pág. 219](#), *Aparcar*.
- Antes de abandonar el vehículo y tras desconectar el encendido, asegúrese de que el freno de estacionamiento electrónico esté conectado y de que el testigo de control  esté encendido *en rojo* en la pantalla del cuadro de instrumentos.

Problemas y soluciones

Hay una avería en el freno de estacionamiento electrónico

El testigo de control se enciende en amarillo. Acuda a un taller especializado o a un concesionario Volkswagen.

El freno de estacionamiento electrónico no se desconecta automáticamente

No se cumplen los requisitos para su desconexión.

O BIEN: la batería de 12 voltios está descargada.

- Compruebe si se cumplen todos los requisitos para la desconexión del freno de estacionamiento electrónico → pág. 221.
- Utilice la ayuda de arranque → pág. 305.

El freno de estacionamiento electrónico produce ruidos

- Cuando se conecta y se desconecta el freno de estacionamiento electrónico, puede que se oigan ruidos.
- El sistema realiza esporádicamente pruebas automáticas y audibles en el vehículo estacionado si transcurre tiempo sin que se utilice el freno de estacionamiento electrónico.

Función Auto-Hold





Fig. 155 En la consola central: tecla de la función Auto-Hold.

Descripción de la función Auto-Hold

La función Auto-Hold puede mantener el vehículo detenido sin necesidad de tener pisado el pedal del freno.





Una vez activada, la función Auto Hold mantiene el vehículo detenido cuando el testigo de control  se enciende *en verde* en la pantalla del cuadro de instrumentos.

Cuando el vehículo inicia la marcha, la función Auto-Hold deja de retener el vehículo.

Si estando el vehículo detenido se altera alguna de las condiciones que exige la función Auto-Hold, esta se desconecta. El testigo de control  *verde* se apaga en la pantalla del cuadro de instrumentos junto con el testigo de control *amarillo* de la tecla .



Activar la función Auto-Hold

La función Auto-Hold se puede activar con la puerta del conductor cerrada y el motor en marcha.



- Pulse la tecla  → . El testigo de control de la tecla  → fig. 155 (flecha) se enciende *en amarillo*. El hecho de que la función Auto-Hold esté activada no quiere decir que mantenga el vehículo detenido → .



Cambio de doble embrague DSG®: Cuando se sitúa la palanca selectora en la posición **N**, la función Auto-Hold **no** se activa o, si está activada, se desactiva. Por lo tanto, el vehículo no se retendrá de forma segura → .

Mantener el vehículo detenido con la función Auto-Hold

- Asegúrese de que la función Auto-Hold esté activada. El testigo de control de la tecla  tiene que estar encendido *en amarillo*.
- Detenga el vehículo con el freno → pág. 219.
- En caso de cambio manual, pise el embrague y manténgalo pisado *a fondo* o ponga el punto muerto.
- Suelte el freno. En la pantalla del cuadro de instrumentos se enciende el testigo de control  *en verde*. El vehículo es retenido por la función Auto Hold → .

Desactivar la función Auto-Hold

- Pulse la tecla  → . El testigo de control de la tecla  → fig. 155 (flecha) se apaga.

El freno de estacionamiento electrónico se conecta automáticamente para retener el vehículo de forma segura. Sin embargo, si al desactivar la función se pisa el pedal del freno, el freno de estacionamiento electrónico **no** se conectará →  



Desactivar temporalmente la función Auto-Hold con la tecla

Al maniobrar, por ejemplo, puede que sea necesario desactivar temporalmente la función Auto-Hold para que el vehículo ruede con más facilidad.

- Pise el pedal del freno con el motor en marcha.
- Pulse la tecla . La función Auto-Hold se desactiva.

La función Auto-Hold se vuelve a activar en cuanto se vuelve a pisar el pedal del freno con el vehículo detenido.

Limitaciones del sistema

Si el embrague “patina” al desconectar el encendido o al abrir la puerta del conductor, bajo determinadas circunstancias es posible que ni la función Auto-Hold ni el freno de estacionamiento electrónico puedan retener el vehículo e impedir que se desplace → . **Tras desconectar el encendido o abrir la puerta del conductor, asegúrese de que el testigo de control  esté encendido en rojo en el cuadro de instrumentos.** El freno de estacionamiento electrónico está entonces conectado.

ADVERTENCIA

La tecnología inteligente de la función Auto-Hold no puede salvar los límites impuestos por las leyes físicas y únicamente funciona dentro de los límites del sistema. No permita nunca que el mayor confort que proporciona la función Auto-Hold le induzca a correr ningún riesgo que comprometa la seguridad.

- Cuando haya que inmovilizar el vehículo, asegúrese de que el testigo de control  esté encendido en verde o en rojo en la pantalla del cuadro de instrumentos. Cuando el testigo de control está encendido en verde, la función Auto-Hold retiene el vehículo; cuando el testigo de control está encendido en rojo, es el freno de estacionamiento electrónico el que lo retiene.
- No salga nunca del vehículo con el motor en marcha y la función Auto-Hold activada.
- La función Auto-Hold no siempre puede mantener el vehículo detenido cuesta arriba o frenarlo lo suficiente cuesta abajo, p. ej., en superficies resbaladizas o congeladas.

AVISO

Desactive la función Auto-Hold antes de entrar en una instalación de lavado automático. De lo contrario podrían producirse daños por la conexión automática del freno de estacionamiento. <

Advertencias de seguridad relativas a los sistemas de aparcamiento

Los siguientes sistemas se consideran sistemas de aparcamiento:

- Ayuda de aparcamiento → pág. 224
- Asistente de marcha atrás (Rear View) → pág. 227
- Sistema de aparcamiento asistido (Park Assist) → pág. 230
- Sistema de visión periférica (Area View) → pág. 234
- Asistente para maniobras con remolque (Trailer Assist) → pág. 237

La disponibilidad de estos sistemas depende del equipamiento del vehículo.

Al manejar los sistemas de aparcamiento, tenga siempre en cuenta y siga siempre las advertencias de seguridad de carácter general.

ADVERTENCIA

La tecnología inteligente de los sistemas de aparcamiento no puede salvar los límites impuestos por las leyes físicas y únicamente funciona dentro de los límites de los sistemas. No permita nunca que el mayor confort que proporcionan los sistemas de aparcamiento le induzcan a correr ningún riesgo que comprometa la seguridad. Los sistemas de aparcamiento no pueden reemplazar la atención del conductor.

- Adapte siempre la velocidad y el estilo de conducción a las condiciones de visibilidad, climatológicas, de la calzada y del tráfico.
- Cualquier movimiento accidental del vehículo puede causar lesiones graves.
- Supervise siempre la maniobra de aparcamiento, así como el entorno del vehículo. ▶

- No se distraiga del tráfico con las indicaciones de la pantalla del cuadro de instrumentos ni con las imágenes que se muestren en el sistema de infotainment.
- Tenga siempre el entorno del vehículo bajo control, ya que los sistemas de aparcamiento no detectan a los niños pequeños, los animales o ciertos objetos en todas las situaciones.
- Los sistemas de aparcamiento tienen zonas muertas en las que no pueden detectar personas ni objetos.
- Las señales de los sensores se pueden ver afectadas por fuentes de sonido externas y por determinadas superficies de objetos y prendas de vestir. Bajo determinadas circunstancias, esto podría impedir que se detectara, o que se detectara correctamente, la presencia de personas u objetos.
- Algunos objetos solo pueden mostrarse de forma poco clara o no pueden mostrarse en absoluto, por ejemplo, las rejillas y los postes finos, debido a la resolución de la pantalla o si las condiciones de luz son insuficientes.
- Las señales y las indicaciones de los sistemas de aparcamiento tienen unos tiempos de reacción que, en caso de un acercamiento demasiado rápido, podrían no ser suficientes para emitir una advertencia.

i Para familiarizarse con los sistemas de aparcamiento y sus funciones, Volkswagen recomienda practicar su manejo en un lugar sin demasiado tráfico o en un aparcamiento.

Ayuda de aparcamiento

Introducción al tema

La ayuda de aparcamiento asiste al conductor al aparcar y al maniobrar.

La ayuda de aparcamiento detecta la distancia a posibles obstáculos mediante unos sensores situados en los paragolpes delantero y trasero → pag. 7. El sistema advierte en el sistema de in-

fotainment y mediante señales acústicas de la presencia de obstáculos en la zona de detección de los sensores.

Limitaciones del sistema

Bajo determinadas circunstancias, los sensores no detectan objetos como, por ejemplo, lanzas de remolque, barras, vallas, postes o árboles finos, ni obstáculos que sean muy bajos o muy altos, ni un portón del maletero abierto o que se esté abriendo.

En algunos casos puede que se detecte la suciedad o el hielo que pudiera haber sobre los sensores como si se tratase de un obstáculo.

Conectar y desconectar

📖 Tenga en cuenta **⚠️** de la página 223.



Fig. 156 En la consola central: tecla para conectar y desconectar la ayuda de aparcamiento (en función del equipamiento).

Conectar la ayuda de aparcamiento

- Engrane la marcha atrás.
- **O BIEN:** pulse la tecla **P** o **R**.

La ayuda de aparcamiento se conecta automáticamente cuando el vehículo se desplaza hacia atrás.

En función del equipamiento, la ayuda de aparcamiento también se puede conectar automáticamente.

Desconectar la ayuda de aparcamiento

- Pulse la tecla **P** o **R**.
- **O BIEN:** circule marcha adelante a más de aprox. 10-15 km/h (6-9 mph).
- **O BIEN:** sitúe la palanca selectora en la posición **P**.

Conexión automática (en función del equipamiento)

La ayuda de aparcamiento también se conecta si el vehículo se acerca por la parte delantera a un obstáculo a una velocidad inferior a 15 km/h (9 mph). La conexión automática se puede activar en el sistema de infotainment.

La conexión automática solo funciona la primera vez que se circula a menos de aprox. 15 km/h (9 mph). Para que la ayuda de aparcamiento se vuelva a conectar automáticamente hay que desconectarla y volver a conectarla con la tecla **PA** o **PR**.

Adicionalmente, la conexión automática se puede volver a activar desconectando y volviendo a conectar el encendido o el freno de estacionamiento electrónico.

Función de frenada al maniobrar

Si el vehículo está equipado con la función de frenada al maniobrar, esta provoca una frenada de emergencia en cuanto detecta un obstáculo durante la marcha atrás. La función de frenada al maniobrar sirve para reducir colisiones. Para ello, la velocidad deberá ser inferior a 10 km/h (6 mph). La función de frenada al maniobrar está activada o desactivada cuando la ayuda de aparcamiento está conectada o desconectada. Tras una intervención, la función de frenada al maniobrar queda inactiva en el mismo sentido de la marcha durante 5 metros. Tras cambiar de marcha o tras cambiar la palanca selectora de posición, la función vuelve a estar activa. Rigen las limitaciones de la ayuda de aparcamiento.

La función de frenada al maniobrar no está activa cuando la ayuda de aparcamiento se ha conectado automáticamente.

Pulse el botón de función **PA** para activar o desactivar la función de frenada al maniobrar.

Visualización en la pantalla

📖 Tenga en cuenta ⚠️ de la página 223.

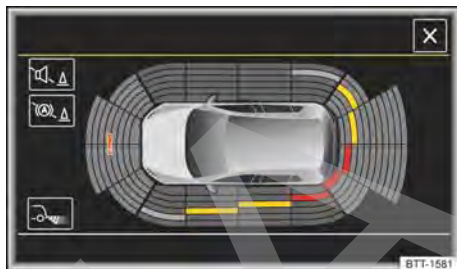

Fig. 157 Visualización en el sistema de infotainment: modo de pantalla completa. Las zonas detectadas dependen del equipamiento.

En el sistema de infotainment se muestran las zonas rastreadas divididas en varios segmentos → **fig. 157**. Cuanto más se acerque el vehículo a un obstáculo, más se aproximará el segmento a la representación del vehículo. Al mismo tiempo sonarán unas señales acústicas.

- Obstáculo cercano. Suenan una señal acústica continua. **¡No continúe la marcha!**
- Obstáculo en la trayectoria del vehículo. Suenan una señal acústica intermitente. A medida que se reduce la distancia, más cortos se vuelven los intervalos de la señal.
- Obstáculo fuera de la trayectoria del vehículo
- 🔊 Suprimir el sonido de las señales acústicas
- 🔊(A) Activar y desactivar la función de frenada al maniobrar (en función del equipamiento)
- 🔊(A) Cambiar al asistente de marcha atrás (en función del equipamiento)
- ⚠️ El sistema presenta una avería en la zona rastreada (en función del equipamiento).

En los vehículos con dispositivo de remolque montado de fábrica y un remolque conectado eléctricamente, en la pantalla del sistema de infotainment solo se muestra la zona delantera rastreada → **pág. 269**.

Particularidades de la visualización periférica (en función del equipamiento)

En las siguientes situaciones se oculta automáticamente la zona rastreada en el lateral del vehículo:

- Se abre una puerta del vehículo.
- Se desconecta el ASR o este interviene regulando.
- El vehículo permanece detenido durante más de 3 minutos aprox.

Para poder visualizar toda la periferia del vehículo, hay que mover este unos metros hacia delante o hacia atrás. Así se rastrean las zonas que faltan y se calcula la periferia del vehículo.

Ajustes

📖 **Tenga en cuenta** ⚠ de la página 223.

En función del equipamiento, en el sistema de infotainment se pueden realizar ajustes para la ayuda de aparcamiento → pág. 39.



Algunos ajustes se pueden guardar en las cuentas de usuario de la función de personalización. Los ajustes cambian automáticamente cuando se cambia de cuenta de usuario → pág. 47.

Problemas y soluciones

📖 **Tenga en cuenta** ⚠ de la página 223.

Sensores sin visibilidad, mensaje de avería, el sistema se desconecta

Si se avería un sensor, se desconecta esa zona de sensores permanentemente.

Si la ayuda de aparcamiento no funciona correctamente, se indica mediante un mensaje acompañado de una señal acústica de advertencia al conectarlo la primera vez, así como con el parpadeo del testigo de control de la tecla  o . Si los sensores están sucios o cubiertos, en la visualización de la ayuda de aparcamiento se muestra el grupo de sensores afectado. Adicionalmente aparece un mensaje solicitando que se limpien (en función del equipamiento).

- Limpie los sensores o retire posibles adhesivos o accesorios de los sensores y las cámaras → pág. 365.
- Compruebe si hay daños visibles.

El sistema se comporta de manera diferente a la esperada

Puede haber varias causas:

- Los sensores están sucios → pág. 365. Además de por suciedad y nieve, la visibilidad de los sensores se puede ver mermada también por restos de detergente o por algún recubrimiento.
- Se tienen que cumplir los requisitos del sistema → pág. 224.
- Los sensores están cubiertos con agua.
- El dispositivo de remolque montado de fábrica está conectado eléctricamente con un remolque → pág. 269.
- El vehículo está dañado por la zona de los sensores, p. ej., a causa de algún golpe al aparcar.
- La zona de detección de los sensores está bloqueada por algún accesorio, p. ej., un sistema portabicicletas.
- Se han realizado modificaciones en la pintura por la zona de los sensores o modificaciones estructurales, p. ej., en la parte delantera del vehículo o en el tren de rodaje.
- Ciertas fuentes de ruidos, como pueden ser el asfalto rugoso o el adoquinado, interfieren en la señal de ultrasonido.

Solución para todos los casos

- Desconecte el sistema temporalmente.
- Compruebe si se da alguna de las causas indicadas más arriba.
- Una vez eliminado el origen del problema, puede volver a conectar el sistema.
- Si aun así el sistema sigue comportándose de manera imprevisible, encargue una revisión del mismo a un taller especializado.

Asistente de marcha atrás (Rear View)

Introducción al tema

La cámara del asistente de marcha atrás montada en la parte trasera del vehículo facilita al conductor la visibilidad hacia atrás y le asiste al aparcar.

El asistente de marcha atrás muestra la zona situada detrás del vehículo en la pantalla del sistema de infotainment. Las líneas de orientación facilitan la visibilidad hacia atrás en función del modo seleccionado.

Modos del asistente de marcha atrás

En función del equipamiento hay disponibles los siguientes modos:

- **Aparcamiento en batería (modo 1):** aparcamiento marcha atrás en perpendicular a la calzada.
- **Aparcamiento en línea (modo 2):** aparcamiento marcha atrás en paralelo a la calzada.
- **Función de asistencia para enganchar un remolque (modo 3):** ayuda a enganchar un remolque.
- **Tráfico transversal (modo 4):** se vigila el tráfico en sentido transversal.

Limitaciones del sistema

Las imágenes del asistente de marcha atrás en la pantalla son solo bidimensionales. Por falta de profundidad espacial, aquellos objetos que sobresalgan o las cavidades que haya en la calzada, por ejemplo, solo se aprecian con dificultad o no se aprecian en absoluto.

En determinadas circunstancias, el asistente de marcha atrás no capta objetos como, por ejemplo, barras, vallas, postes o árboles finos, que podrían dañar el vehículo.

El sistema muestra las líneas de orientación independientemente del entorno del vehículo, no tiene lugar ninguna detección automática de obstáculos. El conductor tiene que evaluar él mismo si el vehículo cabe en el hueco de aparcamiento.

⚠ ADVERTENCIA

La imagen de las cámaras no permite calcular con precisión la distancia a la que se encuentran los obstáculos (personas, vehículos, etc.) y, por ello, pueden producirse accidentes y lesiones graves.

- Las lentes de las cámaras amplían y distorsionan el campo visual, y los objetos se ven distintos e imprecisos en la pantalla.

Conectar y desconectar

📖 Tenga en cuenta ⚠, en la página 223, y ⚠, al principio de este capítulo, en la página 227.

Conectar el asistente de marcha atrás

- Engrane la marcha atrás.
- **O BIEN:** pulse la tecla **Pa**.

Desconectar el asistente de marcha atrás

Circule hacia delante a por lo menos 15 km/h (9 mph).

Visualización en la pantalla

📖 Tenga en cuenta ⚠, en la página 223, y ⚠, al principio de este capítulo, en la página 227.

En el sistema de infotainment se muestra la imagen de la cámara del asistente de marcha atrás.











Las funciones y representaciones del sistema pueden variar en función del equipamiento.

El asistente de marcha atrás oculta todas las líneas y superficies auxiliares de orientación cuando el dispositivo de remolque montado de fábrica está conectado eléctricamente con un remolque → pág. 269.

Ajustes

Con el asistente de marcha atrás conectado puede realizar ajustes mediante los botones de función. Algunos ajustes solo son posibles en función del equipamiento.

Botones de función y símbolos del asistente de marcha atrás:

- X Salir de la visualización actual
-  Cambiar al aparcamiento en batería (modo 1) → pág. 229
-  Cambiar al aparcamiento en línea (modo 2) → pág. 229
-  Cambiar a la función de asistencia para enganchar un remolque (modo 3)
-  Cambiar al tráfico transversal (modo 4)
-  Ajustar la visualización: brillo, contraste y color
-  Cambiar a la ayuda de aparcamiento → pág. 224
-  Mostrar la visualización de la ayuda de aparcamiento
-  Ocultar la visualización de la ayuda de aparcamiento
-  Conectar y desconectar el sonido de la ayuda de aparcamiento
-  Girar el volante (modo 2)
-  Detener el vehículo (modo 2)

Líneas de orientación

Líneas horizontales verdes: prolongación del vehículo.

Línea lateral roja: cuando es necesario cambiar el giro del volante, una línea amarilla se vuelve roja (modo 2).

Líneas amarillas: trayectoria del vehículo en función del ángulo de giro.

Cajas auxiliares amarillas: delimitación delantera y trasera del hueco de aparcamiento (modo 2).

Línea lateral verde: punto de giro hacia el otro lado al aparcar (modo 2).

Marco rojo y verde: contorno del vehículo (modo 2).

Función de asistencia para enganchar un remolque (modo 3)

En vehículos con dispositivo de remolque montado de fábrica, con esta función se puede acercar el vehículo a la lanza de un remolque. Debido al elevado nivel de ampliación de la imagen en este modo, los objetos que se encuentren detrás del vehículo se ven muy tarde.

En el sistema de infotainment se muestran líneas auxiliares.

Línea roja: posición del dispositivo de remolque.



Líneas verdes: distancia al dispositivo de remolque. La distancia entre las líneas es de aprox. 0,1 m.

Línea naranja: dirección precalculada del dispositivo de remolque en función del giro del volante.

Tráfico transversal (modo 4)

Esta visualización ayuda a vigilar el tráfico detrás del vehículo y puede utilizarse, p. ej., para salir de garajes o de salidas estrechas. <

Requisitos

 **Tenga en cuenta** , en la página 223, y , al principio de este capítulo, en la página 227.



Para que se detecte un hueco de aparcamiento se tienen que cumplir los siguientes requisitos:

- No sobrepasar una velocidad de aprox. **15 km/h (9 mph)**.
- Anchura del hueco de aparcamiento: **anchura del vehículo + 0,2 m**
- Distancia: **aprox. 1 metro** con respecto al hueco de aparcamiento (solo en el caso del modo 2).
- Longitud del hueco de aparcamiento: **aprox. 8 m** (solo en el caso del modo 2)

Para que se muestre una imagen real se tienen que cumplir los siguientes requisitos:

- El portón del maletero está cerrado.
- El entorno es una superficie llana.
- El vehículo no está muy cargado en la parte trasera. <

Aparcar en batería (modo 1)

Tenga en cuenta , en la página 223, y , al principio de este capítulo, en la página 227.

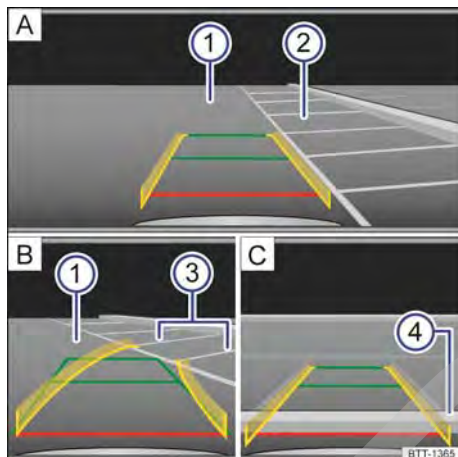





Fig. 158 Visualización en la pantalla del sistema de infotainment: aparcamiento con el asistente de marcha atrás, modo 1.



Leyenda de la **fig. 158**:

- ① Calzada
- ② Hueco de aparcamiento
- ③ Limitación lateral del hueco de aparcamiento
- ④ Limitación trasera del hueco de aparcamiento

Aparcar

- Pulse la tecla  o  antes de pasar por delante del hueco de aparcamiento seleccionado.
- Con el asistente de marcha atrás conectado y en condiciones de funcionar, seleccione el modo 1 .
- Sitúe el vehículo delante del hueco de aparcamiento → **fig. 158** ② **A**.
- Retroceda girando el volante de manera que las líneas amarillas ③ se introduzcan en el hueco de aparcamiento **B**. Las líneas verdes y amarillas tienen que coincidir con las líneas de delimitación laterales ③.
- Detenga el vehículo cuando la línea roja haya alcanzado la delimitación trasera ④ **C**. <

Aparcar en línea (modo 2)

Tenga en cuenta , en la página 223, y , al principio de este capítulo, en la página 227.

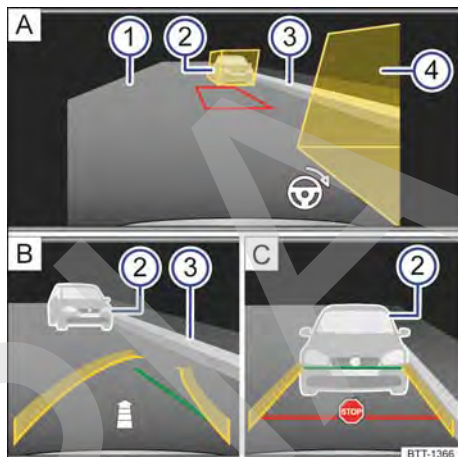



Fig. 159 Visualización en la pantalla del sistema de infotainment: asistente de marcha atrás, modo 2.

Leyenda de la **fig. 159**:

- ① Calzada
- ② Obstáculo o caja auxiliar
- ③ Limitación lateral del hueco de aparcamiento
- ④ Obstáculo o caja auxiliar

Aparcar

- Dado el caso, pulse la tecla  antes de pasar por delante del hueco de aparcamiento seleccionado.
- Con el asistente de marcha atrás conectado y en condiciones de funcionar, seleccione el modo 2 .
- Conecte el intermitente correspondiente al lado de la calzada en el que se desee aparcamiento.
- Sitúe el vehículo en paralelo a la franja de aparcamiento a aprox. 1 metro de distancia.
- Si sobresalen obstáculos de las cajas auxiliares, busque otro hueco de aparcamiento o alinee el vehículo de nuevo.
- Engrane la marcha atrás. Un marco rojo representa la posición objetivo de su vehículo. >

- Gire el volante hasta que el marco rojo se encuentre entre las cajas auxiliares y haya cambiado a color verde. Mantenga el volante en esta posición e inicie la marcha lentamente.
- Cuando aparezca una flecha, retroceda. Aparecen una línea amarilla y una verde. La flecha indica el tramo que aún queda por recorrer.
- Durante la marcha atrás, mantenga el volante en la posición ajustada. Modifique correspondientemente el giro del volante cuando aparezca una indicación al respecto en el símbolo del volante
- Retroceda hasta que se muestre la señal de STOP o hasta que la línea verde coincida con la delimitación lateral del hueco de aparcamiento.
- Detenga el vehículo. Gire el volante en dirección contraria hasta el tope.
- Retroceda hasta que se muestre la señal de STOP o hasta que la línea roja alcance la delimitación trasera.

- El campo de visión de la cámara está bloqueado por algún accesorio, p. ej., un sistema portabicicletas.
- Se han realizado modificaciones en la pintura por la zona de la cámara o modificaciones estructurales, p. ej., en la parte delantera del vehículo o en el tren de rodaje.

Solución para todos los casos

- Desconecte el sistema temporalmente.
- Compruebe si se da alguna de las causas indicadas más arriba.
- Una vez eliminado el origen del problema, puede volver a conectar el sistema.
- Si aun así el sistema sigue comportándose de manera imprevisible, encargue una revisión del mismo a un taller especializado.

◀ Sistema de aparcamiento asistido (Park Assist)

Problemas y soluciones

Tenga en cuenta , en la página 223, y , al principio de este capítulo, en la página 227.

Cámara sin visibilidad, mensaje de avería, el sistema se desconecta

- Limpie la cámara o retire posibles adhesivos o accesorios de la misma → pág. 365.
- Compruebe si hay daños visibles.

El sistema se comporta de manera diferente a la esperada

Puede haber varias causas:

- La cámara está sucia → pág. 365. Además de por suciedad y nieve, la visibilidad de la cámara se puede ver mermada por restos de detergente o por algún recubrimiento.
- Se tienen que cumplir los requisitos del sistema → pág. 228.
- La cámara está cubierta con agua.
- El dispositivo de remolque montado de fábrica está conectado eléctricamente con un remolque → pág. 269.
- El vehículo tiene algún tipo de daño en la zona de la cámara, p. ej., a causa de algún golpe al aparcar.

Introducción al tema

El sistema de aparcamiento asistido muestra huecos apropiados para aparcar y asiste al conductor al aparcar y desaparcar.

El sistema de aparcamiento asistido es una ampliación de la ayuda de aparcamiento → pág. 224.

El sistema de aparcamiento asistido controla la dirección del vehículo automáticamente. ¡El conductor tiene que acelerar, cambiar de marcha y frenar!

El aparcamiento con el sistema de aparcamiento asistido tiene lugar en los siguientes pasos:

- Buscar un hueco de aparcamiento.
- Aparcar.

Limitaciones del sistema

En determinadas circunstancias, los sensores no detectan objetos como, p. ej., lanzas de remolque, barras, vallas, postes o árboles finos, ni un portón del maletero abierto o que se esté abriendo, y que podrían dañar el vehículo.

En algunos casos puede que se detecte la suciedad o el hielo que pudiera haber sobre los sensores como si se tratase de un obstáculo.

⚠ ADVERTENCIA

Los giros rápidos del volante pueden provocar lesiones graves.

- No agarre el volante durante la maniobra hasta que el sistema no lo indique.
- Excepción: Si se produce una situación de peligro, intervenga y hágase cargo de la dirección.

📢 AVISO

El sistema de aparcamiento asistido toma como referencia los vehículos aparcados, los bordillos y otros objetos. Procure que ni los neumáticos ni las llantas resulten dañados al aparcar. Si fuera necesario, interrumpa oportunamente la maniobra de aparcamiento para evitar daños en el vehículo.

Requisitos

📖 **Tenga en cuenta** ⚠, en la página 223, y ⚠ y 📢, al principio de este capítulo, en la página 231.

Para aparcar y desaparcar se tienen que cumplir los siguientes requisitos:

- La regulación antipatinaje en aceleración (ASR) tiene que estar conectada → pág. 241.
- Distancia: **0,5-2,0 metros** al pasar junto al hueco de aparcamiento.
- El hueco de aparcamiento tiene las medidas mínimas necesarias para utilizar el sistema de aparcamiento asistido.
- Velocidad al pasar junto al hueco de aparcamiento (huecos en línea): **40 km/h (25 mph)** como máximo.
- Velocidad al pasar junto al hueco de aparcamiento (huecos en batería): **20 km/h (12 mph)** como máximo.
- Velocidad al aparcar: **7 km/h (4 mph)** como máximo. Durante la maniobra de aparcamiento puede producirse una intervención automática en los frenos.

Tras la intervención automática en los frenos se puede continuar con la maniobra de aparcamiento.

Solo se produce una intervención automática en los frenos por cada desplazamiento que se realiza durante la maniobra de aparcamiento. Si se vuelve a sobrepasar una velocidad de 7 km/h (4 mph) aprox., la maniobra se interrumpe.

Interrupción automática de la maniobra de aparcamiento o de salida del aparcamiento

El sistema de aparcamiento asistido interrumpe el aparcamiento o la salida del aparcamiento cuando ocurre alguno de los siguientes casos:

- Se pulsa la tecla **⏏**.
- El conductor agarra el volante.
- Se abre la puerta del conductor.
- La maniobra de aparcamiento no concluye en el transcurso de aprox. 6 minutos.
- Hay una avería en el sistema.
- Se desconecta el ASR o este interviene regulando.

Intervención automática en los frenos para reducir daños

En algunos países, el sistema de aparcamiento asistido ayuda al conductor interviniendo automáticamente en los frenos en determinados casos → ⚠.

En función del equipamiento y de determinadas condiciones, p. ej., de las condiciones climatológicas o de la carga o inclinación del vehículo, el sistema de aparcamiento asistido puede frenar el vehículo automáticamente ante un obstáculo. A continuación el conductor tiene que pisar el pedal del freno. Una intervención automática en los frenos para reducir daños provoca que finalice la maniobra de aparcamiento.

⚠ ADVERTENCIA

No permita que la intervención automática en los frenos del sistema de aparcamiento asistido le induzca a correr ningún riesgo que comprometa la seguridad. El sistema no puede reemplazar la atención del conductor.

- El sistema de aparcamiento asistido está sujeto a determinadas limitaciones inherentes al sistema. Puede que en algunas situaciones la intervención automática en los frenos solo funcione de forma limitada o que no funcione en absoluto.
- Esté siempre preparado para frenar el vehículo usted mismo.

- La intervención automática en los frenos finaliza tras 1,5 segundos aprox. A continuación, frene usted mismo el vehículo.

Buscar un hueco de aparcamiento

📖 Tenga en cuenta ⚠, en la página 223, y ⚠ y Ⓜ, al principio de este capítulo, en la página 231.

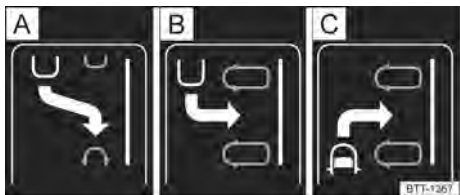

Fig. 160 En la pantalla del cuadro de instrumentos: indicación de los modos de aparcamiento.

El sistema de aparcamiento asistido dispone de tres modos de aparcamiento → fig. 160 (representación esquemática).

- A** Aparcamiento en línea marcha atrás
- B** Aparcamiento en batería marcha atrás
- C** Aparcamiento en batería hacia delante

- Pase despacio por delante de una fila de vehículos aparcados sin dejar de prestar atención al tráfico.
- Pulse la tecla **Pa**. El sistema de aparcamiento asistido busca automáticamente un hueco de aparcamiento adecuado en el lado del acompañante.
- Detenga el vehículo cuando el sistema recomienda un modo de aparcamiento en la pantalla del cuadro de instrumentos.
- Aparque cuando aparezca la indicación de aparcarse → fig. 161 Ⓜ → pág. 232 en la pantalla del cuadro de instrumentos.

Si desea que el asistente de aparcamiento busque un hueco en el lado contrario de la calzada, conecte el intermitente correspondiente a ese lado.

Cambiar de modo de aparcamiento

Si el sistema de aparcamiento asistido ha encontrado otros modos de aparcamiento posibles, se muestran en una visualización reducida. Se pue-

den seleccionar sucesivamente pulsando la tecla **Pa**. Tras seleccionar todos los modos de aparcamiento encontrados, el sistema se desconecta. Pulsando de nuevo la tecla **Pa** se muestra el modo de aparcamiento recomendado al principio.

Aparcar en batería hacia delante

Si desea aparcarse en batería hacia delante, seleccione el modo "Aparcamiento en batería hacia delante" → fig. 160 (si el sistema lo ha encontrado) pulsando la tecla **Pa**.

📍 El sistema de aparcamiento asistido se puede activar "a posteriori". Si anteriormente se ha pasado por delante de un hueco de aparcamiento adecuado, el sistema lo mostrará.

Aparcar en un hueco de aparcamiento

📖 Tenga en cuenta ⚠, en la página 223, y ⚠ y Ⓜ, al principio de este capítulo, en la página 231.

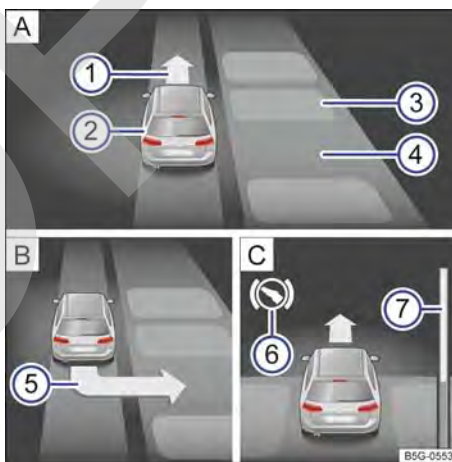

Fig. 161 En la pantalla del cuadro de instrumentos: aparcarse en batería. [A] Buscar un hueco de aparcamiento. [B] Posición para aparcarse. [C] Maniobrar.

Legenda de la fig. 161 (modo de aparcamiento en batería marcha atrás):

- ① Indicación de circular marcha adelante
- ② Vehículo propio
- ③ Vehículo aparcado u obstáculo
- ④ Hueco de aparcamiento detectado

Problemas y soluciones

📖 **Tenga en cuenta** ⚠️, en la página 223, y ⚠️ y ⚠️, al principio de este capítulo, en la página 231.

Sensores sin visibilidad, mensaje de avería, el sistema se desconecta

Si se avería un sensor, el sistema de aparcamiento asistido se desconecta.

- Limpie los sensores o retire posibles adhesivos o accesorios de los sensores y las cámaras → pág. 365.
- Compruebe si hay daños visibles.

El sistema se comporta de manera diferente a la esperada

Puede haber varias causas:

- Los sensores están sucios → pág. 365. Además de por suciedad y nieve, la visibilidad de los sensores se puede ver mermada también por restos de detergente o por algún recubrimiento.
- Se tienen que cumplir los requisitos del sistema → pág. 231.
- Los sensores están cubiertos con agua.
- El sistema de aparcamiento asistido no se puede conectar si el dispositivo de remolque montado de fábrica está conectado eléctricamente con un remolque. En vehículos con asistente para maniobras con remolque, dicho asistente se conecta al pulsar la tecla  → pág. 269.
- El vehículo está dañado por la zona de los sensores, p. ej., a causa de algún golpe al aparcar.
- La zona de detección de los sensores está bloqueada por algún accesorio, p. ej., un sistema portabicicletas.
- Se han realizado modificaciones en la pintura por la zona de los sensores o modificaciones estructurales, p. ej., en la parte delantera del vehículo o en el tren de rodaje.
- Ciertas fuentes de ruidos, como pueden ser el asfalto rugoso o el adoquinado, interfieren en la señal de ultrasonido.

Solución para todos los casos

- Desconecte el sistema temporalmente.
- Compruebe si se da alguna de las causas indicadas más arriba.

- Una vez eliminado el origen del problema, puede volver a conectar el sistema.
- Si aun así el sistema sigue comportándose de manera imprevisible, encargue una revisión del mismo a un taller especializado. ◀

Sistema de visión periférica (Area View)

📖 Introducción al tema

El sistema de visión periférica (Area View) ayuda a ver el entorno del vehículo en tiempo real y a detectar obstáculos a tiempo.

Utilizando varias cámaras, el sistema genera una representación que se muestra en la pantalla del sistema de infotainment.

Las funciones y representaciones del sistema pueden variar dependiendo de si el vehículo cuenta con ayuda de aparcamiento o no.

Particularidades

Las imágenes de las cámaras del sistema de visión periférica son solo bidimensionales. Por falta de profundidad espacial, es difícil o imposible apreciar en la pantalla las depresiones que pueda haber en el suelo, los objetos que sobresalgan del suelo o las piezas que sobresalgan de otros vehículos.

Los objetos u otros vehículos se pueden mostrar más próximos o más distantes en la pantalla de lo que realmente están:

- Al entrar en una pendiente ascendente o al salir de una pendiente ascendente.
- Los objetos que sobresalgan del suelo pueden quedar fuera del ángulo de visión de las cámaras.

Limitaciones del sistema

En determinadas circunstancias, la cámara no capta objetos como, p. ej., lanzas de remolque, barras, vallas, postes o árboles finos, o un portón del maletero abierto o que se esté abriendo, y que podrían dañar el vehículo. ▶

En algunos casos puede que se detecte la suciedad o el hielo que pudiera haber sobre los sensores como si se tratase de un obstáculo.

⚠ ADVERTENCIA

La imagen de las cámaras no permite calcular con precisión la distancia a la que se encuentran los obstáculos (personas, vehículos, etc.) y, por ello, pueden producirse accidentes y lesiones graves.

- Las lentes de las cámaras amplían y distorsionan el campo visual, y los objetos se ven distintos e imprecisos en la pantalla.

Requisitos

📖 Tenga en cuenta ⚠, en la página 223, y ⚠, al principio de este capítulo, en la página 235.

Para que se muestre una imagen real se tienen que cumplir los siguientes requisitos:

- Las puertas y el portón del maletero tienen que estar cerrados.
- El entorno del vehículo se tiene que visualizar con claridad y por completo.
- El entorno es una superficie llana.
- El vehículo no está muy cargado en la parte trasera.

Conectar y desconectar

📖 Tenga en cuenta ⚠, en la página 223, y ⚠, al principio de este capítulo, en la página 235.

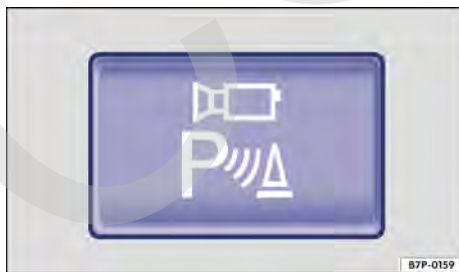

Fig. 163 En la consola central: tecla para conectar manualmente el sistema de visión periférica.

Conectar

- Engrane la marcha atrás.
- **O BIEN:** pulse la tecla

Desconectar

- Circule hacia adelante a más de aprox. 15 km/h (9 mph).
- **O BIEN:** pulse la tecla

Visualización en la pantalla

📖 Tenga en cuenta ⚠, en la página 223, y ⚠, al principio de este capítulo, en la página 235.

Las funciones y representaciones del sistema pueden variar en función del equipamiento.

En el sistema de infotainment, la pantalla se divide en dos zonas de visualización:

- *Lado izquierdo de la pantalla:* Se muestra el vehículo desde una perspectiva aérea. Pulsando sobre las diferentes zonas varía la visualización en el lado derecho de la pantalla.
- *Lado derecho de la pantalla:* En función de la zona seleccionada en el lado izquierdo de la pantalla, se muestran las diferentes imágenes de las cámaras.



◁ Adicionalmente, en el margen derecho de la imagen se muestran las opciones de menú posibles y las vistas de la cámara en cuestión.

- Mostrar la perspectiva aérea.
- Ocultar la perspectiva aérea.
- Conectar y desconectar el sonido
- Ajustar el brillo, el contraste y el color
- Vistas tridimensionales
- Salir de la visualización actual

El sistema muestra las líneas y cajas auxiliares independientemente del entorno del vehículo. No tiene lugar ninguna detección de obstáculos. El conductor tiene que evaluar él mismo si el vehículo cabe en el hueco de aparcamiento. ▶

El sistema de visión periférica oculta en la zona de la cámara trasera todas las líneas auxiliares de orientación cuando el dispositivo de remolque montado de fábrica está conectado eléctricamente con un remolque → pág. 269.

Manejar las vistas de las cámaras

 **Tenga en cuenta** , en la página 223, y , al principio de este capítulo, en la página 235.

- Pulse sobre una de las zonas situadas junto al vehículo.
- Con los botones de función del margen de la pantalla seleccione una visualización.

Las líneas rojas que se muestran indican una distancia de aprox. 40 cm respecto al vehículo.

Vistas de la cámara delante del vehículo



Tráfico transversal



Aparcar en batería. A modo de ayuda se visualizan líneas de orientación. Véase el modo 1 del asistente de marcha atrás → pág. 227.



Campo a través

Vistas de la cámara junto al vehículo



Las dos zonas junto al vehículo a la vez



Solo el lado del conductor



Solo el lado del acompañante

Vistas de la cámara detrás del vehículo



Aparcar en línea. A modo de ayuda se visualizan líneas de orientación. Véase el modo 1 del asistente de marcha atrás → pág. 227.



Aparcar en línea. Las cajas y líneas auxiliares de color sirven como orientación. Véase el modo 2 del asistente de marcha atrás → pág. 227.



Función de asistencia para enganchar un remolque. Véase el modo 3 del asistente de marcha atrás → pág. 227.



Tráfico transversal. Véase el modo 4 del asistente de marcha atrás → pág. 227.

Vistas tridimensionales



Vista del vehículo y de su entorno desde arriba. En función del equipamiento se puede mostrar también la visualización de la trayectoria de la ayuda de aparcamiento.



Vista del vehículo y de su entorno desde arriba





Vista del vehículo y de su entorno desde arriba en oblicuo



Vista del vehículo y de su entorno desde el lateral

Deslizando el dedo en la dirección de las flechas se puede modificar el ángulo de visión.

Problemas y soluciones

 **Tenga en cuenta** , en la página 223, y , al principio de este capítulo, en la página 235.

Cámara sin visibilidad, mensaje de avería, el sistema se desconecta

- Limpie las cámaras o retire posibles adhesivos o accesorios de las mismas → pág. 365.
- Compruebe si hay daños visibles.

El sistema se comporta de manera diferente a la esperada

Puede haber varias causas:

- Las cámaras están sucias → pág. 365. Además de por suciedad y nieve, la visibilidad de las cámaras se puede ver mermada por restos de detergente o por algún recubrimiento.
- Se tienen que cumplir los requisitos del sistema → pág. 235.
- Las cámaras están cubiertas con agua.
- El vehículo está dañado por la zona de las cámaras, p. ej., a causa de algún golpe al aparcar.
- El campo de visión de las cámaras está bloqueado por algún accesorio, p. ej., por un sistema portabicicletas.
- Se han realizado modificaciones en la pintura por la zona de la cámara o modificaciones estructurales, p. ej., en la parte delantera del vehículo o en el tren de rodaje.

Solución para todos los casos

- Desconecte el sistema temporalmente.
- Compruebe si se da alguna de las causas indicadas más arriba.

- Una vez eliminado el origen del problema, puede volver a conectar el sistema.
- Si aun así el sistema sigue comportándose de manera imprevisible, encargue una revisión del mismo a un taller especializado.

Asistente para maniobras con remolque (Trailer Assist)

Introducción al tema

El asistente para maniobras con remolque asiste al conductor al dar marcha atrás y maniobrar con un remolque.

Moviendo el mando giratorio de los retrovisores exteriores el asistente para maniobras con remolque dirige el remolque que se lleve enganchado. ¡El conductor tiene que acelerar, cambiar de marcha y frenar!

Limitaciones del sistema

En determinadas circunstancias, la cámara no capta objetos como, p. ej., lanzas de remolque, barras, vallas, postes o árboles finos, o un portón del maletero abierto o que se esté abriendo, y que podrían dañar el vehículo.

Para garantizar el funcionamiento correcto del sistema, mantenga la cámara limpia, sin nieve ni hielo, y no la cubra con adhesivos u otros objetos. No permita que la lanza de remolque esté cubierta por influencias externas.

Utilice el asistente para maniobras con remolque únicamente cuando el portón del maletero esté cerrado correctamente.

AVISO

El asistente para maniobras con remolque no toma como referencia el entorno del vehículo. No tiene lugar ninguna detección de obstáculos. El conductor tiene que evaluar él mismo si puede maniobrar con el conjunto vehículo tractor y remolque de forma segura.



- Observe siempre el movimiento del remolque y, si fuera necesario, interrumpa activamente la maniobra para evitar daños. Aunque se ma-

neje el asistente para maniobras con remolque correctamente, en raras ocasiones puede ocurrir que el remolque se mueva de forma diferente a la ajustada.

- No se fie únicamente de las indicaciones de la pantalla del cuadro de instrumentos.

El asistente para maniobras con remolque se desconecta automáticamente transcurridos aprox. 10 minutos desde su activación. El asistente también se desactiva si, en el transcurso de aprox. 3 minutos, el conductor no realiza ninguna acción.

Requisitos

Tenga en cuenta  en la página 223, y , al principio de este capítulo, en la página 237.

Para que el asistente para maniobras con remolque funcione se tienen que cumplir los siguientes requisitos:

- El motor está en marcha.
- El ESC está conectado.
- La puerta del conductor y el portón del maletero están cerrados.
- Los retrovisores exteriores no están plegados.
- Hay un remolque de uno o dos ejes no articulados enganchado y conectado eléctricamente.
- El conjunto vehículo tractor y remolque está detenido.
- No se ha sobrepasado el ángulo de flexión máximo.
- Se ha determinado la longitud de la lanza de remolque.

Determinar la longitud de la lanza de remolque

Para que el asistente para maniobras con remolque pueda determinar la longitud de la lanza de remolque, necesita algunas maniobras de giro o trayectos en curva. Cuanto más exactamente se determine la longitud de la lanza, mayores ángulos habrá disponibles al maniobrar. El asistente subdivide los topes finales máximos disponibles del indicador de ángulo en cuatro niveles: aprox. 30°, 45°, 60° y 75°.

i Por motivos técnicos, el asistente para maniobras con remolque no siempre puede detectar correctamente los remolques con luces traseras de tecnología LED. <

Manejar

📖 Tenga en cuenta **⚠️**, en la página 223, y **🕒**, al principio de este capítulo, en la página 237.

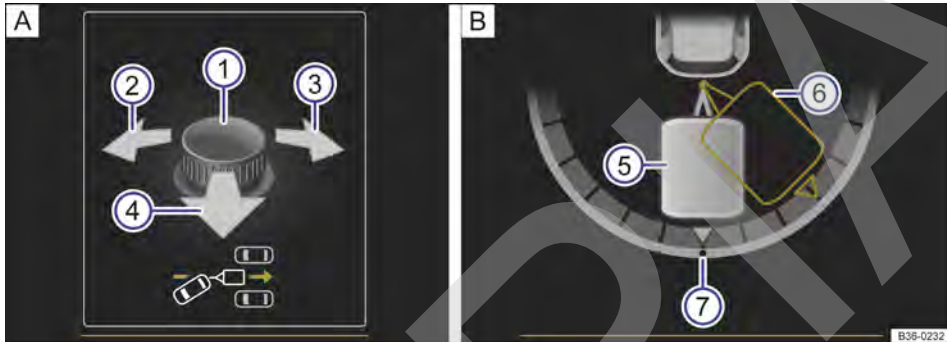

Fig. 164 Manejo del asistente para maniobras con remolque en la pantalla del cuadro de instrumentos: **A** Ajustar el ángulo. **B** Dar marcha atrás.

Leyenda de la **fig. 164**:

- 1** Mando giratorio de los retrovisores exteriores
- 2** Orientación del remolque hacia la izquierda
- 3** Orientación del remolque hacia la derecha
- 4** Mover el vehículo en dirección al dispositivo de remolque.
- 5** Posición real del remolque
- 6** Posición objetivo del remolque
- 7** Posición cero del indicador de ángulo

Maniobrar con el conjunto vehículo tractor y remolque

Se tienen que cumplir las condiciones de la lista de comprobación → pág. 237.

- Engrane la marcha atrás.
- Pulse la tecla **Pa**.
- Suelte el volante → **⚠️**.
- Bascule el mando giratorio hasta alcanzar la dirección deseada. En la pantalla del cuadro de instrumentos aparece a modo de orientación una representación del conjunto vehículo tractor y remolque en la posición actual → **fig. 164 B**.

- Retroceda acelerando lentamente. ¡Vigile a su alrededor!
- Dado el caso, corrija el ángulo con el mando giratorio. Presione el mando hacia la izquierda o hacia la derecha: el conjunto se moverá hacia la izquierda o hacia la derecha. Presione el mando hacia atrás: el vehículo seguirá al remolque.
- Retroceda y avance hasta alcanzar la posición deseada.
- La maniobra finaliza cuando aparece un mensaje al respecto en la pantalla del cuadro de instrumentos y, dado el caso, suena una señal acústica.

Intervención automática en los frenos

El asistente para maniobras con remolque ayuda al conductor interviniendo automáticamente en los frenos en determinadas situaciones.

El conductor es el responsable de frenar a tiempo → **⚠️**.

En las siguientes situaciones puede producirse una intervención automática en los frenos y la desactivación de la función: ▶

- Se supera una velocidad determinada.
- Se agarra el volante. Automáticamente se frena el vehículo hasta detenerlo.
- Se pulsa la tecla **PRE** durante la maniobra o se abre la puerta del conductor.

⚠ ADVERTENCIA

Los giros rápidos del volante pueden provocar lesiones graves.

- No agarre el volante durante la maniobra hasta que el sistema no lo indique.
- Excepción: Si se produce una situación de peligro, intervenga y hágase cargo de la dirección.

⚠ ADVERTENCIA

No permita que la intervención automática en los frenos le induzca a correr ningún riesgo que comprometa la seguridad. El sistema no puede reemplazar la atención del conductor.

Problemas y soluciones

 **Tenga en cuenta** , en la página 223, y , al principio de este capítulo, en la página 237.

Cámara sin visibilidad, mensaje de avería, el sistema se desconecta

- Limpie la cámara o retire posibles adhesivos o accesorios de la misma → pág. 365.
- Compruebe si hay daños visibles.

El sistema se comporta de manera diferente a la esperada

Puede haber varias causas:

- La cámara está sucia → pág. 365. Además de por suciedad y nieve, la visibilidad de la cámara se puede ver mermada por restos de detergente o por algún recubrimiento.
- Se tienen que cumplir los requisitos del sistema → pág. 237.
- La cámara está cubierta con agua.
- El vehículo tiene algún tipo de daño en la zona de la cámara, p. ej., a causa de algún golpe al aparcar.

- El asistente para maniobras con remolque está sujeto a determinadas limitaciones inherentes al sistema. Puede que en algunas situaciones la intervención automática en los frenos solo funcione de forma limitada o que no funcione en absoluto.
- Esté siempre preparado para frenar el vehículo usted mismo.
- La intervención automática en los frenos finaliza a los 1,5 segundos aprox. de encontrarse el vehículo detenido. A continuación, frene usted mismo el vehículo.

 Cuando el asistente está activo no se pueden ajustar los retrovisores exteriores. El ajuste guardado para el retrovisor del acompañante sí se puede activar → pág. 135, *Espejos retrovisores*.

- El campo de visión de la cámara está bloqueado por algún accesorio, p. ej., un sistema portabicicletas.
- Se han realizado modificaciones en la pintura por la zona de la cámara o modificaciones estructurales, p. ej., en la parte delantera del vehículo o en el tren de rodaje.

Solución para todos los casos

- Desconecte el sistema temporalmente.
- Compruebe si se da alguna de las causas indicadas más arriba.
- Una vez eliminado el origen del problema, puede volver a conectar el sistema.
- Si aun así el sistema sigue comportándose de manera imprevisible, encargue una revisión del mismo a un taller especializado.

Asistente de salida del aparcamiento (Exit Assist)

No válido en Brasil



Fig. 165 Representación esquemática del asistente de salida del aparcamiento: zona vigilada alrededor del vehículo que está desaparcando.

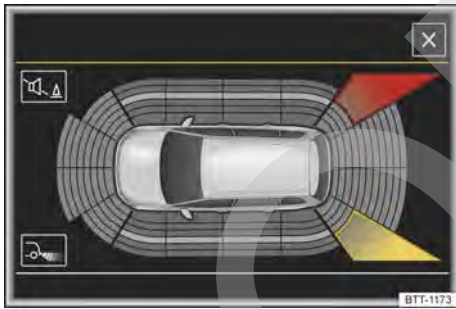

Fig. 166 Visualización en el sistema de infotainment: asistente de salida del aparcamiento.

El asistente de salida del aparcamiento asiste al conductor al salir hacia atrás de un hueco de aparcamiento y al maniobrar.

El asistente de salida del aparcamiento forma parte del asistente de cambio de carril (Side Assist) → pág. 217.

Conectar y desconectar

- En el menú **Asistentes** del cuadro de instrumentos → pág. 36.
- **O BIEN:** en función del equipamiento, con la tecla de los sistemas de asistencia al conductor → pág. 38.
- **O BIEN:** en función del equipamiento, en el menú **Asistencia al conductor** del sistema de infotainment → pág. 39.

Funcionamiento

El asistente de salida del aparcamiento vigila el tráfico en sentido transversal de la zona situada detrás del vehículo al salir marcha atrás de un hueco de aparcamiento o al maniobrar. El asistente de salida del aparcamiento funciona con unos sensores de radar montados en el paragolpe trasero.

Legenda de la → **fig. 166**

- Situación crítica. **¡No continúe la marcha!**
- Posible situación crítica.

Cuando se detecta una situación crítica, también puede emitirse una señal acústica:

- En los vehículos sin ayuda de aparcamiento suena un "gong" y se muestra un mensaje en la pantalla del cuadro de instrumentos.
- En los vehículos con ayuda de aparcamiento suena la señal acústica continua de la ayuda de aparcamiento. Si se desconecta la ayuda de aparcamiento, no se podrán emitir avisos al conductor, y el asistente de salida del aparcamiento también se desconectará temporalmente.

Si el sistema presenta una avería en la zona rastreada, se enciende el testigo de control **amarillo** !.

Intervención automática en los frenos para reducir daños

Si el asistente de salida del aparcamiento detecta un usuario de la vía que se acerca sin que el conductor pise el freno, el sistema puede frenar automáticamente.

El asistente de salida del aparcamiento asiste al conductor interviniendo automáticamente en los frenos para reducir daños. La intervención automática en los frenos tiene lugar si se circula marcha atrás a una velocidad de entre 1-12 km (1-7 mph). Tras detectar que el vehículo está parado, el sistema lo mantiene detenido durante 2 segundos como máximo. ▶

Tras una intervención automática en los frenos para reducir daños, tienen que transcurrir 10 segundos aprox. antes de que el sistema pueda realizar otra intervención automática en los frenos.

La intervención automática en los frenos se puede interrumpir pisando con fuerza el pedal del acelerador o el pedal del freno retomando así el control sobre el vehículo.

ADVERTENCIA

La tecnología inteligente del asistente de salida del aparcamiento no puede salvar los límites impuestos por las leyes físicas y solo funciona dentro de los límites del sistema. No permita que la función de asistencia del asistente de salida del aparcamiento le induzca a correr ningún riesgo que comprometa la seguridad. El sistema no puede reemplazar la atención del conductor.

- No utilice nunca el sistema cuando la visibilidad esté limitada o en situaciones de tráfico complicadas, p. ej., en vías muy transitadas o para atravesar varios carriles.
- Tenga siempre el entorno del vehículo bajo control, ya que a menudo el sistema no detecta, p. ej., ciclistas o peatones con seguridad.
- El asistente de salida del aparcamiento no frena siempre por sí solo el vehículo hasta detenerlo por completo.

Sistemas de asistencia a la frenada

Información relativa a los sistemas de asistencia a la frenada

El vehículo está equipado con sistemas de asistencia a la frenada. Estos sistemas pueden ayudar al conductor en situaciones de marcha o de frenado críticas. Los sistemas de asistencia a la frenada no pueden anular los límites impuestos por la física ni ayudar a mantener el vehículo bajo control en cualquier situación de marcha o de frenado crítica. El conductor es el responsable de conducir de forma segura → .

Conducir con sistemas de asistencia a la frenada

Los sistemas de asistencia a la frenada funcionan con el motor en marcha. No es necesaria ninguna condición especial.

Cuando los sistemas de asistencia a la frenada están regulando, el pedal del freno puede vibrar o pueden producirse ruidos. Aun así, siga frenando con la fuerza necesaria. Mantenga constante la presión necesaria sobre el pedal del freno. En caso necesario, controle la trayectoria del vehículo mientras pisa el pedal del freno.

Programa electrónico de estabilización (ESC)

El ESC contribuye a reducir el riesgo de derrape y a mejorar la estabilidad en determinadas situaciones de marcha → .

En función del equipamiento, el ESC se puede conectar en un modo deportivo → pág. 243.

Cuando el ESC está regulando, el testigo de control amarillo  parpadea en la pantalla del cuadro de instrumentos.

Regulación antipatinaje en aceleración (ASR)

El ASR reduce la fuerza motriz en las ruedas que patinan y adapta dicha fuerza a las condiciones de la calzada. Mediante el ASR se facilita el arranque, la aceleración y la subida de pendientes.

En función del equipamiento, el ASR se puede desconectar en casos excepcionales → pág. 243.

Cuando el ASR está regulando, el testigo de control amarillo  parpadea en la pantalla del cuadro de instrumentos.

Sistema antibloqueo de frenos (ABS)

El ABS puede impedir que las ruedas se bloqueen al frenar hasta poco antes de que el vehículo se detenga y ayuda al conductor a mantener el control sobre la dirección y el vehículo.

Asistente de frenada (BAS)

El BAS puede ayudar a reducir la distancia de frenado. El BAS aumenta la presión que ejerce el conductor cuando pisa el pedal del freno rápidamente en situaciones de emergencia.

No reduzca la presión sobre el pedal del freno cuando intervenga el BAS. Al reducir la presión sobre el pedal del freno, el BAS desconecta el servofreno. ▶

Bloqueo electrónico del diferencial (EDS y XDS)

El EDS frena las ruedas que patinan y transmite la fuerza motriz a las demás ruedas motrices.

Para que el freno de disco no se caliente excesivamente, el EDS se desconecta automáticamente en caso de sollicitación extrema. El EDS se vuelve a conectar automáticamente en cuanto el freno se enfría.

El XDS proporciona presión al freno de la rueda que describe la trayectoria interior de una curva. Con ello mejora la tracción, lo que contribuye a que el vehículo siga la trayectoria deseada.

Freno multicolisión

En caso de accidente, el freno multicolisión puede ayudar al conductor mediante una frenada provocada automáticamente a reducir el riesgo de derrape y el riesgo de que se produzcan otras colisiones durante el accidente.

El freno multicolisión funciona solo en caso de colisiones frontales, laterales y traseras en los que la unidad de control del airbag detecta un determinado umbral de activación durante el accidente.

El ESC es el que se encarga de frenar el vehículo automáticamente, siempre y cuando el sistema hidráulico de frenos, el ESC y el sistema eléctrico no sufran daños en el accidente y sigan operativos.

En los siguientes casos no tiene lugar la frenada automática al producirse el accidente:

- Si el conductor pisa el pedal del acelerador. No tiene lugar la frenada automática.
- Si la presión de frenado ejercida sobre el pedal del freno es mayor que la aplicada por el sistema. El vehículo se frena con el pedal.

ADVERTENCIA

La tecnología inteligente de los sistemas de asistencia a la frenada no puede salvar los límites impuestos por las leyes físicas y únicamente funciona dentro de los límites de los sistemas. Circular a gran velocidad por calzadas heladas, resbaladizas o mojadas puede causar la pérdida del control del vehículo y que el conductor y sus acompañantes sufran lesiones graves.

- Adapte siempre la velocidad y el estilo de conducción a las condiciones de visibilidad, climatológicas, de la calzada y del tráfico. No permita que la mayor seguridad que propor-

cionan los sistemas de asistencia a la frenada (ABS, BAS, EDS, ASR y ESC) le induzca a correr ningún riesgo que comprometa la seguridad.

- Los sistemas de asistencia a la frenada no pueden salvar los límites impuestos por las leyes físicas. Las carreteras resbaladizas y mojadas siguen siendo muy peligrosas aunque el vehículo vaya equipado con ESC y los demás sistemas.
- Circular a gran velocidad por una calzada mojada puede provocar que las ruedas pierdan el contacto con la calzada y se produzca "aquaplaning". Si el vehículo pierde el contacto con la calzada, no es posible frenarlo, ni dirigirlo, ni controlarlo.
- Los sistemas de asistencia a la frenada no pueden evitar un accidente si, p. ej., se circula demasiado cerca de otros vehículos o demasiado rápido para la situación en cuestión.
- Aunque los sistemas de asistencia a la frenada son muy efectivos y ayudan al conductor a controlar el vehículo en situaciones de marcha difíciles, no hay que olvidar que la estabilidad depende de la adherencia de los neumáticos.
- Cuando acelere sobre una calzada resbaladiza, p. ej., a causa de hielo o nieve, hágalo con precaución. Aunque el vehículo disponga de sistemas de asistencia a la frenada, las ruedas pueden patinar y esto puede provocar la pérdida del control del vehículo.

ADVERTENCIA

La eficacia del ESC se puede ver considerablemente mermada si otros componentes o sistemas que afectan a la dinámica de marcha no se han sometido a un mantenimiento adecuado o no funcionan correctamente. Esto también afecta, entre otros, a los frenos, los neumáticos y otros sistemas anteriormente citados.

- No olvide nunca que las reformas y modificaciones que se realicen en el vehículo pueden influir en el funcionamiento del ABS, del BAS, del ASR, del EDS y del ESC.
- Las modificaciones que se realicen en la suspensión o la utilización de combinaciones de llanta y neumático no autorizadas pueden repercutir en el funcionamiento del ABS, del BAS, del ASR, del EDS y del ESC, y reducir su eficacia.

- La eficacia del ESC también depende de la idoneidad de los neumáticos → pág. 330.

⚠ ADVERTENCIA

Si se circula sin servofreno, la distancia de frenado puede aumentar considerablemente y, como consecuencia, se pueden producir accidentes y lesiones graves.

- No permita nunca que el vehículo se desplace con el motor apagado.
- Si el servofreno no funciona o se remolca el vehículo, tendrá que pisar el pedal del freno con más fuerza, ya que la distancia de frenado aumenta debido a la falta de asistencia por parte del servofreno.

Conectar y desconectar el ASR



Fig. 167 En la consola central: tecla para desconectar y conectar manualmente el ASR.

Cuando no se logre suficiente tracción, puede desconectar el ASR:





- Al circular por nieve profunda o terreno poco firme.
- Para “desatascar” el vehículo si queda atrapado.

A continuación vuelva a activar la función ASR.

Desconectar y conectar el ASR o el ESC Sport

En función del equipamiento, el ASR y el ESC Sport se pueden desconectar y conectar en el sistema de infotainment o con la tecla  → fig. 167.

Cuando el ASR está desconectado, el ESC Sport conectado o los perfiles de conducción “Offroad” u “Offroad Individual” activos, se enciende el testigo de control **amarillo**  en la pantalla del cuadro de instrumentos.

- *Desconectar el ASR:* Pulse la tecla  durante aprox. 1 segundo.
- *Conectar el ESC Sport:* Pulse la tecla  durante más de 3 segundos.
- *Desconectar el ESC:* Pulse la tecla  en el perfil de conducción “Offroad” u “Offroad Individual” durante más de 3 segundos.
- *Conectar el ASR:* Vuelva a pulsar la tecla . El ESC Sport se desconecta.

Problemas y soluciones

(!) No continúe la marcha! Hay una avería en el sistema de frenos

El testigo de advertencia se enciende en rojo.

- Solicite inmediatamente la ayuda de personal especializado.

(ABS) El ABS no funciona correctamente o no funciona en absoluto

El testigo de advertencia se enciende en amarillo.

- Acuda a un taller especializado. Los frenos del vehículo siguen funcionando sin el ABS.

El ASR está regulando para evitar que las ruedas patinen

El testigo de control parpadea en amarillo.

El ESC se ha desconectado por causas del sistema

El testigo de control se enciende en amarillo.

- Desconecte el encendido y vuelva a conectarlo.
- Dado el caso, realice un recorrido corto a 15-20 km/h (9-12 mph).
- Si el testigo de control  sigue encendido, acuda a un taller especializado.

Los sistemas de asistencia a la frenada producen ruidos



Cuando los sistemas de asistencia a la frenada descritos intervienen, puede que se oigan ruidos.

Reducción inesperada de la potencia del motor

Si las cuatro ruedas no montan el mismo tipo de neumáticos, el ESC y el ASR podrían no funcionar correctamente.

Si la circunferencia de rodadura de los neumáticos no es igual en todos, puede que se reduzca inesperadamente la potencia del motor.

ADVERTENCIA

- Si se enciende el testigo de advertencia del sistema de frenos  junto con el testigo de control del ABS , puede que la función reguladora del ABS no funcione y que, por ello, las ruedas traseras se bloqueen relativamente rápido al frenar. ¡Esto puede provocar la pérdida del control del vehículo! En la medida de lo posible, reduzca la velocidad y dirija-se despacio y con precaución hasta el taller especializado más cercano y solicite que se revise el sistema de frenos. Durante este trayecto, evite los frenazos y cualquier maniobra brusca.
- Si el testigo de control del ABS  no se apaga o se enciende durante la marcha, significa que el ABS no funciona correctamente. El vehículo solo se podrá detener con los frenos normales (sin el ABS). En este caso no estará disponible la función protectora del ABS. Acuda lo antes posible a un taller especializado.

Equipamiento práctico

Portaobjetos

Introducción al tema

Utilice los portaobjetos únicamente para depositar objetos pequeños o ligeros.

En el compartimento portaobjetos del reposabrazos central delantero puede que vayan alojados el **cambiador de CD** montado de fábrica, el **adaptador del iPod de Apple®**, el **puerto USB** o la **toma multimedia (AUX-IN)**.

ADVERTENCIA

Los objetos que se lleven en el vehículo sin fijar podrían salir lanzados por el habitáculo en caso de producirse un frenazo o una maniobra repentina. Esto puede ocasionar lesiones graves, así como la pérdida del control del vehículo.

- No lleve animales ni objetos duros, afilados o de peso en los portaobjetos abiertos del vehículo, sobre el tablero de instrumentos o sobre la cubierta situada detrás de los asientos traseros, así como tampoco en las prendas de vestir o en las bolsas que lleve en el habitáculo.
- Mantenga los portaobjetos siempre cerrados durante la marcha.

ADVERTENCIA

La presencia de objetos en la zona reposapiés del conductor puede dificultar el accionamiento de los pedales. Esto puede provocar la pérdida del control del vehículo y aumenta el riesgo de que se produzcan lesiones graves.

- Asegúrese de que nada le pueda impedir accionar los pedales en todo momento.
- Fije siempre bien la alfombrilla en la zona reposapiés.
- No coloque nunca otras alfombrillas u otro tipo de recubrimiento sobre la alfombrilla que ya viene montada.
- Evite que caigan objetos en la zona reposapiés del conductor durante la marcha.
- Con el vehículo estacionado, retire los objetos que se encuentren en la zona reposapiés.

⚠️ ADVERTENCIA

Si se dejan mecheros en el vehículo, se podrían dañar o encender inadvertidamente. Esto podría provocar quemaduras graves y daños en el vehículo.

- Antes de ajustar un asiento, asegúrese siempre de que no haya ningún mechero en la zona de las piezas móviles del asiento.
- Antes de cerrar un portaobjetos, asegúrese siempre de que no haya ningún mechero en la zona de cierre.
- No deje nunca un mechero en un portaobjetos ni sobre ninguna otra superficie del vehículo porque podría inflamarse a causa de las elevadas temperaturas que podrían alcanzarse en dichas superficies, sobre todo en verano.

⚠️ AVISO

- Los filamentos eléctricos de la luneta pueden resultar dañados irreparablemente si se rozan con objetos.
- No guarde objetos, alimentos o medicamentos sensibles al calor o al frío en el habitáculo. El calor y el frío podrían estropearlos o dejarlos inservibles.
- Los objetos compuestos de materiales transparentes que se dejen en el vehículo, como gafas, lupas o ventosas transparentes fijadas en los cristales, pueden concentrar la luz solar y provocar daños en el vehículo.

i Para que el aire viciado pueda salir del vehículo, no cubra los orificios de ventilación situados entre la luneta y la cubierta del maletero. <

Portaobjetos en el lado del conductor

📖 Tenga en cuenta ⚠️ y ⚠️, al principio de este capítulo, en la página 244.

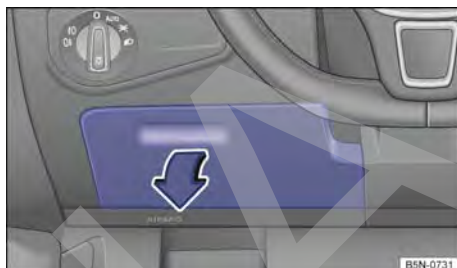

Fig. 168 En el lado del conductor: portaobjetos.

Apertura: Tire de la manilla → fig. 168.

Cierre: Presione la tapa hacia arriba hasta que encastre.

i En el lado interior de la tapa puede haber un soporte para tarjetas de memoria. <

Guantera

📖 Tenga en cuenta ⚠️ y ⚠️, al principio de este capítulo, en la página 244.

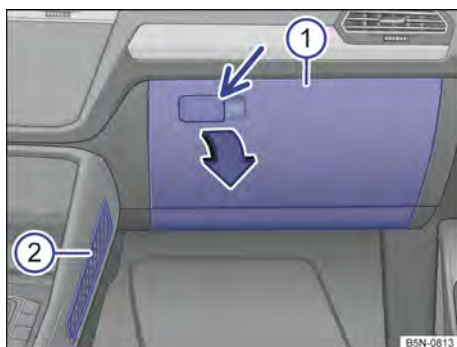

Fig. 169 En el lado del acompañante: guantera cerrada. ▶

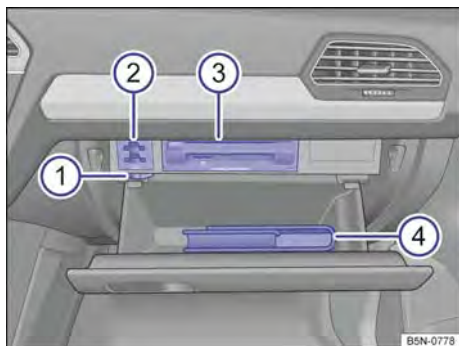

Fig. 170 En el lado del acompañante: guantera abierta.

Leyenda de la **fig. 169**:

- ① Guantera
- ② Red portaobjetos

Leyenda de la **fig. 170**:

- ① Regulador del difusor de aire
- ② Soporte para tarjetas de memoria
- ③ Unidades lectoras de medios del sistema de infotainment y lector de tarjetas → *cuaderno Sistema de infotainment*
- ④ Documentación de a bordo

Abrir y cerrar la guantera

Apertura: Tire de la manilla → **fig. 169** y abra la guantera.

Cierre: Presione la guantera hacia arriba.

Refrigerar la guantera

Con el climatizador conectado se puede dirigir aire refrigerado al interior del compartimento. El difusor de aire se abre y se cierra girándolo.

⚠ ADVERTENCIA

Si se deja abierta la guantera, puede aumentar el riesgo de que se produzcan lesiones graves en caso de accidente, frenazo o maniobra repentina.

- Mantenga la guantera siempre cerrada durante la marcha.

ⓘ AVISO

Por motivos constructivos, en algunas versiones del vehículo hay unos orificios en la guantera (por ejemplo, detrás del compartimento para la docu-

mentación de a bordo) por los que podrían introducirse objetos pequeños detrás del revestimiento. Esto podría provocar ruidos extraños y daños en el vehículo. Por ello no guarde objetos pequeños en la guantera. <

Portaobjetos en el tablero de instrumentos

📖 **Tenga en cuenta** ⚠ y ⓘ, al principio de este capítulo, en la página 244.

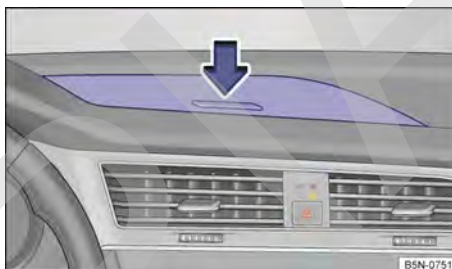

Fig. 171 En la parte central del tablero de instrumentos: portaobjetos.

Apertura: Pulse la tecla y suéltela → **fig. 171**. El portaobjetos se abre automáticamente.

Cierre: Presione la tapa hacia abajo hasta que encastre. <

Portaobjetos en el reposabrazos central delantero



Tenga en cuenta  y , al principio de este capítulo, en la página 244.



Fig. 172 En el reposabrazos central delantero: portaobjetos.

Apertura: Dado el caso, pulse la tecla de desbloqueo y levante el reposabrazos central del todo en el sentido de la flecha → **fig. 172**.

Cierre: Baje el reposabrazos.

ADVERTENCIA

El reposabrazos central podría limitar la libertad de movimientos de los brazos del conductor, lo que podría dar lugar a accidentes y lesiones graves.

- Mantenga los portaobjetos del reposabrazos central siempre cerrados durante la marcha.

ADVERTENCIA

No permita nunca que viaje nadie sentado sobre el reposabrazos central, ni siquiera un niño. <

Portaobjetos en la consola del techo (estuche para gafas)



Tenga en cuenta  y , al principio de este capítulo, en la página 244.



Fig. 173 En la consola del techo: estuche para gafas.

Apertura: Pulse la tecla y súeltela → **fig. 173**.

Cierre: Presione la tapa hacia arriba hasta que encastre.

 Para que la vigilancia del habitáculo funcione correctamente, los portaobjetos deberán estar cerrados al bloquear el vehículo → pág. 87. <

Mesita plegable



Tenga en cuenta  y , al principio de este capítulo, en la página 244.



Fig. 174 En el asiento delantero izquierdo: mesita plegable. ▶

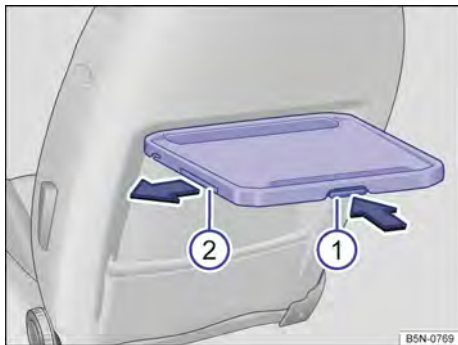

Fig. 175 En el asiento delantero izquierdo: mesita plegable con portabebidas.

En la mesita plegable va integrado un portabebidas → pág. 249.

Plegar la mesita

Presione la mesita hacia abajo lo más que se pueda → fig. 174.

Plegar la mesita o ajustar su inclinación

La mesita plegable se puede ajustar en inclinación en diferentes posiciones.

- Presione la palanca de desbloqueo situada en la parte inferior de la mesita → fig. 175 ① y manténgala presionada.
- *Ajustar:* Ajuste la inclinación deseada de la mesita manteniendo la palanca presionada.
- *Plegar:* Presione la mesita hacia abajo hasta el tope manteniendo la palanca presionada.

Portabebidas

Con la mesita plegable abierta, extraiga el portabebidas ② en el sentido de la flecha. Para guardar el portabebidas, introdúzcalo en la mesita en el sentido contrario al de la flecha → pág. 249.

⚠ ADVERTENCIA

La mesita debe permanecer siempre cerrada durante la marcha para reducir el riesgo de que se produzcan lesiones.

Cajones

📖 Tenga en cuenta ⚠ y ⚠, al principio de este capítulo, en la página 244.

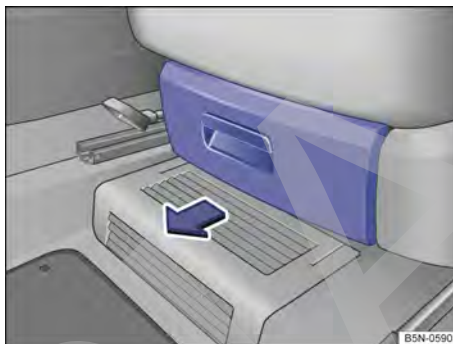

Fig. 176 Debajo del asiento delantero: cajón.

Apertura: Accione la tecla dispuesta en el tirador del cajón y tire del cajón hacia fuera.

Cierre: Empuje el cajón debajo del asiento hasta que encastre.

⚠ ADVERTENCIA

Si se deja el cajón abierto, este podría obstaculizar el accionamiento de los pedales. Esto podría provocar accidentes y lesiones graves.

- Mantenga el cajón siempre cerrado durante la marcha. De lo contrario, el cajón y los objetos que se pudieran salir de su interior podrían acabar en la zona reposapiés del conductor e impedirle el accionamiento de los pedales.

⚠ AVISO

El cajón se puede cargar con 1,5 kg como máximo.

Colgadores y ganchos para bolsas

📖 Tenga en cuenta ⚠ y ⚠, al principio de este capítulo, en la página 244.

En los montantes centrales de las puertas y en los asideros traseros del techo hay unos colgadores.

En el maletero hay unos ganchos para colgar bolsas → pág. 264.

⚠️ ADVERTENCIA

Las prendas de vestir que vayan colgadas podrían reducir la visibilidad del conductor, lo que podría dar lugar a accidentes y lesiones graves.

- Cuelgue siempre las prendas de vestir en los colgadores de tal forma que no reduzcan la visibilidad del conductor.
- En los colgadores del vehículo cuelgue únicamente prendas de vestir ligeras. No deje nunca objetos pesados, duros o afilados en los bolsillos de estas prendas.

ⓘ AVISO

El peso máximo que puede soportar cada colgador es de 2,5 kg.

⚠️ ADVERTENCIA

Las botellas cerradas podrían explotar en el vehículo por el efecto del calor o del frío.

- No deje nunca botellas cerradas en el vehículo si la temperatura en el mismo es muy alta o muy baja.

ⓘ AVISO

Durante la marcha, no deje envases abiertos en los portabebidas. Si se derramase la bebida (debido a un frenazo, p. ej.), podrían producirse daños en el vehículo y en el sistema eléctrico.

🛠 Los elementos interiores de los portabebidas se pueden extraer para su limpieza.

Portabebidas

📖 Introducción al tema

Portabotellas

En los portaobjetos de las puertas del conductor y del acompañante hay un portabotellas.

En las mesitas plegables de los asientos delanteros hay más portabebidas → pág. 247.

⚠️ ADVERTENCIA

La utilización incorrecta de los portabebidas puede provocar lesiones.

- No coloque nunca bebidas calientes en los portabebidas. En caso de un frenazo o un accidente durante la marcha, las bebidas calientes depositadas en los portabebidas podrían derramarse y provocar quemaduras.
- Evite que caigan botellas u otros objetos en la zona reposapiés del conductor durante la marcha, pues le podrían impedir accionar los pedales.
- No coloque nunca vasos, alimentos u otros objetos pesados en los portabebidas. Estos objetos pesados podrían salir lanzados por el habitáculo en caso de un accidente y provocar lesiones graves.

Portabebidas en la parte delantera de la consola central

📖 Tenga en cuenta ⚠️ y ⓘ, al principio de este capítulo, en la página 249.

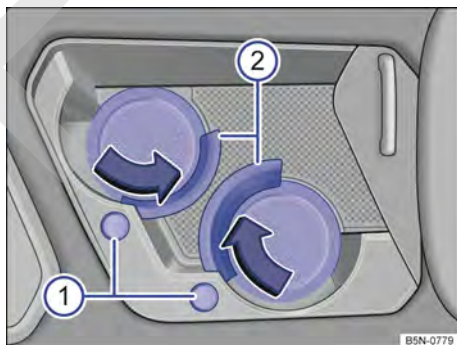

Fig. 177 En la parte delantera de la consola central: portabebidas (variante 1).



Fig. 178 En la parte delantera de la consola central: portabebidas (variante 2).

En función del equipamiento, en la parte delantera inferior de la consola central hay dos portabebidas → fig. 177 o → fig. 178.

Abrir y cerrar el portabebidas (variante 1)

Apertura: Desplace la tapa hacia atrás.

Cierre: Desplace la tapa hacia delante.

Ajustar el portabebidas (variante 1)

Para *adaptar* el portabebidas al tamaño del envase, pulse la tecla correspondiente ①. El aro de sujeción ② se abre.

Cuando ya no utilice el portabebidas, presione el aro de sujeción correspondiente ② en el sentido contrario al de la flecha hasta que encaeste. <

Portabebidas en el reposabrazos central trasero

📖 Tenga en cuenta ⚠ y ⏰, al principio de este capítulo, en la página 249.

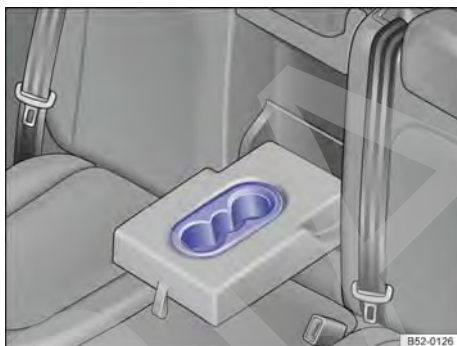

Fig. 179 En el reposabrazos central trasero: portabebidas.

Utilización: Baje el reposabrazos central.

Cuando ya no se utilice el portabebidas, levante el reposabrazos de nuevo. <

Cenicero y encendedor

📖 Introducción al tema

⚠ ADVERTENCIA

La utilización inadecuada del cenicero y del encendedor puede provocar un incendio, quemaduras y otras lesiones graves.

- No deposite nunca en el cenicero papel u otros objetos que puedan provocar un incendio. <

Cenicero portátil en el portabebidas

📖 Tenga en cuenta ⚠, al principio de este capítulo, en la página 250.

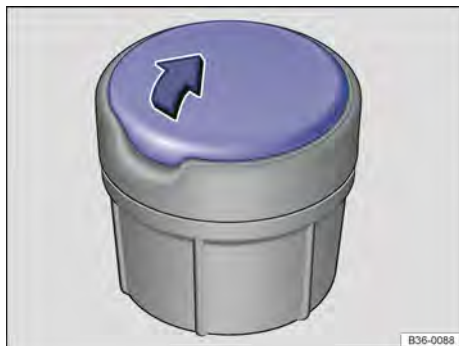

Fig. 180 Cenicero portátil.

Para utilizar el cenicero portátil, colóquelo en uno de los portabebidas de la parte delantera de la consola central o del reposabrazos central trasero → pág. 249.

Abrir y cerrar el cenicero portátil

Apertura: Levante la tapa del cenicero → fig. 180.

Cierre: Presione la tapa del cenicero hacia abajo.

Vaciar el cenicero portátil

- Extraiga el cenicero portátil del portabebidas hacia arriba.
- Abra el cenicero y tire la ceniza, una vez fría, en un recipiente para residuos adecuado.
- Después de vaciarlo, introduzca el cenicero desde arriba en el portabebidas.

Encendedor

📖 Tenga en cuenta ⚠, al principio de este capítulo, en la página 250.



Fig. 181 En la parte inferior de la consola central: encendedor.

- Con el encendido conectado, presione el botón del encendedor hacia dentro.
- Espere hasta que salte.
- Extraiga el encendedor y encienda el cigarrillo con la espiral incandescente → ⚠.
- Vuelva a introducir el encendedor en el soporte.

⚠ ADVERTENCIA

La utilización inadecuada del encendedor puede provocar un incendio, quemaduras y otras lesiones graves.

- Utilice el encendedor únicamente de forma adecuada para encender tabaco.
- No deje nunca a ningún niño en el vehículo sin vigilancia. El encendedor se puede utilizar con el encendido conectado.

ℹ La toma del encendedor también se puede utilizar como toma de corriente de 12 voltios → pág. 251.

Tomas de corriente

📖 Introducción al tema

A las tomas de corriente del vehículo se pueden conectar dispositivos eléctricos.

Los dispositivos deberán estar en perfecto estado. No utilice dispositivos defectuosos.

La toma de corriente de 12 voltios solo funciona con el encendido conectado. ▶

⚠ ADVERTENCIA

La utilización inadecuada de las tomas de corriente y de los dispositivos eléctricos puede provocar un incendio y lesiones graves.

- No deje nunca a ningún niño en el vehículo sin vigilancia. Las tomas de corriente y los dispositivos conectados a las mismas se pueden utilizar cuando el encendido está conectado.
- Si los dispositivos eléctricos se calientan demasiado, apáguelos inmediatamente y desconéctelos de la red.

ⓘ AVISO

- Para evitar daños en el sistema eléctrico, no conecte nunca a las tomas de corriente de 12 voltios dispositivos eléctricos que suministren corriente, por ejemplo, paneles solares o cargadores de batería, para cargar la batería de 12 voltios.
- Utilice únicamente dispositivos eléctricos que cumplan las directivas correspondientes vigentes en lo que respecta a la compatibilidad electromagnética.
- Para evitar que las fluctuaciones de tensión puedan ocasionar daños, apague los dispositivos eléctricos antes de conectar y desconectar el encendido y antes de poner el motor en marcha. Cuando el sistema Start-Stop apaga el motor automáticamente y lo vuelve a poner en marcha, no hace falta apagar los dispositivos eléctricos.
- No conecte nunca a una toma de corriente de 12 voltios dispositivos eléctricos que consuman más potencia de la indicada. Si se supera el consumo de potencia máximo, se podría dañar el sistema eléctrico del vehículo.
- ¡Tenga en cuenta el manual de instrucciones de los dispositivos eléctricos!

i La batería de 12 voltios se va descargando cuando hay dispositivos eléctricos encendidos con el motor apagado y el encendido conectado.

i Los dispositivos sin aislamiento pueden producir interferencias en el sistema de infotainment y en el sistema electrónico del vehículo.

Tomas de corriente en el vehículo

📖 Tenga en cuenta ⚠ y ⓘ, al principio de este capítulo, en la página 252.

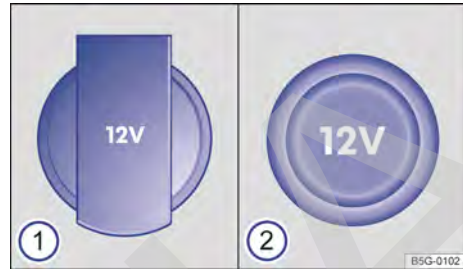

Fig. 182 En el portaobjetos delantero, en la parte trasera de la consola central o en el lado izquierdo del maletero: toma de corriente de 12 voltios con tapa plegable ① o toma de corriente de 12 voltios con tapa extraíble ②.



Fig. 183 En el lado izquierdo del maletero: toma de corriente de 230, 115 o 100 voltios.

Consumo de potencia máximo

Toma de corriente	Consumo de potencia máximo
12 V	120 W
230, 115 o 100 V	150 W (picos de 300 W)

⚠ Cuando se conecten dos o más dispositivos eléctricos al mismo tiempo, asegúrese de que el consumo total de todos ellos no supere nunca los 190 vatios → ⓘ.

Asegúrese de que no se supere el consumo de potencia máximo que figura en cada toma de corriente. El consumo de potencia de los dispositivos figura en la placa de modelo.

Toma de corriente de 230, 115 o 100 voltios

Con el motor en marcha, la toma de corriente se activa automáticamente en cuanto se enchufa un conector. Si hay suficiente energía disponible, dado el caso también se puede seguir utilizando la toma de corriente con el motor apagado → ⚠.

Conectar un dispositivo eléctrico: Abra la tapa y enchufe el conector en la toma de corriente hasta el tope para desbloquear el seguro para niños integrado. La toma solo suministra corriente una vez desbloqueado el seguro para niños.

Testigo LED en la toma de corriente

Luz verde permanente:	El seguro para niños está desbloqueado. La toma de corriente está lista para funcionar.
Luz verde intermitente:	El encendido está desconectado, pero hay suficiente energía disponible para seguir alimentando la toma de corriente con corriente durante un máximo de 10 minutos. Si se desenchufa el conector antes de que transcurra este tiempo, la toma de corriente se desconecta y no se puede volver a utilizar hasta que no se conecte de nuevo el encendido.
Luz roja intermitente:	Hay alguna anomalía, p. ej., desconexión por sobrecorriente o por sobrecalentamiento.

Desconexión por sobrecalentamiento

Cuando la temperatura sobrepasa un determinado valor, el convertidor de la toma de corriente de 230, 115 o 100 voltios se desconecta automáticamente. La desconexión evita el sobrecalentamiento cuando el consumo de potencia de los dispositivos conectados es excesivo o la temperatura ambiente muy alta. Las tomas de corriente de 230, 115 o 100 voltios se pueden volver a utilizar tras una fase de enfriamiento.

Para poder volver a utilizar la toma de corriente de 230, 115 o 100 voltios tras la fase de enfriamiento, hay que desenchufar primero el conector del dispositivo que estuviera conectado y, a con-

tinuación, volver a enchufarlo. Así se evita que el dispositivo eléctrico se vuelva a encender sin que así se desee.

⚠ PELIGRO

¡El sistema eléctrico se encuentra bajo alta tensión!

- No derrame líquidos en la toma de corriente.
- No enchufe adaptadores o alargadores en las tomas de corriente de 230, 115 o 100 voltios. De lo contrario, el seguro para niños integrado se desbloqueará y la toma de corriente funcionará.
- No introduzca objetos conductores (una aguja de punto, por ejemplo) en la toma de corriente de 230, 115 o 100 voltios.

ⓘ AVISO

- **Toma de corriente de 230, 115 o 100 voltios:**
 - No deje colgando directamente de la toma de corriente dispositivos o conectores demasiado pesados (p. ej., un alimentador de corriente).
 - No conecte lámparas de neón.
 - Conecte a la toma de corriente únicamente dispositivos cuyo voltaje coincida con el de la misma.
 - La función de desconexión por sobrecarga incorporada impide que aquellos dispositivos eléctricos que necesitan una corriente de arranque alta se enciendan. En este caso, desacople el alimentador del dispositivo eléctrico y reintente la conexión transcurridos aprox. 10 segundos.

 Es posible que algunos dispositivos no funcionen correctamente cuando se conectan a las tomas de corriente de 230, 115 o 100 voltios por falta de potencia (vatios). <

Servicios móviles online

Volkswagen Car-Net

Introducción al tema

No válido en México ni en Brasil

Con Volkswagen Car-Net puede comunicarse online o vía aplicación con su vehículo de forma muy sencilla, tanto para intercambiar datos como para consultar información o controlar funciones.

Para poder utilizar Car-Net, hay que encargar el vehículo con Car-Net para que venga ya equipado de fábrica con él. En función de la cartera de servicios en cuestión, Car-Net puede manejarse o ejecutarse a través del sistema de infotainment montado de fábrica, con un dispositivo de telefonía móvil o a través del portal de Car-Net en Internet.

Car-Net no está disponible en todos los países y está sujeto a una limitación de uso temporal en función del país.

En la página de Internet de Volkswagen encontrará información sobre los servicios Car-Net, las aplicaciones existentes, la disponibilidad, los dispositivos de telefonía móvil compatibles, la cartera de servicios y la descripción de los servicios.

– www.volkswagen.com/car-net

Antes de utilizar por primera vez los servicios Car-Net, lea y tenga en cuenta la información que figura en la descripción de servicios correspondiente con el fin de familiarizarse rápida y ampliamente con los servicios y poder detectar y evitar posibles peligros para usted y otras personas.

ADVERTENCIA

Cualquier distracción del conductor puede dar lugar a un accidente y a que se produzcan lesiones.

- Conduzca siempre prestando atención al tráfico y de forma responsable.

ADVERTENCIA

Si se ignora la información que figura en las descripciones de los servicios, el vehículo podría quedarse parado en medio del tráfico, además de que se podrían producir accidentes y lesiones graves.

- Utilice siempre la versión más actual de la descripción de servicios correspondiente que encontrará en la página de Internet de Volkswagen.

ADVERTENCIA

Las siguientes condiciones pueden provocar que no se puedan realizar llamadas telefónicas, ejecutar servicios Car-Net o transmitir datos:

- Se encuentra en una zona sin cobertura o con cobertura insuficiente de telefonía móvil o de GPS, incluidos también túneles, zonas encajonadas entre edificios muy altos, garajes, pasos subterráneos, montañas y valles.
- En zonas con suficiente cobertura de telefonía móvil y de GPS donde la red de telefonía móvil del proveedor de telecomunicaciones esté sobrecargada, tenga interferencias o no esté disponible.
- Los componentes del vehículo necesarios para la ejecución de los servicios y para la transmisión de los datos están dañados, no funcionan o no reciben suficiente energía eléctrica.
- La batería del dispositivo de telefonía móvil está descargada o no tiene carga suficiente, o no hay saldo disponible para realizar llamadas.

ADVERTENCIA

La utilización de ordenadores y dispositivos de telefonía móvil conectados a redes alámbricas (LAN) o inalámbricas (WLAN) públicas o no seguras puede provocar la pérdida del control sobre los servicios Car-Net contratados.

- Al utilizar Internet, además de tomar las medidas de precaución generalmente conocidas, debería proteger su ordenador y su dispositivo de telefonía móvil con un programa antivirus adecuado y actualizar con regularidad las firmas del mismo.
- ¡Proteja sus datos de acceso al portal de Car-Net, el ordenador y el dispositivo de telefonía móvil de un uso indebido por parte de terceros!

ADVERTENCIA

Aquellas aplicaciones y aquellos servicios Car-Net inapropiados o defectuosos o que se ejecuten de forma incorrecta pueden provocar daños en el vehículo, accidentes y lesiones graves. ▶

- No realice nunca modificaciones en las aplicaciones ni en los servicios Car-Net.

⚠ AVISO

Volkswagen no se hace responsable de los daños que se ocasionen en el vehículo por la utilización de aplicaciones de terceros de poca calidad, defectuosas o con errores, la programación insuficiente de las aplicaciones, la cobertura insuficiente de la red, la pérdida de datos durante la transmisión o el uso indebido de ordenadores, tabletas o dispositivos de telefonía móvil.

Disposiciones legales

No válido en México ni en Brasil

📖 Tenga en cuenta ⚠ y ⚠, al principio de este capítulo, en la página 254.



Fig. 184 Distintivo para vehículos que envían información de seguimiento.

Al contratar los servicios Car-Net para su vehículo compatible con esta tecnología, está obligado como contratante, a efectos de la ley de protección de datos, a informar a cualquier persona que conduzca el vehículo de que este puede transmitir o recibir datos online. Esto también rige en caso de vender o prestar el vehículo.

No tener en cuenta dicha obligación de informar, puede vulnerar determinados derechos de los ocupantes del vehículo.

Seguimiento GPS: consultar a todos los ocupantes del vehículo

Algunos servicios Car-Net necesitan datos del vehículo para determinar en ese momento si el vehículo se está utilizando o moviendo dentro de unos rangos de velocidad definidos, dónde ha sido estacionado o si se está utilizando dentro o

fuera de las zonas geográficas establecidas. Esta información se muestra en el portal de Car-Net y en la aplicación Volkswagen Car-Net.

Por ello, antes de emprender la marcha, pregunte a todos los ocupantes del vehículo si están de acuerdo con los servicios activados. Si no fuera así, desactive el servicio en cuestión (si fuera posible) o no permita a los ocupantes la utilización del vehículo. Si no tiene esto en cuenta, puede vulnerar determinados derechos de los ocupantes.

Seguimiento GPS: distintivo

Si el vehículo lleva montada de fábrica una unidad de control que transmite la posición geográfica y la velocidad actuales del mismo, el vehículo lleva por lo general este distintivo → fig. 184 (p. ej., en la consola del techo). La ausencia de este distintivo → fig. 184 en el vehículo no garantiza que la unidad de control no transmita la posición geográfica y la velocidad actuales del vehículo.

Datos de carácter personal

Volkswagen recopila, procesa y utiliza datos de carácter personal del usuario dentro del marco legal. En la página de Internet de Volkswagen puede consultar la declaración actual de confidencialidad de datos.

Desactivar los servicios Car-Net

No válido en México ni en Brasil

📖 Tenga en cuenta ⚠ y ⚠, al principio de este capítulo, en la página 254.

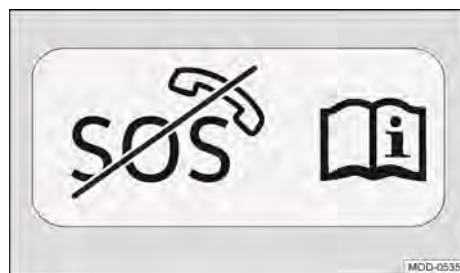

Fig. 185 Adhesivo pegado posteriormente en el vehículo que indica la desactivación permanente de los servicios Car-Net.

Si vende el vehículo o lo presta por un largo período de tiempo, advierta al comprador o al usuario de que los servicios y la unidad de control están desactivados.

Si su vehículo ya está equipado con la función de llamada de emergencia "eCall" obligatoria por ley, su funcionalidad no se verá afectada por la desactivación que aquí se describe.

Desactivación temporal

Si su vehículo se encuentra en un taller, puede ser que el personal del mismo desactive alguno o todos los servicios mientras el vehículo permanezca allí. Una vez concluidos los trabajos necesarios, los servicios volverán a estar disponibles. En caso necesario, diríjase al taller en cuestión. Algunos servicios Car-Net se pueden desactivar manualmente por separado en el sistema de infotainment. Para poder ejecutar dichos servicios de nuevo, se tendrá que anular la desactivación en el sistema de infotainment. Los servicios desactivados se marcan en la página de inicio del portal de Car-Net con una nota correspondiente.

Desactivación permanente

Para desactivar de forma permanente la funcionalidad de Car-Net en vehículos con la cartera de servicios "Security & Service" o "e-Remote", tiene que acudir a un taller especializado y solicitar que se desactive la unidad de control con la denominación "Unidad de control del módulo de llamada de emergencia y la unidad de comunicación".

Una vez desactivada la "Unidad de control del módulo de llamada de emergencia y la unidad de comunicación", el taller en cuestión coloca por lo general el adhesivo → fig. 185 en el vehículo (p. ej., en la consola del techo). El adhesivo indica que no funciona ni el servicio de llamada de emergencia de Volkswagen ni la notificación automática de accidentes, así como tampoco todos los demás servicios "e-Remote" y "Security & Service".

Anomalías

No válido en México ni en Brasil

📖 **Tenga en cuenta** ⚠️ y 🕒, al principio de este capítulo, en la página 254.

Aun cumpliéndose los requisitos necesarios para la utilización de los servicios Car-Net, puede haber factores fuera del control de Volkswagen AG que interfieran en la ejecución de dichos servicios o la impidan. Estos pueden ser en particular:

- Trabajos de mantenimiento, reparación, actualización de software y ampliación técnica de los equipos de telecomunicación, satélites, servidores y bancos de datos.
- Cambio del estándar de telefonía móvil para la transmisión de datos móviles por parte del proveedor de servicios de telecomunicaciones, por ejemplo de UMTS a EDGE o GPRS.
- Desconexión de un estándar de telefonía móvil ya existente por parte del proveedor de servicios de telecomunicaciones.
- Interferencia, perturbación o interrupción en la recepción de la señal de telefonía móvil y de GPS debido a, p. ej., conducción a altas velocidades, tormentas solares, influencias meteorológicas, topografía, equipos inhibidores y utilización intensiva de telefonía móvil en las celdas de radio en cuestión.
- Información ajena de terceros proveedores no disponible, incompleta o incorrecta, p. ej., representaciones de mapas.
- Países en los que no se ofrece Car-Net. <

Servicios Car-Net

No válido en México ni en Brasil

📖 **Tenga en cuenta** ⚠️ y 🕒, al principio de este capítulo, en la página 254.

Transmisión de datos

La transmisión de datos para la ejecución de los servicios Car-Net "Guide & Inform" tiene lugar a través del dispositivo de telefonía móvil propio con opción de datos o de una tarjeta SIM¹⁾ con opción de datos. En el caso de algunos servicios, ▶

¹⁾ Transmisión de datos a través del lector de tarjetas SIM montado de fábrica (siempre que sea posible).

el dispositivo de telefonía móvil o la tarjeta SIM tienen que ser compatibles con un determinado protocolo de transmisión de datos, p. ej., rSAP.

La transmisión de datos para la ejecución de los servicios Car-Net “e-Remote” y “Security & Service” tiene lugar a través de una unidad de control montada de fábrica que lleva integrada una tarjeta SIM con opción de datos.

Disponibilidad

Los servicios Car-Net pueden estar sujetos a un periodo de funcionamiento limitado y pueden ser modificados, cancelados, desactivados, reactivados y ampliados sin notificación previa.

Algunos servicios Car-Net incluyen información ajena, que proviene de terceros proveedores (p. ej., las representaciones de mapas). Volkswagen AG no se responsabiliza de que dicha información sea correcta, actual y completa, ni de que no vulnere los derechos de terceros.

Los servicios Car-Net pueden estar sujetos a limitaciones regionales. La disponibilidad depende también de la cobertura de la red de telefonía móvil que exista en el país en cuestión.

Sustitución de dispositivos

Si hay instalados servicios Car-Net y el sistema de infotainment montado de fábrica o la unidad de control se dañan o se tienen que sustituir, se deberá acudir a un taller especializado. Es posible que sea necesario registrarse de nuevo o activar de nuevo los servicios.

Registro necesario, cuenta de usuario



Para poder utilizar los servicios Car-Net “e-Remote”, “Guide & Inform” o “Security & Service” en los vehículos compatibles con Car-Net, hay que crear una cuenta de usuario en www.volkswagen.com/car-net y activar Car-Net mediante contrato.

Descripción de servicios

Las carteras de servicios “e-Remote”, “Guide & Inform” y “Security & Service” se explican por separado en unas descripciones de servicios. En www.volkswagen.com/car-net y, tras crear una cuenta de usuario, también en el portal de Car-Net correspondiente, se pueden consultar las descripciones de servicios e información importante más detallada sobre todos los servicios y todos los vehículos compatibles con Car-Net.



Las descripciones de servicios se actualizan de forma no periódica y se hallan disponibles en el portal de Car-Net. Utilice siempre la versión más actual de la descripción de servicios correspondiente.

 Los servicios Car-Net son un sistema basado en la telefonía móvil. Si se produjeran problemas a pesar de cumplir todos los requisitos, vuelva a intentar utilizar el servicio más adelante.

 La utilización de Car-Net y la conexión necesaria de telefonía móvil pueden ser de pago. Debido al gran volumen de datos que se intercambia, Volkswagen recomienda utilizar una tarifa plana de telefonía móvil para transmisión de datos. Los operadores de telefonía móvil pueden proporcionar información al respecto. 

Aplicaciones (apps)

No válido en México ni en Brasil



 **Tenga en cuenta**  y , al principio de este capítulo, en la página 254.

En función del equipamiento, Car-Net es compatible con dos tipos de aplicaciones (apps):

- La aplicación Volkswagen Car-Net que puede ejecutar servicios Car-Net en el vehículo y proporcionar información.
- Con Volkswagen App-Connect se puede trasladar a la pantalla del sistema de infotainment la visualización de los contenidos de aplicaciones de Volkswagen y de otros proveedores instaladas en los dispositivos de telefonía móvil.

En el caso de aplicaciones de otros proveedores pueden existir problemas de compatibilidad.

Las aplicaciones, su utilización y la conexión necesaria de telefonía móvil pueden ser de pago.

La oferta de aplicaciones puede ser muy variada y estar diseñada para un vehículo o un país determinado →  en *Introducción al tema* de la pág. 255. El contenido y el volumen de las aplicaciones, así como las empresas que las ofrecen, pueden variar. Algunas aplicaciones dependen además de la disponibilidad de los servicios de terceros. 

No se puede garantizar que todas las aplicaciones que se ofrecen funcionen en todos los dispositivos de telefonía móvil ni con todos los sistemas operativos de estos.

Las aplicaciones ofrecidas por Volkswagen pueden ser modificadas, canceladas, desactivadas, reactivadas y ampliadas sin notificación previa.

Transporte de objetos

Colocar el equipaje y la carga

Es posible transportar carga y equipaje en el vehículo, en un remolque → pág. 270 y en el techo → pág. 266. Al hacerlo, tenga en cuenta las disposiciones legales.

Colocar el equipaje en el vehículo de forma segura

- Distribuya la carga en el vehículo lo más uniformemente posible.
- Coloque el equipaje y los objetos pesados siempre en el maletero → ▲.
- Disponga los objetos pesados en el maletero lo más delante posible.
- Tenga en cuenta la masa máxima autorizada por eje, así como la masa máxima autorizada del vehículo → pág. 389.
- Fije los objetos a las argollas de amarre del maletero utilizando correas de amarre, cintas de fijación o cintas de sujeción apropiadas → pág. 264.
- Coloque también los objetos pequeños de manera segura.
- Dado el caso, levante el respaldo del asiento trasero y encástrelo correctamente.
- En caso necesario, adapte el alcance de las luces de los faros → pág. 130.
- Adapte correspondientemente la presión de los neumáticos a la carga. Tenga en cuenta el adhesivo de la presión de los neumáticos → pág. 339.
- En los vehículos equipados con sistema de control de los neumáticos, ajuste, si es necesario, el nuevo estado de carga → pág. 330.

▲ ADVERTENCIA

Los objetos que vayan sueltos o fijados de forma incorrecta pueden provocar lesiones graves en caso de un frenazo, una maniobra brusca o un accidente. Especialmente si los golpea un airbag al dispararse y salen lanzados por el habitáculo. Para reducir el riesgo de que se produzcan lesiones, tenga en cuenta lo siguiente:

- Coloque todos los objetos en el vehículo de manera segura.
- Fije también los objetos pequeños y ligeros. ▶

- Coloque los objetos que transporte en el habitáculo de tal modo que durante la marcha no puedan llegar nunca a las zonas en las que se despliegan los airbags.
- Mantenga los portaobjetos siempre cerrados durante la marcha.
- Coloque los objetos de manera que nunca obliguen a ningún ocupante del vehículo a adoptar una posición incorrecta.
- Cuando transporte objetos que ocupen una plaza, no permita nunca que viaje nadie en esa plaza.
- No deje objetos duros, afilados o de peso sueltos en los portaobjetos abiertos del vehículo, sobre la cubierta situada detrás del respaldo del asiento trasero ni sobre el tablero de instrumentos.
- Saque los objetos duros, afilados o de peso de las prendas de vestir y de las bolsas que lleve en el habitáculo y guárdelos de forma segura.

⚠ ADVERTENCIA

Cuando se transportan objetos pesados, cambian las propiedades de marcha del vehículo y aumenta la distancia de frenado. La carga pesada que no vaya colocada o fijada adecuadamente podría provocar la pérdida del control del vehículo y producir lesiones graves.

- No cargue nunca el vehículo en exceso. Tanto la carga como su distribución en el vehículo afectan al comportamiento de marcha y a la capacidad de frenado.
- Cuando se transportan objetos pesados, las propiedades de marcha del vehículo varían debido al desplazamiento del centro de la gravedad.
- Distribuya siempre la carga en el vehículo de forma uniforme y lo más horizontalmente posible.
- Coloque los objetos pesados en el maletero siempre delante del eje trasero lo más alejados posible del mismo.
- Los objetos que se lleven en el maletero sin fijar podrían desplazarse repentinamente y modificar el comportamiento de marcha del vehículo.
- Adapte siempre la velocidad y el estilo de conducción a las condiciones de visibilidad, climatológicas, de la calzada y del tráfico.
- Acelere con especial cuidado y cautela.

- Evite frenazos y maniobras bruscas.
- Frene con más antelación de lo habitual.

ⓘ AVISO

Los filamentos eléctricos o, en función del equipamiento, la antena que van integrados en los cristales traseros podrían resultar dañados, incluso irreparablemente, si se rozan con objetos.

ⓘ Para que el aire viciado pueda salir del vehículo, no cubra los orificios de ventilación que hay en la zona de las ventanillas traseras. ◀

Cubierta del maletero

Utilizar la cubierta del maletero

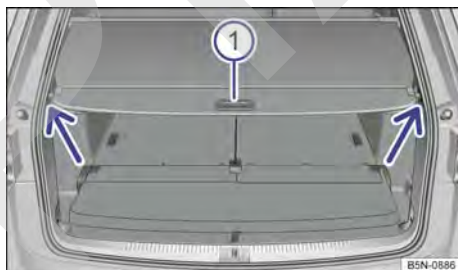

Fig. 186 En el maletero: cubierta del maletero cerrada.

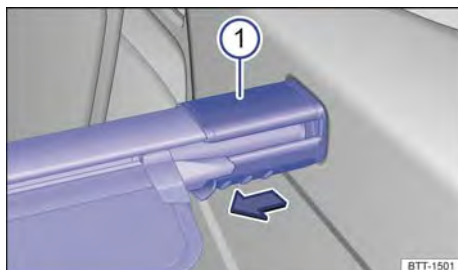

Fig. 187 En el maletero: desmontar la cubierta del maletero.

Abrir la cubierta del maletero

- Tire de la cubierta un poco hacia atrás por el tirador → **fig. 186** ① y extráigala hacia arriba del anclaje (flechas). Guíe la cubierta con cuidado hacia delante. ▶

Cerrar la cubierta del maletero

- Tire de la cubierta hacia atrás por el tirador ① y engánchela en el anclaje (flechas).

Desmontar la cubierta del maletero

- Dado el caso, abra la cubierta del maletero.
- Presione el soporte de la cubierta → fig. 187 ① en el sentido de la flecha y manténgalo en esta posición.
- Extraiga la cubierta hacia arriba.
- Suelte el soporte de la cubierta → fig. 187 ①.

En función del equipamiento, una vez desmontada, la cubierta del maletero se puede guardar debajo del piso del maletero → pág. 260.

Montar la cubierta del maletero

- Coloque el lado izquierdo de la cubierta en el alojamiento previsto en el guarnecido lateral.
- Presione el soporte de la cubierta → fig. 187 ① en el sentido de la flecha y manténgalo en esta posición.
- Coloque la cubierta en el alojamiento derecho del guarnecido lateral.
- Suelte el soporte de la cubierta → fig. 187 ①.
- Compruebe que la cubierta esté encastrada correctamente.

⚠ ADVERTENCIA

Si se transportan animales u objetos sueltos o fijados de forma incorrecta sobre la cubierta del maletero, podrían ocasionar lesiones graves en caso de un frenazo, una maniobra brusca o un accidente.

- No lleve objetos duros, afilados o de peso sueltos o en bolsas sobre la cubierta del maletero.
- No lleve nunca animales sobre la cubierta del maletero.

⚠ ADVERTENCIA

Si la cubierta del maletero va montada delante de un asiento trasero, podría provocar lesiones graves en caso de frenazo o accidente.

- Cuando viajen personas en los asientos de la tercera fila, no monte nunca la cubierta del maletero delante de esa fila.

⚠ ADVERTENCIA

Si se circula sin las tapas colocadas en los alojamientos de la cubierta del maletero, se pueden producir lesiones graves en caso de un frenazo, una maniobra brusca o un accidente.

- En vehículos con 7 asientos, coloque siempre las tapas en los alojamientos de la cubierta del maletero cuando esta vaya desmontada. ◀

Guardar la cubierta del maletero

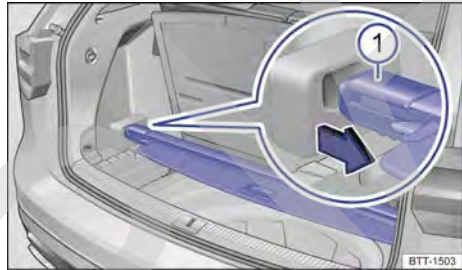

Fig. 188 Debajo del piso del maletero: guardar la cubierta del maletero.

En función del equipamiento, una vez desmontada la cubierta del maletero, se puede guardar debajo del piso del maletero.

- Levante el piso del maletero → pág. 261.
- Coloque la cubierta del maletero en el soporte previsto a tal efecto → fig. 188.
- Coloque el piso del maletero en su posición original.

Si la batería de 12 voltios va montada en el maletero, no guarde la cubierta del maletero debajo del piso de este → ①. Si se va a utilizar la tercera fila de asientos, dado el caso guarde la cubierta en casa.

⚠ ADVERTENCIA

En caso de un frenazo o un accidente, podrían salir lanzados objetos por el habitáculo y causar lesiones graves o mortales o daños.

- No deje la cubierta del maletero suelta en el maletero. ▶

⚠ AVISO

Si se guarda la cubierta del maletero de forma incorrecta, podría provocar daños en el sistema eléctrico o en el habitáculo.

- Al guardar la cubierta del maletero, asegúrese siempre de que esta no entre en contacto con la batería de 12 voltios alojada en el maletero.

Piso del maletero

Piso variable del maletero (vehículos de 5 plazas)

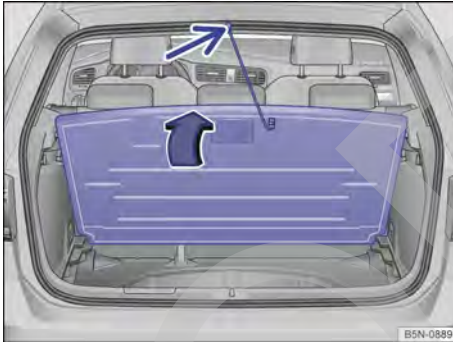

Fig. 189 En el maletero: levantar el piso del maletero.

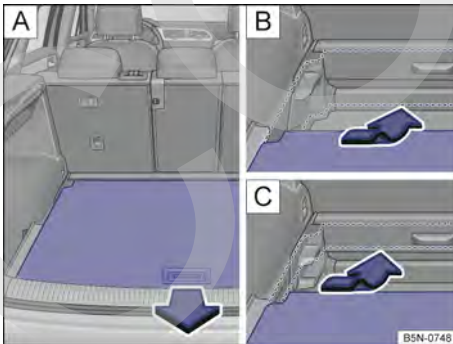

Fig. 190 En el maletero: ajustar el piso variable del maletero en altura.

Abrir el piso del maletero

- Agarre el piso del maletero por la cavidad → fig. 189 y levántelo hacia arriba en el sentido de la flecha. Enganche la cinta de sujeción en la junta de goma (flecha pequeña).

Cerrar el piso del maletero

- Suelte la cinta de sujeción y engánchela en el soporte previsto debajo del piso del maletero. Guíe el piso con cuidado hacia abajo y deposítelo → ①.

Ajustar el piso variable del maletero en altura

En función del equipamiento, el piso del maletero se puede ajustar en altura.

- Dado el caso, desenganche la bolsa de red → pág. 264 y, dado el caso, retire las cintas de fijación o de sujeción.
- Levante el piso del maletero y tire de él hacia atrás para sacarlo de las guías laterales del maletero → fig. 190 [A].
- Coloque el piso en las guías de la altura deseada y desplácelo hacia delante hasta el tope → fig. 190 [B], [C].

⚠ AVISO

No tire del piso del maletero bruscamente al abrirlo ni lo deje caer al cerrarlo. De lo contrario, los guarnecidos o el piso del maletero podrían resultar dañados.

- Levante y baje el piso del maletero siempre con cuidado.

ⓘ En función del equipamiento, debajo del piso del maletero hay unos compartimentos para guardar objetos pequeños.

ⓘ Volkswagen recomienda fijar los objetos a las argollas de amarre con cintas de fijación o de sujeción.

Piso del maletero (vehículos de 7 plazas)

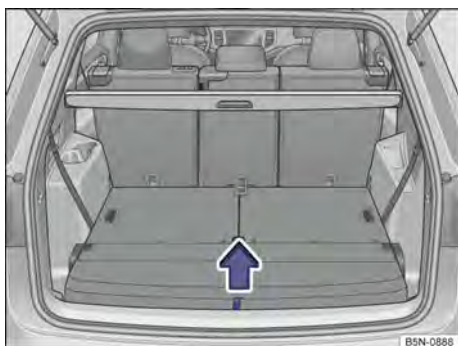

Fig. 191 En el maletero: levantar el piso del maletero.

Abrir el piso del maletero

- Tire del piso del maletero por el lazo → fig. 191 hacia arriba, en el sentido de la flecha, y extráigalo.

Cerrar el piso del maletero

- Coloque el piso del maletero en el soporte y guíelo con cuidado hacia abajo → ①.

⚠ AVISO

No deje caer el piso del maletero al cerrarlo, guíelo siempre hacia abajo de forma controlada. De lo contrario, los guarnecidos o el piso del maletero podrían resultar dañados.

Red de separación

Desplegar y plegar la red de separación



Fig. 192 Desplegar la red de separación.

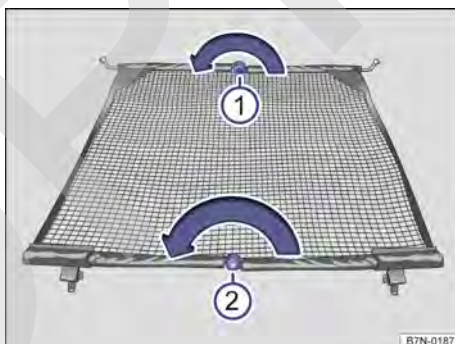

Fig. 193 Plegar la red de separación.

Antes de montar la red de separación en el vehículo hay que desplegarla.

Desplegar la red de separación

Saque la red de separación de la bolsa correspondiente y desenróllela.

Despliegue las varillas transversales → fig. 192 ① y ② de la red en el sentido de las flechas hasta que se oiga un “clic”.

Plegar la red de separación

- Presione el botón de desbloqueo → fig. 193 ① y pliegue la varilla transversal en el sentido de la flecha manteniendo el botón presionado.
- Presione el botón de desbloqueo → fig. 193 ② y pliegue la varilla transversal en el sentido de la flecha manteniendo el botón presionado.
- Enrolle la red de separación y guárdela en su bolsa.
- Guarde la bolsa de la red de separación de forma segura en el vehículo.

Utilizar la red de separación

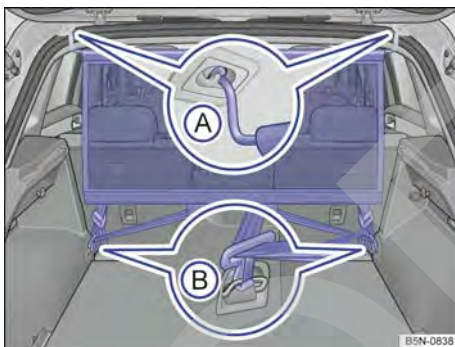

Fig. 194 Red de separación montada.

La función de la red de separación es impedir que los objetos que se lleven en el maletero puedan salir lanzados hacia el habitáculo, p. ej., en caso de un frenazo.

La red de separación se puede montar detrás del asiento trasero o, en función del equipamiento, detrás de los asientos delanteros con la segunda fila de asientos abatida.

Montar la red de separación

La red de separación se puede montar detrás del asiento trasero o, en función del equipamiento, detrás de los asientos delanteros con la segunda fila de asientos abatida.

- Dado el caso, desmonte la cubierta del maletero → pág. 259.
- Despliegue la red de separación → pág. 262.
- Enganche la red de separación en el alojamiento izquierdo del techo → fig. 194 ①. Asegúrese de tirar de la varilla transversal hacia abajo más allá de la posición superior.

- Enganche la red de separación en el alojamiento derecho del techo comprimiendo la varilla transversal → fig. 194 ②.
- Enganche los dos ganchos de la red de separación en las argollas de amarre del maletero → fig. 194 ③ y tense bien los cinturones de fijación.

Desmontar la red de separación

- Dado el caso, desmonte la cubierta del maletero → pág. 259.
- Afloje los cinturones de fijación de la red de separación.
- Desenganche los ganchos de la red de las argollas de amarre → fig. 194 ④.
- Desenganche la red de separación del alojamiento derecho del techo → fig. 194 ⑤ comprimiendo la varilla transversal.
- Desenganche la red de separación del alojamiento izquierdo del techo.
- Pliegue la red de separación → pág. 262.
- Dado el caso, monte la cubierta del maletero → pág. 259.

⚠ ADVERTENCIA

En caso de un frenazo o un accidente, podrían salir lanzados objetos por el habitáculo y causar lesiones graves o mortales.

- Compruebe si las varillas transversales están correctamente encastradas.
- Fije siempre los objetos, también cuando la red de separación vaya montada correctamente.
- Cuando el vehículo esté en movimiento, no permita que permanezca nadie detrás de la red de separación montada.

ⓘ AVISO

Si se fija la red de separación de forma incorrecta en puntos no previstos para ello, se pueden producir daños.

Equipamiento del maletero

Argollas de amarre

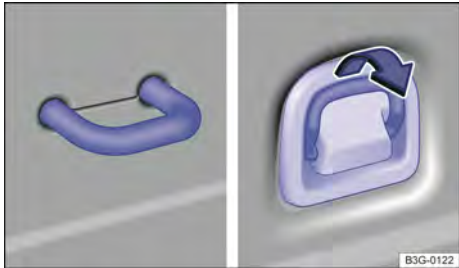

Fig. 195 En el maletero: argollas de amarre fija y desplegable.

En la parte delantera y trasera del maletero hay unas argollas de amarre → **fig. 195** para fijar objetos sueltos y equipaje mediante correas de amarre y cintas de fijación o de sujeción.

⚠ ADVERTENCIA

Si se utilizan correas de amarre, cintas de fijación o cintas de sujeción inadecuadas o dañadas, podrían romperse en caso de un frenazo o de un accidente. Los objetos podrían salir entonces lanzados por el habitáculo y provocar lesiones graves o mortales.

- Utilice siempre correas de amarre, cintas de fijación o cintas de sujeción adecuadas y en buen estado.
- Tense las correas de amarre, las cintas de fijación y las cintas de sujeción en cruz sobre la carga colocada en el piso del maletero y fíjelas a las argollas de amarre de forma segura.
- No exceda nunca la carga de tracción máxima de las argollas de amarre cuando fije los objetos.
- Asegúrese de que, especialmente en el caso de los objetos planos, el borde superior de la carga quede más alto que las argollas de amarre.
- En función del equipamiento, tenga en cuenta los letreros indicativos del maletero sobre cómo colocar la carga.
- No fije nunca un asiento para niños a las argollas de amarre.

i La carga de tracción máxima que pueden soportar las argollas de amarre es de aprox. 3,5 kN.

i En establecimientos especializados pueden adquirirse cintas de fijación, cintas de sujeción y sistemas de fijación de la carga adecuados. Volkswagen recomienda acudir para ello a un concesionario Volkswagen. <

Bolsa de red

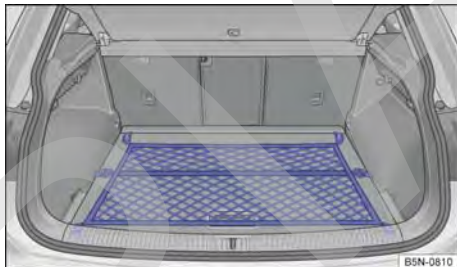

Fig. 196 En el maletero: bolsa de red enganchada a ras del piso.

La bolsa de red puede ayudar a impedir que el equipaje ligero se desplace en el maletero. En la bolsa de red, provista de una cremallera, se pueden guardar objetos pequeños.

Enganchar la bolsa de red en el piso del maletero

- Fije los ganchos de la bolsa en las argollas de amarre delanteras → **fig. 196** → ⚠. La cremallera de la bolsa tiene que quedar hacia arriba.
- Fije los ganchos del otro extremo de la bolsa de red en las argollas de amarre situadas debajo del umbral de carga → **fig. 196**.

Para utilizar las argollas de amarre, dado el caso hay que desplegarlas previamente → **pág. 264**.

Desmontar la bolsa de red

La bolsa de red enganchada está tensa → ⚠.

- Desenganche los ganchos y los lazos de la bolsa de red.
- Guarde la bolsa de red en el maletero.

⚠ ADVERTENCIA

Para fijar la bolsa de red elástica en las argollas de amarre del maletero hay que estirarla. Una vez enganchada queda tensa. Si se engancha y ▶

desengancha la bolsa de red inadecuadamente, los ganchos de la misma podrían provocar lesiones.

- Sujete siempre bien los ganchos de la bolsa para que no se suelten de forma incontrolada de las argollas de amarre al engancharlos y desengancharlos.
- Al enganchar y desenganchar los ganchos, protéjase los ojos y la cara para evitar lesiones en caso de que los ganchos se suelten sin control.
- Enganche siempre los ganchos de la bolsa de red en el orden descrito. Si se suelta un gancho de improviso, se pueden producir lesiones.

Ganchos para bolsas

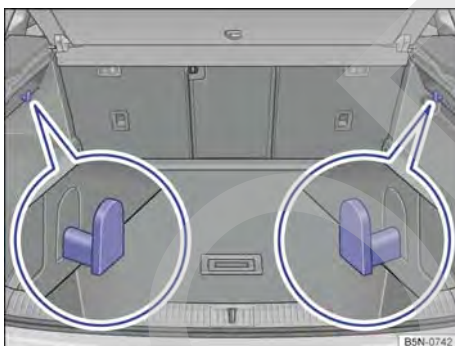

Fig. 197 En el maletero: ganchos para bolsas.

A ambos lados del maletero puede haber un gancho para colgar bolsas → fig. 197.

⚠ ADVERTENCIA

No utilice nunca los ganchos para sujetar equipaje u otros objetos. En caso de un frenazo o un accidente, los ganchos podrían romperse.

ⓘ AVISO

El peso máximo que puede soportar cada gancho es de 2,5 kg.

Trampilla para cargas largas

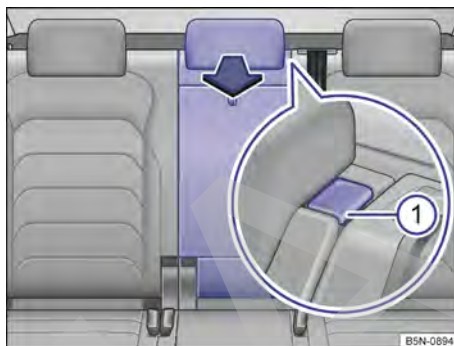

Fig. 198 En el respaldo del asiento trasero: apertura de la trampilla para cargas largas.

En función del equipamiento, en el respaldo del asiento trasero, detrás del reposabrazos central, hay una trampilla para el transporte de objetos largos en el habitáculo, p. ej., esquís.

Abrir la trampilla para cargas largas

- Presione la tecla de desbloqueo → fig. 198 ⓘ y abata la trampilla hacia delante → ▲.
- Abra el portón del maletero.
- Introduzca los objetos largos a través de la trampilla desde el maletero.
- Fije los objetos con el cinturón de seguridad.
- Cierre el portón del maletero.

Cerrar la trampilla para cargas largas

- Levante la trampilla hacia atrás y presiónela con fuerza en el bloqueo hasta que encastre correctamente → ▲.

⚠ ADVERTENCIA

Si se abate o levanta la trampilla para cargas largas de modo incontrolado o sin prestar atención, pueden producirse lesiones graves.

- No abata ni levante nunca la trampilla durante la marcha.
- Al levantar la trampilla, asegúrese de no aprisionar ni dañar el cinturón de seguridad.
- Al abatir y levantar la trampilla, mantenga siempre las manos, los dedos, los pies y demás partes del cuerpo fuera de la zona del recorrido de la misma.

- Cuando la trampilla esté abatida o no esté bien encastrada, no permita que viaje nadie en la plaza correspondiente, especialmente ningún niño.

Unidad de iluminación extraíble

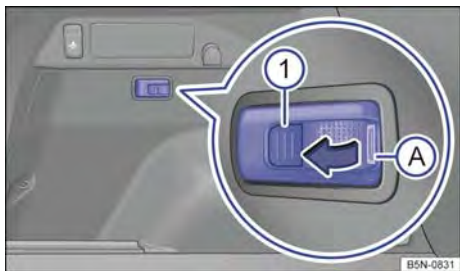

Fig. 199 En el lado izquierdo del maletero: unidad de iluminación extraíble.

En función del equipamiento, en el lado izquierdo del maletero puede haber una unidad de iluminación extraíble fijada en un soporte.

Cuando la unidad de iluminación está montada, funciona como luz del maletero.

Retirar la unidad de iluminación extraíble del soporte

- Agarre la unidad de iluminación por la zona → fig. 199 (A).
- Extraiga la unidad de iluminación del soporte en el sentido de la flecha.

Utilizar la unidad de iluminación extraíble

La unidad de iluminación va provista de imanes. Tras extraerla es posible fijarla, p. ej., en la carrocería del vehículo → ①.

En función del equipamiento, la unidad de iluminación tiene dos niveles de intensidad luminosa:

- Para encender la unidad de iluminación, pulse la tecla → fig. 199 ①. La unidad de iluminación ilumina con la mayor intensidad.
- En función del equipamiento, pulse de nuevo la tecla → fig. 199 ① para bajar la intensidad al 50 %.
- Pulsando de nuevo la tecla → fig. 199 ①, se apaga la unidad de iluminación.

Guardar la unidad de iluminación extraíble en el maletero

- ◀ Apague la unidad de iluminación y encájela en su soporte en el sentido contrario al de la flecha → fig. 199.

Sustituir las pilas recargables

Las pilas de la unidad de iluminación se cargan cuando esta va encajada en el soporte y el motor está en marcha.

Si nota que la unidad de iluminación ya no ilumina con la intensidad deseada, cambie las pilas recargables.

- Retire la unidad de iluminación del soporte.
- Desprenda la tapa de las pilas haciendo palanca con un objeto fino por debajo de la zona → fig. 199 (A).
- Sustituya las pilas recargables por otras de igual voltaje, tamaño y especificación teniendo en cuenta la posición de montaje.
- Presione la tapa de las pilas en la unidad de iluminación hasta que oiga que encastra.

⚠ AVISO

Para evitar daños, antes de emprender la marcha guarde la unidad de iluminación extraíble de forma segura en su soporte del maletero.

⚠ AVISO

Si se utilizan pilas no recargables o pilas recargables no apropiadas, la unidad de iluminación extraíble y el sistema electrónico del vehículo podrían resultar dañados.

- Utilice únicamente pilas recargables con la misma especificación. ▶

Portaequipajes de techo

📖 Introducción al tema

Con un portaequipajes de techo se pueden transportar objetos voluminosos sobre el techo del vehículo.

En función del modelo, el vehículo puede estar preparado para el montaje de un portaequipajes de techo. ▶

Si no está seguro de si el vehículo está preparado para el montaje de un portaequipajes de techo, consulte a un taller especializado. Volkswagen recomienda acudir para ello a un concesionario Volkswagen.

Utilice únicamente portaequipajes de techo autorizados por Volkswagen para este vehículo.

Si el vehículo *no* está homologado para la utilización de un portaequipajes de techo, *no* utilice ninguno ni monte ninguno posteriormente.

ADVERTENCIA

Cuando se transportan objetos pesados o de gran superficie en el portaequipajes de techo, las propiedades de marcha del vehículo varían debido al desplazamiento del centro de la gravedad y a la mayor superficie de exposición al viento.

- Fije siempre la carga correctamente con correas de amarre, cintas de fijación o cintas de sujeción adecuadas y en buen estado.
- La carga voluminosa, pesada, larga o plana tiene un efecto negativo sobre la aerodinámica del vehículo, el centro de gravedad y el comportamiento de marcha.
- Evite los frenazos y las maniobras bruscas.
- Adapte siempre la velocidad y el estilo de conducción a las condiciones de visibilidad, climatológicas, de la calzada y del tráfico.

ADVERTENCIA

Si se monta un portaequipajes de techo *no* autorizado para el vehículo o se monta un portaequipajes de techo en un vehículo que *no* esté homologado para la utilización de portaequipajes de techo, se pueden producir accidentes y lesiones.

- Utilice únicamente portaequipajes de techo autorizados por Volkswagen para este vehículo.
- No monte nunca un portaequipajes de techo en un vehículo que no esté homologado para la utilización de portaequipajes de techo.
- Si a pesar de todo montara un portaequipajes de techo, este podría soltarse durante la marcha y caerse del techo del vehículo.

AVISO

La fijación de un portaequipajes de techo, sea del tipo que sea, en vehículos que *no* estén homologados para la utilización de portaequipajes de techo puede provocar daños considerables en el vehículo. <

Fijar un portaequipajes de techo

 Tenga en cuenta  y , al principio de este capítulo, en la página 267.

Por motivos de seguridad es necesario utilizar portaequipajes de techo especiales para transportar equipaje, bicicletas, tablas de surf, esquís y embarcaciones → . En los concesionarios Volkswagen pueden adquirirse accesorios adecuados.

Fijar las barras transversales y una estructura portante (vehículos con barras longitudinales en el techo)

Las barras transversales se montan en las barras longitudinales del techo según las instrucciones de montaje de las primeras.

Una vez montadas correctamente las barras transversales, la estructura portante en cuestión se puede fijar en ellas.

ADVERTENCIA

La fijación y la utilización incorrectas de las barras transversales y de la estructura portante pueden ocasionar que el portaequipajes completo se desprenda del techo y se produzcan accidentes y lesiones.

- Utilice únicamente las barras transversales y la estructura portante cuando se encuentren en perfecto estado y vayan correctamente fijadas.
- Monte las barras transversales y la estructura portante siempre correctamente. Tenga en cuenta sin falta las instrucciones de montaje que adjunta el fabricante.
- Fije las barras transversales únicamente en los puntos previstos para ello.
- Monte siempre correctamente los portaequipajes de techo especiales para bicicletas, esquís, tablas de surf, etc. Tenga en cuenta sin falta las instrucciones de montaje que adjunta el fabricante. ▶

- Revise las fijaciones del portaequipajes de techo antes de emprender la marcha y, dado el caso, apriételas tras un breve recorrido. Cuando realice viajes largos, revise las uniones roscadas y las fijaciones en cada descanso que haga.
- No lleve a cabo ningún tipo de modificación o reparación en las barras transversales ni en la estructura portante.

Cargar un portaequipajes de techo

📖 Tenga en cuenta ⚠️ y ⓘ, al principio de este capítulo, en la página 267.

Carga máxima autorizada sobre el techo

La carga máxima autorizada sobre el techo es de **75 kg**.

Esta cifra resulta de sumar el peso del portaequipajes de techo y el de la carga transportada sobre el techo → ⚠️.

Infórmese siempre del peso del portaequipajes de techo y del de la carga que vaya a transportar. Dado el caso, pese la carga.

Si se utiliza un portaequipajes de techo de menor capacidad de carga, no se podrá aprovechar al máximo la carga máxima autorizada sobre el techo. En este caso, cargue el portaequipajes únicamente hasta el peso límite que figura en las instrucciones de montaje del fabricante.

Distribuir la carga

Distribuya la carga uniformemente y fijela de manera correcta → ⚠️.

⚠️ ADVERTENCIA

Si se excede la carga máxima autorizada sobre el techo, puede provocarse un accidente y daños considerables en el vehículo.

- No exceda nunca la carga sobre el techo indicada, la masa máxima autorizada por eje ni la masa máxima autorizada del vehículo.
- No exceda la capacidad de carga del portaequipajes de techo, tampoco aunque no se haya alcanzado la carga máxima autorizada sobre el techo.

⚠️ ADVERTENCIA

Si la carga va suelta o no va fijada correctamente, podría caerse del portaequipajes de techo y provocar accidentes y lesiones.

- Utilice siempre correas de amarre, cintas de fijación o cintas de sujeción adecuadas y en buen estado.

ⓘ AVISO

Al abrir el portón del maletero, asegúrese de que no choque contra la carga del techo.

Indicaciones de uso

📖 Tenga en cuenta ⚠️ y ⓘ, al principio de este capítulo, en la página 267.

Situaciones en las que hay que desmontar el portaequipajes de techo

- Cuando el portaequipajes de techo ya no se necesite.
- Antes de entrar en una instalación de lavado automático.
- Cuando la altura del vehículo supere la altura de paso necesaria, p. ej., en un garaje.

ⓘ AVISO

- Antes de entrar en una instalación de lavado automático, desmonte siempre el portaequipajes de techo.
- La altura del vehículo aumenta con el montaje de un portaequipajes de techo, así como con la carga fijada sobre él. Por ello, asegúrese de que la altura del vehículo no supere la altura límite para atravesar, por ejemplo, pasos subterráneos o puertas de garajes.
- No permita que el portaequipajes de techo y la carga fijada sobre el mismo interfieran en la antena de techo ni obstaculicen la zona del recorrido del techo de cristal ni la del portón del maletero.

🍃 Cuando va montado un portaequipajes de techo, aumenta el consumo de combustible debido a la mayor resistencia aerodinámica.



Conducción con remolque

Introducción al tema

El vehículo puede utilizarse para tirar de un remolque si dispone del equipamiento técnico correspondiente. La masa adicional remolcada repercute en el desgaste, el consumo de combustible y la potencia del vehículo, y en determinadas circunstancias puede ocasionar un acortamiento de los intervalos de servicio.

Circular con un remolque supone un mayor esfuerzo para el vehículo y, a su vez, exige mayor concentración al conductor.

Vehículos con sistema Start-Stop

Si el sistema no reconoce el remolque enganchado o el dispositivo de remolque ha sido montado posteriormente por un taller que no pertenezca a la red Volkswagen, hay que desconectar el sistema Start-Stop manualmente, pulsando la tecla  de la consola central, antes de comenzar a circular con el remolque y dejarlo desconectado durante todo el trayecto → .

PELIGRO

No utilice nunca el remolque para transportar personas, ya que pondría en peligro su vida y además podría estar prohibido.

ADVERTENCIA

El uso indebido del dispositivo de remolque puede provocar la pérdida del control del vehículo, accidentes y lesiones graves.

- Utilice el dispositivo de remolque únicamente si se encuentra en perfecto estado y está correctamente fijado.
- No lleve a cabo ningún tipo de modificación o reparación en el dispositivo de remolque.
- Para reducir el peligro de que se produzcan lesiones en caso de colisiones traseras y para que los peatones y los ciclistas no sufran lesiones cuando deje el vehículo aparcado, si es posible, escamotee o desmonte el enganche de bola cuando no utilice un remolque.
- No monte nunca un dispositivo de remolque "con distribución de peso" o "compensación de carga". El vehículo no ha sido diseñado

para este tipo de dispositivos de remolque. El dispositivo de remolque podría fallar y el remolque podría soltarse del vehículo.

ADVERTENCIA

La conducción con remolque y el transporte de objetos pesados o de gran superficie pueden modificar las propiedades de marcha, alargar la distancia de frenado y provocar accidentes.

- Fije siempre la carga correctamente con correas de amarre, cintas de fijación o cintas de sujeción adecuadas y en buen estado.
- Adapte siempre la velocidad y el estilo de conducción a las condiciones de visibilidad, climatológicas, de la calzada y del tráfico. Reduzca la velocidad, especialmente al bajar pendientes.
- Los remolques con un centro de gravedad alto tienen más probabilidades de volcar que aquellos que lo tienen bajo.
- Conduzca siempre de forma previsor y con precaución. Acelere con especial cuidado y cautela. Evite los frenazos y las maniobras bruscas.
- Extreme la precaución en los adelantamientos. Reduzca inmediatamente la velocidad en cuanto note que el remolque se balancea en lo más mínimo.
- Cuando lleve un remolque, no circule a más de 80 km/h (50 mph) o a más de 100 km/h (60 mph) en casos excepcionales. Esto también rige en aquellos países en los que esté permitido circular a más velocidad. Tenga en cuenta la velocidad máxima permitida en el país correspondiente para los vehículos que circulen con remolque, pues podría ser inferior a la permitida para los vehículos que circulen sin ninguno.
- No intente nunca "enderezar" el conjunto vehículo tractor y remolque acelerando.
- No monte nunca un dispositivo de remolque "con distribución de peso" o "compensación de carga".

ADVERTENCIA

Si el dispositivo de remolque ha sido montado posteriormente por un taller que no pertenezca a la red de Volkswagen, hay que desconectar el sistema Start-Stop manualmente siempre que se circule con remolque. De lo contrario podría ▶

producirse una avería en el sistema de frenos y, como consecuencia, tener lugar un accidente y lesiones graves.

⚠ AVISO

Tenga en cuenta las indicaciones y la información relativas a los vehículos de la categoría N1 → pág. 387, *Información importante para los vehículos de la categoría N1 (vehículo comercial ligero)*.

 Desconecte siempre la alarma antirrobo antes de enganchar o desenganchar un remolque o de cargar o descargar un portabicicletas → pág. 87. De lo contrario, el sensor de inclinación podría provocar que se disparase sin que así se desee.

 No circule con remolque durante los primeros 1000 km del motor → pág. 160.

 Algunos dispositivos de remolque montados posteriormente tapan el alojamiento de la argolla de remolque trasera. En estos casos no se puede utilizar la argolla de remolque para el arranque por remolcado o el remolcado de otros vehículos. Por esta razón, si ha equipado el vehículo posteriormente con un dispositivo de remolque, guarde siempre el enganche de bola en el vehículo cuando lo desmonte.

Requisitos técnicos

 **Tenga en cuenta** ,  y , al principio de este capítulo, en la página 269.

Sistema de refrigeración del motor

Circular con remolque supone un gran esfuerzo para el motor y el sistema de refrigeración del mismo. El sistema de refrigeración del motor deberá tener suficiente líquido refrigerante y estar preparado para el esfuerzo adicional que supone circular con remolque.

Frenos del remolque

Si el remolque cuenta con un sistema de frenos propio, tenga en cuenta las disposiciones vigentes al respecto.

Luces traseras del remolque

Las luces traseras del remolque deberán funcionar correctamente y cumplir las disposiciones legales correspondientes. Asegúrese de que no se supere el consumo de potencia máximo del remolque.

Retrovisores exteriores

Si con los retrovisores exteriores de serie del vehículo tractor no se puede ver la zona de detrás del remolque, será necesario instalar retrovisores adicionales conforme a las disposiciones del país en cuestión. Los retrovisores exteriores se tienen que ajustar antes de iniciar la marcha y tienen que ofrecer un campo visual hacia atrás suficiente.

Montar posteriormente un dispositivo de remolque

Utilice únicamente un dispositivo de remolque que haya sido autorizado por Volkswagen para este vehículo. Compruebe y tenga en cuenta siempre las indicaciones del fabricante del dispositivo de remolque.

Consumo de potencia máximo de los consumidores eléctricos del remolque

¡No exceda nunca los valores indicados!

Europa, Asia África, Sudamérica y Centroamérica

Luces de freno (en total)	84 vatios
Intermitente (en cada lado)	42 vatios
Luces de posición (en total)	100 vatios
Luces traseras (en total)	42 vatios
Luz trasera antiniebla	42 vatios

Australia

Luces de freno (en total)	108 vatios
Intermitente (en cada lado)	54 vatios
Luces de posición (en total)	100 vatios
Luces traseras (en total)	54 vatios
Luz trasera antiniebla	54 vatios

⚠ ADVERTENCIA

Si el dispositivo de remolque está montado incorrectamente o no es el adecuado, el remolque podría soltarse del vehículo tractor. Esto podría provocar accidentes graves y lesiones mortales.

- No monte nunca un dispositivo de remolque en el paragolpes ni en la fijación de este. No permita que el dispositivo de remolque merme la función del paragolpes.
- No lleve a cabo modificaciones o reparaciones en el sistema de escape ni en el sistema de frenos.

⚠ AVISO

- Si el consumo de energía eléctrica del remolque es inadmisiblemente alto, el sistema electrónico del vehículo podría resultar dañado.
- No conecte nunca el sistema eléctrico del remolque directamente a las conexiones eléctricas de los grupos ópticos traseros ni a otras fuentes de alimentación. Utilice únicamente las conexiones previstas para la alimentación de corriente del remolque.

i Si se circula a menudo con remolque, Volkswagen recomienda encargar una revisión del vehículo incluso entre los intervalos de inspección debido al mayor esfuerzo al que se ve sometido.

Enganche de bola de desbloqueo eléctrico

📖 Tenga en cuenta **⚠**, **⚠** y **⌚**, al principio de este capítulo, en la página 269.



Fig. 200 En el lado derecho del maletero: tecla para desbloquear el enganche de bola.

El enganche de bola del dispositivo de remolque se encuentra en el paragolpes. El enganche de bola de desbloqueo eléctrico se extrae mecánicamente para su utilización y no se puede desmontar.

Desbloquear el enganche de bola y extraerlo

- Detenga el vehículo y conecte el freno de estacionamiento electrónico → pág. 220.
- Apague el motor.
- Abra el portón del maletero.
- Tire brevemente de la tecla → **fig. 200** situada en el lado derecho del maletero. El enganche de bola se desbloquea eléctricamente y sale automáticamente. El testigo de control de la tecla parpadea.
- Termine de extraer el enganche de bola hasta que perciba y oiga que ha encastrado y se encienda el testigo de control de la tecla de forma permanente.
- Cierre el portón del maletero.

Escamotear el enganche de bola

- Detenga el vehículo y conecte el freno de estacionamiento electrónico → pág. 220.
- Apague el motor.
- Desenganche el remolque e interrumpa la conexión eléctrica entre este y el vehículo. Si utiliza algún adaptador, retírelo de la toma de corriente para remolque.
- Abra el portón del maletero.
- Tire brevemente de la tecla → **fig. 200** situada en el lado derecho del maletero. El enganche de bola se desbloquea eléctricamente.
- Introduzca el enganche de bola debajo del paragolpes hasta que perciba y oiga que encastra y se encienda el testigo de control de la tecla de forma permanente.
- Cierre el portón del maletero.

Significado del testigo de control de la tecla

- Si el testigo de control de la tecla → **fig. 200** *permanece encendido* con el portón del maletero abierto, el enganche de bola está correctamente encastrado tanto cuando está extraído como cuando está escamoteado.
- Si el testigo de control de la tecla *parpadea*, significa que el enganche de bola aún no ha encastrado correctamente o que está dañado → **▲**.
- El testigo de control de la tecla se apaga aprox. 1 minuto después de cerrar el portón del maletero.

▲ ADVERTENCIA

El uso indebido del dispositivo de remolque puede provocar lesiones y accidentes.

- Utilice el enganche de bola únicamente si está encastrado correctamente.
- Asegúrese siempre de que no se encuentre ninguna persona, animal o cosa en la zona del recorrido del enganche de bola.
- No intervenga nunca con un útil o una herramienta mientras el enganche de bola esté en movimiento.
- No pulse nunca la tecla → **fig. 200** cuando haya un remolque enganchado o vaya montado un portaequipajes u otros accesorios sobre el enganche de bola.
- Si el enganche de bola no encastra correctamente o hay alguna avería en el sistema eléctrico o en el dispositivo de remolque, no utilice el dispositivo y encargue a un taller especializado una revisión del mismo.
- Si la bola presenta un diámetro inferior a 49 mm en el punto más pequeño, no utilice el dispositivo de remolque en ningún caso.

ⓘ AVISO

Si limpia el vehículo con un equipo de limpieza de alta presión o a vapor, no dirija el chorro directamente sobre el enganche de bola escamoteable ni sobre la toma de corriente para remolque, ya que podrían dañarse las juntas o eliminarse la grasa necesaria para la lubricación.

ⓘ Puede ocurrir que, a temperaturas extremadamente bajas, no se pueda accionar el enganche de bola. En estos casos basta con dejar el vehículo en un recinto más cálido, p. ej., en un garaje.

Montar un portabicicletas en el enganche de bola escamoteable

📖 Tenga en cuenta **▲**, **▲** y **ⓘ**, al principio de este capítulo, en la página 269.

Monte el portabicicletas conforme a las instrucciones de montaje del fabricante.

Solo están permitidos aquellos sistemas portantes en los que se puedan montar un máximo de tres bicicletas → **ⓘ**. Las bicicletas de mayor peso deberán montarse lo más cerca posible del vehículo (enganche de bola).

Capacidad de carga máxima

La capacidad de carga máxima (sistema portaequipajes más carga) del portabicicletas montado en el enganche de bola es de **75 kg** con un ancho entre apoyos de hasta 300 mm. El ancho entre apoyos es la distancia existente entre el centro de gravedad del portabicicletas con bicicletas encima hasta el centro del cabezal esférico.

▲ ADVERTENCIA

El uso indebido del dispositivo de remolque con un portabicicletas montado en el enganche de bola puede provocar lesiones y accidentes.

- No exceda nunca la carga útil ni la de voladizo indicadas.
- No está permitido fijar el portabicicletas en el cuello del enganche por debajo de la bola, ya que, debido a esta forma de cuello y en función del modelo del portabicicletas, este último podría quedar montado en una posición incorrecta en el vehículo.
- Lea y tenga en cuenta las instrucciones de montaje del fabricante del portabicicletas.

ⓘ AVISO

Si se exceden la carga útil y la cota máximas indicadas más arriba, pueden producirse daños considerables en el vehículo.

- No exceda nunca los valores indicados.

ⓘ Volkswagen recomienda retirar, en la medida de lo posible, todos los accesorios de las bicicletas antes de emprender la marcha. Estos accesorios pueden ser, p. ej., cestas y alforjas, sillitas para niños o baterías. De este modo mejora la aerodinámica y el centro de gravedad del sistema portante.

Indicaciones para la conducción con remolque

📖 Tenga en cuenta ⚠️, ⚠️ y ⚠️, al principio de este capítulo, en la página 269.

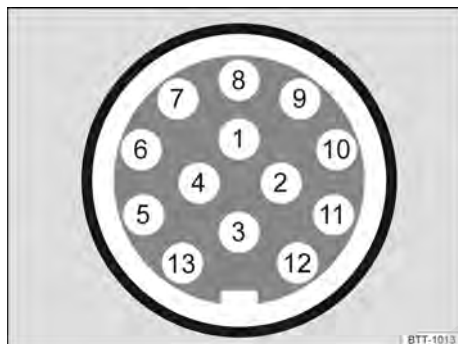

Fig. 201 Asignación de los pines de la toma de corriente para remolque (representación esquemática).

Asignación de los pines de la toma de corriente para remolque → fig. 201:

- ① Intermitente izquierdo
- ② Luz trasera antiniebla
- ③ Masa para los pines 1, 2, 4, 5, 6, 7 y 8
- ④ Intermitente derecho
- ⑤ Luz trasera derecha
- ⑥ Luz de freno
- ⑦ Luz trasera izquierda
- ⑧ Luz de marcha atrás
- ⑨ Positivo permanente
- ⑩ Positivo permanente
- ⑪ Masa para el pin 10
- ⑫ Sin asignar
- ⑬ Masa para el pin 9

Toma de corriente para remolque

La conexión eléctrica entre el vehículo tractor y el remolque tiene lugar a través de una toma de corriente de 13 contactos. Si el sistema detecta que se ha conectado un remolque eléctricamente, los consumidores del remolque reciben tensión eléctrica a través de la conexión eléctrica (pin 9 y pin 10). El pin 9 tiene positivo permanente. Así puede funcionar, por ejemplo, la iluminación interior del remolque.

Los consumidores eléctricos, como puede ser la nevera de una caravana, **solo** reciben tensión eléctrica si el motor está en marcha (a través del pin 10).

Para no sobrecargar el sistema eléctrico, no conecte nunca entre sí los cables de masa pin 3, pin 11 y pin 13.

Si el remolque tiene un **conector de 7 contactos**, habrá que utilizar un cable adaptador adecuado. En este caso, la función del pin 10 no estará disponible.

Si no está seguro de cómo se conecta el remolque eléctricamente al vehículo tractor de forma correcta, consulte a un taller especializado. Volkswagen recomienda acudir para ello a un concesionario Volkswagen.

Incluir en la alarma antirrobo

El remolque se incluye en la alarma antirrobo si se cumplen las siguientes condiciones:

- Si el vehículo está equipado de fábrica con alarma antirrobo y dispositivo de remolque.
- Si el remolque está conectado eléctricamente al vehículo tractor mediante la toma de corriente para remolque.
- Si el sistema eléctrico del vehículo y del remolque están en perfectas condiciones y no presentan averías ni daños.
- Si se ha bloqueado el vehículo con la llave y la alarma antirrobo está activa.

Cuando el vehículo está bloqueado, la alarma se dispara en cuanto se interrumpe la conexión eléctrica con el remolque.

Incluir en la alarma antirrobo (remolques con luces traseras de tecnología LED)

Por motivos técnicos, los remolques con luces traseras de diodos luminosos (LED) no pueden incluirse en la alarma antirrobo.

Con el vehículo bloqueado, la alarma no se dispara cuando se interrumpe la conexión eléctrica con el remolque si este tiene luces traseras de diodos luminosos. ▶

⚠ ADVERTENCIA

Si se conectan los cables de manera inadecuada o incorrecta, podría pasar una corriente excesiva al remolque, lo que podría provocar anomalías en todo el sistema electrónico del vehículo, así como producirse accidentes y lesiones graves.

- Encargue los trabajos que se tengan que realizar en el sistema eléctrico únicamente a un taller especializado.
- No conecte nunca el sistema eléctrico del remolque a las conexiones eléctricas de los grupos ópticos traseros del vehículo tractor ni a otras fuentes de alimentación.

⚠ ADVERTENCIA

El contacto entre los pines de la toma de corriente para remolque puede provocar cortocircuitos, la sobrecarga del sistema eléctrico o la avería del sistema de alumbrado y como consecuencia se pueden producir accidentes y lesiones graves.

- No conecte nunca entre sí los pines de la toma de corriente para remolque.
- Encargue a un taller especializado la reparación de los pines doblados.

ⓘ AVISO

No deje nunca el remolque acoplado al vehículo si lo ha estacionado sustentándolo sobre sus soportes o sobre la rueda de apoyo. Si el vehículo sube o baja debido, por ejemplo, a una variación de la carga o a algún tipo de daño en los neumáticos, se ejercerá mayor presión sobre el dispositivo de remolque y el remolque, y tanto el vehículo como el remolque podrían sufrir daños.

i En caso de anomalías en el sistema eléctrico del vehículo o del remolque, así como en la alarma antirrobo, encargue a un taller especializado que se revise el vehículo.

i Si, con el motor apagado, hay accesorios encendidos en el remolque y este está conectado eléctricamente a la toma de corriente para remolque, la batería de 12 voltios se descargará.

i Si la batería de 12 voltios tiene poca carga, la conexión eléctrica con el remolque se interrumpirá automáticamente. ◀

Cargar un remolque

📖 Tenga en cuenta ⚠, ⚠ y ⓘ, al principio de este capítulo, en la página 269.

Masa remolcable máxima técnicamente admisible y carga vertical sobre el acoplamiento

La masa remolcable máxima técnicamente admisible es la carga que el vehículo puede remolcar → ⚠. La carga vertical sobre el acoplamiento es la carga que se ejerce en vertical desde arriba sobre el enganche de bola del dispositivo de remolque → pág. 389.

Los datos sobre la masa remolcable máxima técnicamente admisible y la carga vertical sobre el acoplamiento que figuran en la placa de modelo del dispositivo de remolque son solo valores experimentales. Los valores válidos para el vehículo, con frecuencia inferiores a estos valores, figuran en la documentación del vehículo. Los datos de la documentación oficial del vehículo tienen siempre primacía.

La **carga vertical máxima** autorizada de la lanza del remolque sobre el enganche de bola del dispositivo de remolque es de **100 kg**.

Para favorecer la seguridad durante la marcha, Volkswagen recomienda aprovechar siempre al máximo la carga vertical máxima autorizada sobre el acoplamiento. Una carga vertical insuficiente influye de forma negativa en el comportamiento de marcha del conjunto vehículo tractor y remolque.

La carga vertical existente sobre el acoplamiento hace aumentar el peso sobre el eje trasero y reduce la posible carga útil del vehículo.

Masa del conjunto vehículo tractor y remolque

Por masa del conjunto vehículo tractor y remolque se entiende la suma de las masas efectivas del vehículo tractor y del remolque cargados.

En algunos países los remolques están clasificados en categorías. Volkswagen recomienda informarse en un taller especializado sobre cuáles son los remolques más adecuados. ▶

Cargar un remolque

El conjunto vehículo tractor y remolque deberá estar equilibrado. Para ello debe aprovecharse al máximo la carga vertical máxima autorizada sobre el acoplamiento y distribuirse la carga uniformemente entre la parte trasera y la parte delantera del remolque:

- Distribuya la carga en el remolque de forma que los objetos pesados queden lo más cerca posible del eje o sobre este.
- Fije la carga del remolque correctamente.

Presión de los neumáticos

La presión de los neumáticos del remolque se rige por la recomendación del fabricante de este.

Cuando circule con remolque, infle los neumáticos del vehículo tractor con la presión máxima permitida → pág. 339.

ADVERTENCIA

Si se exceden la masa máxima autorizada por eje, la carga vertical máxima autorizada sobre el acoplamiento, la masa máxima autorizada del vehículo o del remolque o la masa máxima autorizada del conjunto vehículo tractor y remolque, pueden producirse accidentes y lesiones graves.

- No exceda nunca los valores indicados.
- No permita nunca que el peso sobre los ejes delantero y trasero exceda la masa máxima autorizada por eje. No permita nunca que el peso delantero y trasero del vehículo exceda la masa máxima autorizada.

ADVERTENCIA

Un desplazamiento de la carga podría poner en peligro la estabilidad y la seguridad del conjunto vehículo tractor y remolque, lo que podría provocar accidentes y lesiones graves.

- Cargue el remolque siempre correctamente.
- Fije siempre la carga con correas de amarre, cintas de fijación o cintas de sujeción adecuadas y en buen estado.

Conducir con remolque

 **Tenga en cuenta**   y , al principio de este capítulo, en la página 269.

Ajustar los faros

Cuando se lleva un remolque enganchado, la parte delantera del vehículo podría elevarse y, si la luz de cruce está encendida, se podría deslumbrar a otros usuarios de la vía. Por ello, baje el haz de luz en la medida necesaria mediante la regulación del alcance de las luces. En los vehículos con regulación dinámica del alcance de las luces, las luces se adaptan automáticamente, por lo que no requieren ajustes.

Particularidades de la conducción con remolque

- Cuando se trate de un remolque con **freno de inercia**, frene *primero suavemente* y después con rapidez. De esta forma evitará tirones de frenado debidos al bloqueo de las ruedas del remolque.
- Debido a la masa del conjunto vehículo tractor y remolque, la distancia de frenado aumenta.
- Antes de bajar por una pendiente, reduzca de marcha (en caso de cambio manual o de utilizar el modo Tiptronic del cambio automático) para aprovechar el freno motor. De lo contrario, el sistema de frenos podría sobrecalentarse y, dado el caso, llegar a fallar.
- La masa remolcada y la elevada masa total del conjunto vehículo tractor y remolque modifican el centro de gravedad y las propiedades de marcha del vehículo.
- Si el vehículo tractor va vacío y el remolque cargado, la distribución del peso será muy desfavorable. En estas condiciones, conduzca con especial precaución y convenientemente despacio.

Arrancar en una pendiente ascendente con un remolque

En función de la inclinación de la pendiente ascendente y de la masa total del conjunto vehículo tractor y remolque, puede que al iniciar la marcha el conjunto se vaya hacia atrás ligeramente.

Para arrancar en una pendiente ascendente con un remolque enganchado, realice lo siguiente: ▶

- Pise el pedal del freno y manténgalo pisado.
- Pulse una vez la tecla para desconectar el freno de estacionamiento electrónico
→ pág. 220.
- En caso de cambio manual, pise el pedal del embrague a fondo.
- Engrane la 1ª marcha → pág. 170 o sitúe la palanca selectora en la posición **D/S** → pág. 171.
- Tire de la tecla y manténgala en esta posición para retener el conjunto vehículo tractor y remolque con el freno de estacionamiento electrónico.
- Suelte el pedal del freno.
- Inicie la marcha lentamente. Para ello, en caso de cambio manual suelte el pedal del embrague despacio.
- No suelte la tecla hasta que el motor disponga de suficiente fuerza motriz para iniciar la marcha.

ADVERTENCIA

Si se tira de un remolque inadecuadamente, podría perderse el control del vehículo y producirse lesiones graves.

- La conducción con remolque y el transporte de objetos pesados o de gran superficie pueden modificar las propiedades de marcha y aumentar la distancia de frenado.
- Conduzca siempre de forma previsor y con precaución. Frene con más antelación de lo habitual.
- Adapte siempre la velocidad y el estilo de conducción a las condiciones de visibilidad, climatológicas, de la calzada y del tráfico. Reduzca la velocidad, especialmente al bajar pendientes.
- Acelere con especial cuidado y cautela. Evite los frenazos y las maniobras bruscas.
- Extreme la precaución en los adelantamientos. Reduzca inmediatamente la velocidad en cuanto note que el remolque se balancea en lo más mínimo.
- No intente nunca “enderezar” el conjunto vehículo tractor y remolque acelerando.
- Tenga en cuenta la velocidad máxima para los vehículos que circulen con remolque, pues podría ser inferior a la permitida para los vehículos que circulen sin ninguno.

Estabilización del conjunto vehículo tractor y remolque

Tenga en cuenta , y , al principio de este capítulo, en la página 269.

La estabilización del conjunto vehículo tractor y remolque puede detectar si el remolque enganchado comienza a balancearse y contravolantear correspondientemente.

La estabilización del conjunto vehículo tractor y remolque es una función adicional del programa electrónico de estabilización (ESC).

Si la estabilización del conjunto vehículo tractor y remolque detecta que el remolque se balancea, interviene automáticamente junto con la ayuda al control de la dirección para reducir el balanceo del remolque.

Requisitos para la estabilización del conjunto vehículo tractor y remolque

- El vehículo está equipado de fábrica con un dispositivo de remolque o ha sido equipado posteriormente con uno compatible.
- El programa electrónico de estabilización (ESC) y la regulación antipatinaje en aceleración (ASR) están activos. En el cuadro de instrumentos no se enciende el testigo de control o .
- El remolque está conectado eléctricamente al vehículo tractor mediante la toma de corriente para remolque.
- Se circula a una velocidad superior a los 60 km/h (37 mph) aprox.
- Se está utilizando la carga vertical máxima técnicamente admisible sobre el acoplamiento.
- El remolque tiene una lanza rígida.
- Si el remolque tiene freno, ha de estar equipado con un freno de inercia mecánico.

ADVERTENCIA

No permita que la mayor seguridad que proporciona la estabilización del conjunto vehículo tractor y remolque le induzca a correr ningún riesgo que comprometa la seguridad.

- Adapte siempre la velocidad y el estilo de conducción a las condiciones de visibilidad, climatológicas, de la calzada y del tráfico.
- Acelere con precaución cuando la calzada esté resbaladiza.

- Cuando esté regulando algún sistema, deje de acelerar.

⚠ ADVERTENCIA

La estabilización del conjunto vehículo tractor y remolque puede que no detecte correctamente todas las situaciones de marcha.

- Cuando el ESC está desconectado, la estabilización del conjunto vehículo tractor y remolque también está desconectada.
- La estabilización del conjunto vehículo tractor y remolque no detecta en todos los casos los remolques ligeros y con poca estabilidad, por lo que no los estabiliza correspondientemente.
- Cuando se circula por calzadas resbaladizas con poca adherencia, el remolque puede *ca-becear* incluso con la función de estabilización.
- Los remolques con centro de gravedad elevado pueden volcar incluso sin haber oscilado previamente.
- Si no se lleva acoplado un remolque, pero va enchufado un conector en la toma de corriente para remolque (p. ej., si se lleva un portabicicletas con iluminación), pueden producirse frenazos automáticos en situaciones de marcha extremas.

Montar posteriormente un dispositivo de remolque

📖 Tenga en cuenta ⚠, ⚠ y ⚠, al principio de este capítulo, en la página 269.

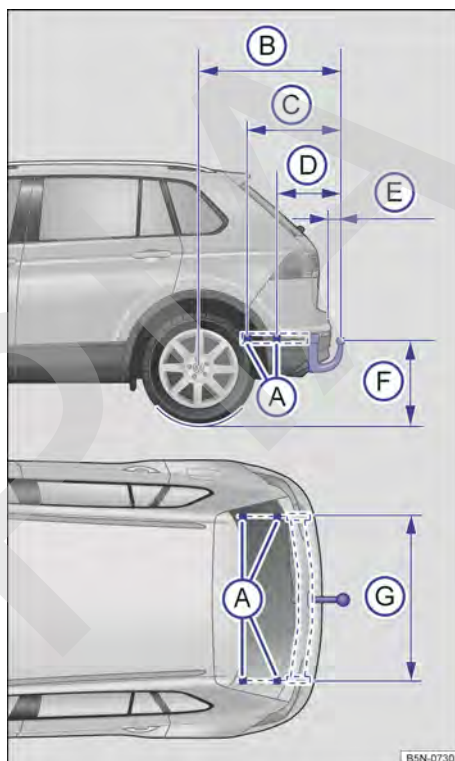

Fig. 202 Cotas y puntos de fijación para el montaje posterior de un dispositivo de remolque.

Volkswagen recomienda acudir a un taller especializado para el montaje posterior de un dispositivo de remolque. Es probable, p. ej., que sea necesario adaptar el sistema de refrigeración o montar chapas de protección térmica. Volkswagen recomienda acudir para ello a un concesionario Volkswagen.

Cotas de distancia

Si se monta posteriormente un dispositivo de remolque, habrá que tener siempre en cuenta las cotas de distancia → fig. 202. La distancia entre el centro del cabezal esférico y la calzada (F) deberá ser siempre superior a la mínima indicada. ▶

Esto rige también con el vehículo a plena carga, incluyendo la carga vertical máxima autorizada sobre el acoplamiento.

- (A) Puntos de fijación
- (B) 1102 mm
- (C) 595 mm
- (D) 348 mm
- (E) mín. 65 mm
- (F) De 350 a 420 mm
- (G) De 1061 mm a 1066 mm

ADVERTENCIA

Si se conectan los cables de manera inadecuada o incorrecta, podrían producirse fallos en todo el sistema electrónico del vehículo, así como accidentes y lesiones graves.

- No conecte nunca el sistema eléctrico del remolque directamente a las conexiones eléctricas de los grupos ópticos traseros ni a otras fuentes de alimentación inapropiadas. Utilice únicamente conectores adecuados para conectar el remolque.
- Encargue el montaje posterior de un dispositivo de remolque en el vehículo solamente a talleres especializados.

ADVERTENCIA

Si el dispositivo de remolque está montado incorrectamente o no es el adecuado, el remolque podría soltarse del vehículo tractor. Esto podría provocar accidentes graves y lesiones mortales.

 Utilice únicamente dispositivos de remolque que hayan sido autorizados por Volkswagen para el tipo de vehículo en cuestión.

Problemas y soluciones

 Tenga en cuenta ,  y , al principio de este capítulo, en la página 269.

El enganche de bola del dispositivo de remolque no está bloqueado

El testigo de control se enciende en amarillo.

Compruebe el bloqueo del dispositivo de remolque → pág. 271.

Combustible y depuración de gases de escape

Advertencias de seguridad relativas a la manipulación del combustible

ADVERTENCIA

La manipulación incorrecta del combustible puede provocar explosiones, fuego, quemaduras graves y otras lesiones.

- Cuando vaya a repostar, apague la calefacción independiente → pág. 148, el motor, el encendido y el teléfono móvil, así como otros dispositivos de radiocomunicación.
- Para evitar descargas electrostáticas, no suba al vehículo.
- Asegúrese de que el tapón del depósito de combustible esté cerrado correctamente y de que no salga combustible.
- Tenga en cuenta las indicaciones de seguridad vigentes y las disposiciones locales relativas a la manipulación de combustibles.

ATENCIÓN

De un bidón de reserva se puede salir el combustible que contenga. Esto puede provocar un incendio y lesiones.

- No lleve bidones de reserva en el vehículo.

AVISO

Si se reposta equivocadamente, se pueden producir daños en el vehículo.

- Reposte únicamente combustibles que hayan sido autorizados para el vehículo.
- No reposte combustibles metalíferos y utilice únicamente aditivos autorizados.
- Si rebosa combustible, límpielo inmediatamente de todas las piezas del vehículo.

 El combustible puede contaminar el medio ambiente. Si se sale algún líquido operativo, recójalo y deséchelo debidamente.

 No es posible el desbloqueo de emergencia de la tapa del depósito de combustible. Solicite la ayuda de personal especializado.

Tipos de combustible y repostaje

Introducción al tema

La tapa del depósito de combustible se encuentra en el lado derecho del vehículo, en la zona trasera → pág. 8.

El tipo de combustible que hay que repostar depende de la motorización del vehículo. El tipo de combustible que utiliza el vehículo figura en el adhesivo que viene de fábrica en la cara interior de la tapa del depósito de combustible.

Al final del capítulo, en el apartado de problemas y soluciones, encontrará información sobre los testigos de advertencia y de control que se enciendan → pág. 284.

Normas de combustible

No válido en Rusia ni Brasil

Tenga en cuenta ⚠, ⚠ y ⓘ de la página 278.

Gasolina

Los vehículos con motor de gasolina tienen que utilizar gasolina conforme a la norma europea EN 228 o a la norma alemana DIN 51626-1 → ⓘ.

Si no hay disponible gasolina de la norma mencionada, consulte en un concesionario Volkswagen qué gasolina es apropiada para el vehículo.

Gasóleo

Los vehículos con motor diésel tienen que utilizar gasóleo conforme a la norma europea EN 590 o a la norma alemana DIN 590 → ⓘ.

Si no hay disponible gasóleo de la norma mencionada, infórmese en un concesionario Volkswagen sobre los gasóleos que son apropiados para el vehículo.

ⓘ AVISO

Si se reposta combustible que no cumpla la norma correspondiente, podría reducirse la potencia del motor y podrían producirse daños considerables en este y en el sistema de combustible.

- Antes de repostar, compruebe si la norma de combustible que figura en el surtidor de combustible cumple los requisitos del vehículo.
- Reposte únicamente combustible de la norma mencionada para evitar daños en el sistema de combustible y una avería del motor.

Gasolina

Tenga en cuenta ⚠, ⚠ y ⓘ de la página 278.

Los vehículos con motor de gasolina deberán utilizar gasolina sin plomo. Se puede utilizar gasolina que contenga, como máximo, un 10 % de etanol (E10) → ⓘ.

Los tipos de gasolina se diferencian por el octanaje. Es posible repostar gasolina de un octanaje superior al que necesita el motor. Sin embargo, por ello no disminuirá el consumo de combustible ni mejorará el rendimiento del motor.

La calidad del combustible influye en el comportamiento de marcha, la potencia y la vida útil del motor. Por ello, en la medida de lo posible reposte combustible que contenga ya aditivos adecuados → ⓘ.

Encontrará información acerca de las normas de combustible en el capítulo "Normas de combustible" → pág. 279.

ⓘ AVISO

Si se reposta equivocadamente y se utilizan aditivos para la gasolina inadecuados, se pueden producir daños en el vehículo.

- Antes de repostar, compruebe si la norma de combustible que figura en el surtidor de combustible cumple los requisitos del vehículo.
- Utilice únicamente aditivos autorizados por Volkswagen y en la dosis autorizada en cada caso.
- Si en un caso de emergencia tuviera que repostar gasolina con un octanaje demasiado bajo, circule únicamente a un régimen intermedio y evite someter el motor a grandes esfuerzos. Evite regímenes altos y someter el motor a grandes esfuerzos. ¡De lo contrario podría dañarse el motor! Reposte lo antes posible gasolina con un octanaje suficiente.

Gasóleo

No válido en Brasil

📖 **Tenga en cuenta** ⚠️, ⚠️ y ⓘ de la página 278.

Los vehículos con motor diésel deberán utilizar gasóleo → ⓘ. Si se utiliza un gasóleo con un elevado índice de azufre, rigen intervalos de servicio más cortos → pág. 359. En los concesionarios Volkswagen puede informarse sobre los países en los que el gasóleo tiene un elevado índice de azufre.

La calidad del combustible influye en el comportamiento de marcha, la potencia y la vida útil del motor. Por ello, en la medida de lo posible reposte combustible que contenga ya aditivos adecuados → ⓘ.

Encontrará información acerca de las normas de combustible en el capítulo "Normas de combustible" → pág. 279.

Gasóleo de invierno y precalentamiento del filtro

Para la época fría del año existe un "gasóleo de invierno" que conserva sus cualidades incluso por debajo de los -20 °C (-4 °F). En países con otras condiciones climáticas, normalmente existen gasóleos con un comportamiento térmico diferente. Los concesionarios Volkswagen y las estaciones de servicio del país en cuestión disponen de información al respecto.

Los vehículos con motor diésel van equipados con un sistema de precalentamiento del filtro. Su función es garantizar el funcionamiento del sistema de combustible hasta temperaturas de aprox. -24 °C (-11 °F) si se utiliza gasóleo de invierno.

Si, a temperaturas inferiores a -24 °C (-11 °F), el combustible se hubiese vuelto tan espeso que no arrancara el motor, bastará con dejar que el vehículo se caliente durante algún tiempo dentro de un garaje o un taller con calefacción → ⚠️.

⚠️ ADVERTENCIA

Los aerosoles para arranque en frío pueden explotar o causar un aumento repentino del régimen del motor. Esto puede provocar lesiones y daños en el motor.

- No utilice nunca aerosoles para arranque en frío del motor.

ⓘ AVISO

Si se reposta equivocadamente, se pueden producir daños en el vehículo.

- Antes de repostar, compruebe si la norma de combustible que figura en el surtidor de combustible cumple los requisitos del vehículo.
- No utilice biodiésel, gasolina, fueloil ni otros combustibles no adecuados.
- Utilice únicamente aditivos autorizados por Volkswagen y en la dosis autorizada en cada caso.

ⓘ Cuando las temperaturas son invernales, el motor diésel puede emitir bastante ruido y los gases de escape pueden tener un tono azulado. <

Repostar combustible

📖 **Tenga en cuenta** ⚠️, ⚠️ y ⓘ de la página 278.

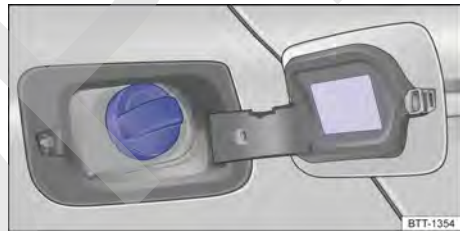

Fig. 203 Detrás de la tapa del depósito de combustible: tapón del depósito.

La información sobre la capacidad del depósito de combustible se encuentra en el capítulo "Datos técnicos" → pág. 392.

Repostaje

- Desbloquee la tapa del depósito de combustible con la llave del vehículo o con la tecla ⓘ situada en la puerta del conductor.
- Abra la tapa del depósito de combustible.
- Desenrosque el tapón del depósito y encájelo en el orificio previsto en la tapa.
- El depósito de combustible está lleno cuando el surtidor automático de combustible, utilizado correctamente, corta el suministro por primera vez → ⚠️. ▶

- Enrosque el tapón del depósito en la boca de llenado.
- Cierre la tapa del depósito.

⚠ ADVERTENCIA

Si se llena el depósito de combustible en exceso, el combustible podría salpicar y rebosar. Esto podría provocar explosiones, un incendio y lesiones graves.

- No siga repostando cuando la pistola del surtidor de combustible corte el suministro por primera vez.

📌 AVISO

No reposte combustible con un índice de octano (RON/ROZ) inferior al indicado. De lo contrario, el motor podría resultar dañado.

Protección contra repostaje equivocado

No válido en Brasil

📖 Tenga en cuenta ⚠, ⚡ y 📌 de la página 278.



Fig. 204 En la boca de llenado del depósito de combustible: protección contra repostaje equivocado.

La boca de llenado del depósito de combustible de los vehículos con motor diésel puede llevar una protección contra repostaje equivocado → [fig. 204](#). Esta protección ayuda a que solo se reposte con pistolas de surtidores de gasóleo.

Si no se puede introducir correctamente la pistola del surtidor en la boca de llenado del depósito, compruebe primero si está utilizando la pistola de un surtidor de gasóleo. Una vez se haya asegurado de que está utilizando la pistola correcta, gire esta de un lado a otro ejerciendo un poco de presión. De esta forma se puede abrir la protec-

ción y es posible repostar. Si la protección sigue sin abrirse, acuda a un taller especializado y solicite una revisión del sistema.

Cuando en un caso de emergencia haya que repostar el vehículo con un bidón de reserva, la protección no se abrirá. En este caso, vierta el **gasóleo** en cantidades muy pequeñas y muy lentamente.

Componentes relevantes para los gases de escape

📖 Introducción al tema

Los componentes relevantes para los gases de escape reducen las emisiones contaminantes:

- Depuración de gases de escape con AdBlue® → pág. 282
- Catalizador → pág. 283
- Filtro de partículas → pág. 284

Al final del capítulo, en el apartado de problemas y soluciones, encontrará información sobre los testigos de advertencia y de control que se enciendan → pág. 284.

⚠ ADVERTENCIA

Los gases de escape contienen monóxido de carbono, que puede causar la pérdida del conocimiento y la muerte.

- No ponga ni deje nunca el motor en marcha en recintos cerrados.
- No deje el vehículo con el motor en marcha sin vigilancia.

⚠ ADVERTENCIA





Los componentes del sistema de escape se calientan extremadamente y podrían provocar un incendio.

- Estacione el vehículo de manera que ningún componente del sistema de escape entre en contacto con materiales fácilmente inflamables que puedan encontrarse debajo del vehículo, p. ej., hierba seca.

- No utilice nunca una protección adicional para los bajos del vehículo ni productos anticorrosivos para los tubos de escape, los catalizadores, el filtro de partículas o los aislantes térmicos.

Depuración de gases de escape con AdBlue®

No válido en Brasil

📖 Tenga en cuenta ,  y , en la página 278, y , al principio de este capítulo, en la página 281.

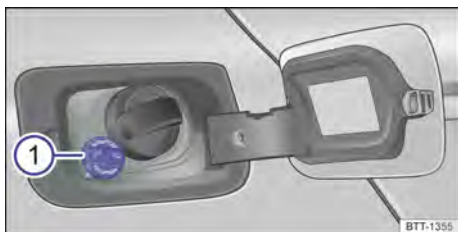

Fig. 205 Detrás de la tapa del depósito de combustible: tapón del depósito de AdBlue.

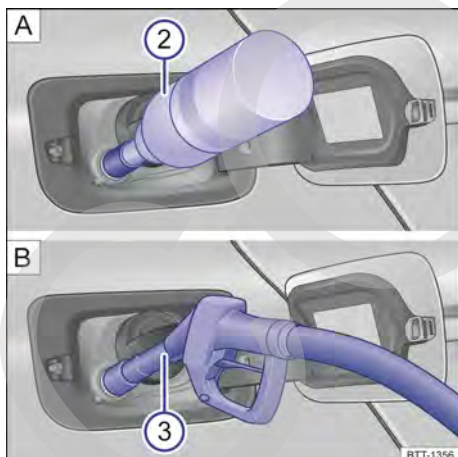

Fig. 206 Detrás de la tapa del depósito de combustible: **A)** Cargar AdBlue con una botella de recarga. **B)** Cargar AdBlue con la pistola de un surtidor.

Leyenda de la [fig. 205](#) y [fig. 206](#):

- ① Tapón de la boca de llenado del depósito
- ② Botella de recarga
- ③ Pistola de un surtidor

AdBlue® es una marca registrada y también se conoce como AUS32 o DEF (Diesel Exhaust Fluid).

El consumo de AdBlue® depende del estilo de conducción, de la temperatura de servicio y de la temperatura ambiente. En la pantalla del cuadro de instrumentos se puede comprobar la autonomía restante y la cantidad que hay que cargar.

No permita nunca que el depósito de AdBlue® se vacíe por completo. A partir de una autonomía inferior a 2400 km, en la pantalla del cuadro de instrumentos aparece un mensaje solicitando que se realice una recarga → [pág. 284](#).

Preparativos para la carga

- Estacione el vehículo sobre una superficie llana.
- Desconecte el encendido.
- Utilice únicamente AdBlue® que cumpla la norma ISO 22241-1 → .

Abrir la boca de llenado del depósito

La boca de llenado de AdBlue® se encuentra detrás de la tapa del depósito de combustible, junto a la boca de llenado de combustible → [fig. 205](#).

- Abra la tapa del depósito de combustible.
- Desenrosque el tapón de la boca de llenado del depósito.

Cargar AdBlue® con una botella de recarga

- Tenga en cuenta las indicaciones e informaciones del fabricante de la botella de recarga.
- Compruebe la fecha de caducidad.
- Desenrosque el tapón de la botella de recarga.
- Coloque la botella en la boca de llenado del depósito y enrósquela.
- Mantenga la botella presionada.
- El depósito de AdBlue® estará lleno cuando no salga más líquido de la botella → .
- Desenrosque la botella y extráigala hacia arriba.

Cargar AdBlue® con la pistola de un surtidor

No reposte combustible y cargue AdBlue® a la vez. ▶

- La carga de AdBlue® con la pistola de un surtidor se realiza de la misma forma que el repostaje de combustible.
- El asidero de la pistola tiene que señalar hacia abajo para evitar llenar en exceso el depósito de AdBlue®.
- El depósito de AdBlue® está lleno en cuanto la pistola del surtidor corta el suministro por primera vez. No continúe cargando. El depósito se podría sobrellenar y resultar dañado, y podría rebosar AdBlue® → ⓘ.

Cerrar la boca de llenado del depósito

- Enrosque el tapón de la boca de llenado hasta que encastre.
- Cierre la tapa del depósito.

Operaciones antes de continuar la marcha

- Conecte **solamente** el encendido durante 30 segundos.
- El sistema reconoce la recarga hecha.
- No ponga el motor en marcha hasta que no transcurran los 30 segundos.

⚠ ATENCIÓN

AdBlue® es un líquido irritante y corrosivo que puede provocar lesiones en la piel, los ojos y los órganos respiratorios si entra en contacto con ellos.

- Antes de utilizar AdBlue®, tenga en cuenta las instrucciones de uso. Si sigue las instrucciones de uso correctamente, no es probable que entre en contacto con el AdBlue®.
- Guarde el AdBlue® únicamente en el envase original bien cerrado. No utilice nunca para ello latas de alimentos, botellas u otros envases vacíos.
- Guarde el AdBlue® siempre en un lugar seguro, fuera del alcance de los niños.
- Si el AdBlue® entrara en contacto con los ojos, enjuáguelos inmediatamente con abundante agua durante 15 minutos como mínimo y acuda a un médico.
- Si el AdBlue® entrara en contacto con la piel, enjuague inmediatamente la zona afectada con abundante agua durante 15 minutos como mínimo y, en caso de irritación cutánea, acuda a un médico.

- Si ingiriera AdBlue®, enjuáguese la boca inmediatamente con abundante agua durante 15 minutos como mínimo. No provoque el vómito mientras no lo aconseje un médico. Busque inmediatamente asistencia médica.

ⓘ AVISO

Si se carga AdBlue® en exceso, se pueden producir daños en el sistema del depósito y en el vehículo.

- No cargue más cantidad de la que se indica como máxima en la pantalla del cuadro de instrumentos.
- En caso de derramarse, límpielo lo antes posible con un trapo húmedo y abundante agua fría.
- Retire el AdBlue® que haya cristalizado con agua caliente y una esponja.

ⓘ AVISO

Una manipulación incorrecta del AdBlue® puede provocar daños en el vehículo que quedan excluidos de la garantía legal.

- Utilice únicamente AdBlue® que cumpla la norma ISO 22241-1.
- No mezcle nunca AdBlue® con agua, combustible o aditivos.
- No cargue nunca AdBlue® en el depósito de gasóleo.
- No lleve la botella de recarga permanentemente en el vehículo. En caso de producirse una fuga, por cambios de temperatura o daños en la botella, el AdBlue® podría dañar el interior del vehículo.

 Deseche la botella de recarga de manera respetuosa con el medio ambiente. <

Catalizador

📖 Tenga en cuenta ⚠, ⚠ y ⓘ, en la página 278, y ⚠, al principio de este capítulo, en la página 281.

Para que la vida útil del sistema de escape y del catalizador del motor de gasolina sea larga: ▶

- Utilice únicamente gasolina sin plomo
→ pág. 279.
- No apure nunca completamente el depósito de combustible.
- No cargue aceite del motor en exceso
→ pág. 317.
- No ponga el motor en marcha por remolcado; en su lugar utilice la ayuda de arranque
→ pág. 303.

Si durante la marcha tienen lugar fallos en la combustión, se produce una caída de la potencia o el motor no gira correctamente, reduzca inmediatamente la velocidad, acuda a un taller especializado y solicite que se revise el vehículo → pág. 284. En estos casos pueden llegar restos de combustible sin quemar al sistema de escape y, de esta forma, a la atmósfera. Además, el catalizador también podría resultar dañado por sobrecalentamiento.

 Aunque el sistema de depuración de gases de escape funcione perfectamente, los gases de escape pueden tener un olor parecido al del azufre.

Filtro de partículas

 **Tenga en cuenta** ,  y , en la página 278, y , al principio de este capítulo, en la página 281.

Función

El filtro de partículas filtra el hollín de los gases de escape. Para que el sistema de tratamiento de los gases de escape funcione durante mucho tiempo:



- Utilice únicamente combustibles adecuados para el vehículo → pág. 279.
- No apure nunca completamente el depósito de combustible.
- Utilice únicamente aceite del motor adecuado para el vehículo evitando echar en exceso → pág. 317.
- No ponga el motor en marcha por remolcado; en su lugar utilice la ayuda de arranque → pág. 303.



Regeneración periódica

El hollín retenido en el filtro de partículas se quema periódicamente a gran temperatura.

Para contribuir a la regeneración del filtro de partículas, Volkswagen recomienda que no se realicen continuamente recorridos cortos.

Durante la regeneración pueden generarse ruidos, producirse un ligero olor y aumentar el régimen. Durante la marcha y tras apagar el motor, puede tener lugar un postfuncionamiento del ventilador del radiador.

 Durante la regeneración periódica no se enciende el testigo de control **amarillo** .

 Consulte en un taller especializado si el vehículo dispone de filtro de partículas. 

Problemas y soluciones

No válido en Brasil

 **Tenga en cuenta** ,  y , en la página 278, y , al principio de este capítulo, en la página 281.

Funcionamiento irregular del motor y anomalías

Si durante la marcha el motor no gira correctamente o surgen anomalías, podría deberse a una mala calidad del combustible:

- Reduzca inmediatamente la velocidad.
- Acuda al taller especializado más cercano a un régimen intermedio y evitando someter el motor a grandes esfuerzos.
- Si estos síntomas aparecen justo después de repostar, apague inmediatamente el motor para evitar posibles daños.
- Solicite la ayuda de personal especializado.

Avería en el sistema SCR

El testigo de la botella de recarga y el de la llave fija se encienden simultáneamente en rojo.

¡No es posible volver a poner el motor en marcha!

- Acuda inmediatamente a un taller especializado sin apagar el motor.
- Solicite que se revise el sistema.

Nivel de AdBlue® demasiado bajo

El testigo de la botella de recarga se enciende en rojo.

¡No es posible volver a poner el motor en marcha! 

- Estacione el vehículo.
- Cargue la cantidad mínima necesaria de AdBlue® → pág. 282.



Avería en el sistema SCR

El testigo de la botella de recarga y el de la llave fija se encienden simultáneamente en amarillo.

El sistema SCR presenta una avería o se ha llenado con AdBlue® que no cumple la norma prescrita.

- Acuda inmediatamente a un taller especializado.
- Solicite que se revise el sistema.



Nivel de AdBlue® bajo

El testigo de la botella de recarga se enciende en amarillo.

- Cargue AdBlue® en el transcurso de los kilómetros indicados → pág. 282.



Filtro de partículas saturado de hollín

El testigo amarillo del filtro de partículas se enciende.

El filtro de partículas está saturado de hollín y es necesaria su regeneración. El testigo de control se apaga automáticamente cuando el filtro de partículas se ha regenerado.

- Realice trayectos a velocidades comprendidas entre 50-120 km (31-75 mph) para facilitar la regeneración.
- Respete las limitaciones de velocidad vigentes y tenga en cuenta la recomendación de marcha → pág. 153.
- Si el testigo de control sigue encendido tras un trayecto de aprox. 30 minutos, acuda inmediatamente a un taller especializado.



Avería en el sistema de escape

El testigo amarillo del catalizador se enciende o parpadea.

Anomalías en el sistema de escape por fallos en la combustión que pueden dañar el catalizador.

- Acuda inmediatamente al taller especializado más cercano.
- Solicite una revisión del motor y del sistema de escape.



Cuando se encienden o parpadean los testigos de control, cabe esperar anomalías en el motor y un aumento del consumo de combustible.



Situaciones diversas

Herramientas de a bordo

Introducción al tema

Al señalar el vehículo en caso de avería, tenga en cuenta las disposiciones legales del país en cuestión.

ADVERTENCIA

Si las herramientas de a bordo, el kit reparapinchazos y la rueda de repuesto, o la rueda de emergencia, van sueltos en el vehículo, podrían salir lanzados por el habitáculo en caso de producirse un frenazo, una maniobra brusca o un accidente, y causar lesiones graves.

- Asegúrese siempre de que las herramientas de a bordo, el kit reparapinchazos y la rueda de repuesto, o la rueda de emergencia, vayan siempre bien fijados en el maletero.

ADVERTENCIA

El uso de herramientas de a bordo inapropiadas o dañadas puede provocar un accidente y lesiones.

- No utilice nunca herramientas inapropiadas o dañadas.

Ubicación

Tenga en cuenta  al principio de este capítulo, en la página 286.

En función del equipamiento, las herramientas de a bordo pueden ir alojadas en diversos lugares dentro del maletero:

- En una bolsa dentro de uno de los portaobjetos laterales del maletero → pág. 264.
- En un elemento de material espumado debajo del piso del maletero → pág. 264.

En función de la versión del modelo, el vehículo puede ir equipado en el maletero con una caja suelta con herramientas de a bordo. Estas herramientas se han previsto para un posible cambio de los neumáticos de invierno y no es necesario llevarlas permanentemente en el vehículo.

 Después de utilizar el gato, devuélvalo a su posición original para poder guardarlo de forma segura.

Piezas

Tenga en cuenta  al principio de este capítulo, en la página 286.



Fig. 207 Piezas de las herramientas de a bordo.

El contenido del juego de herramientas de a bordo depende del equipamiento del vehículo fig. 207. A continuación se relacionan todas las herramientas que podrían ir incluidas.

Piezas del juego de herramientas de a bordo:

- ① Destornillador con hexágono interior en el mango para desenroscar y enroscar los tornillos de rueda previamente aflojados. El destornillador es de tipo combinado. Dado el caso se encuentra debajo de la llave de rueda.
- ② Adaptador para los tornillos de rueda antirrobo. Volkswagen recomienda llevar siempre el adaptador para los tornillos de rueda en el vehículo, junto con las herramientas de a bordo. En la parte frontal del adaptador va grabado el **código** para los tornillos de rueda antirrobo. Con este código es posible conseguir un adaptador de repuesto en caso de pérdida. Por ello, es aconsejable anotar este código y guardarlo en algún lugar fuera del vehículo.
- ③ Argolla de remolque enroscable
- ④ Gancho de alambre para extraer los tapacubos, centrales o integrales, o las caperuzas de los tornillos de rueda

- ⑤ Gato. Antes de volver a colocar el gato en el elemento de material espumado, hay que retraer la garra por completo.
- ⑥ Llave de rueda
- ⑦ Manivela
- ⑧ Calzo plegable → pág. 287

Mantenimiento del gato

Por lo general, el gato no necesita ningún tipo de mantenimiento periódico. En caso necesario, lubríquelo con grasa universal.

Calzo plegable

📖 Tenga en cuenta ⚠, al principio de este capítulo, en la página 286.



Fig. 208 Desplegar el calzo plegable.

Las herramientas de a bordo pueden incluir un calzo plegable → pág. 286.

Armar el calzo plegable

- Levante la placa de apoyo → fig. 208 ①.
- Introduzca las dos “pestañas” de la placa de fijación en los orificios alargados de la placa soporte → fig. 208 ②.

Utilización correcta

El calzo plegable puede utilizarse para bloquear la rueda diagonalmente opuesta a la que se vaya a cambiar.

Coloque el calzo directamente detrás de la rueda y utilícelo únicamente sobre un terreno firme.

⚠ ADVERTENCIA

Si se arman o utilizan los calzos plegables de manera inadecuada, se pueden producir accidentes y lesiones graves.

- No utilice nunca calzos que estén dañados.
- No utilice nunca calzos para inmovilizar el vehículo en una pendiente.

Escobillas limpiacristales

Posición de servicio

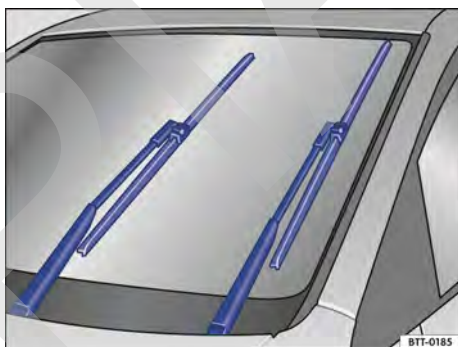

Fig. 209 Limpiacristales en posición de servicio.

En la posición de servicio, los brazos del limpiacristales se pueden levantar del parabrisas. Para situar los limpiacristales en la posición de servicio → fig. 209, realice lo siguiente:

Activar la posición de servicio

- El capó del motor tiene que estar cerrado → pág. 312.
- Conecte el encendido y vuelva a desconectarlo.
- Presione la palanca del limpiacristales brevemente hacia abajo.

Levantar del parabrisas los brazos del limpiacristales

- Antes de levantar los brazos del limpiacristales, sitúelos en la posición de servicio → ①.
- Para levantar un brazo del limpiacristales, agárrelo **solo** por la zona donde va fijada la escobilla.

¡Antes de comenzar la marcha, vuelva a colocar los brazos del limpiacristales sobre el parabrisas! Con el encendido conectado, presione la palanca del limpiacristales brevemente hacia abajo para que los brazos del limpiacristales vuelvan a su posición de partida.

⚠ AVISO

- Para evitar daños en el capó del motor y en los brazos del limpiacristales, únicamente levante estos últimos del parabrisas una vez estén en la posición de servicio.
- Antes de comenzar la marcha, coloque siempre los brazos del limpiacristales sobre el parabrisas.

Limpieza y cambio de las escobillas limpiacristales

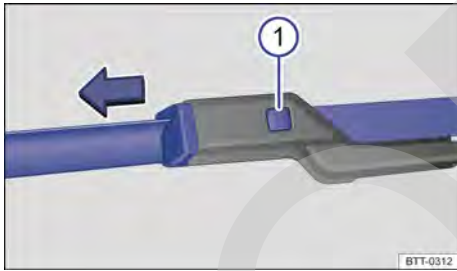

Fig. 210 Cambio de las escobillas limpiacristales del parabrisas.

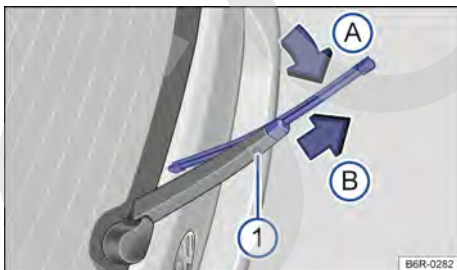

Fig. 211 Cambio de la escobilla limpiacristales de la luneta.

Las escobillas limpiacristales montadas de fábrica van provistas de una capa de grafito. Esta capa es la responsable de que el barrido sobre el cristal tenga lugar de forma silenciosa. Si la capa está dañada, entre otras cosas aumentará el ruido al producirse el barrido sobre el cristal.

Compruebe con regularidad el estado de las escobillas limpiacristales. **Si las escobillas se deslizan con dificultad, cámbielas** en caso de deterioro o límpielas si están sucias → ①.

Si las escobillas limpiacristales están dañadas, cámbielas inmediatamente. Las escobillas limpiacristales pueden adquirirse en talleres especializados.

Limpia las escobillas limpiacristales

En el caso de los limpiaparabrisas: Antes de levantar los brazos del limpiacristales, sitúelos en la posición de servicio → pág. 287.

- Para levantar un brazo del limpiacristales, agárrelo **solo** por la zona donde va fijada la escobilla.
- Limpie las escobillas cuidadosamente con una esponja húmeda → ①.
- Apoye los brazos del limpiacristales sobre el cristal con cuidado.

Cambiar las escobillas limpiacristales del parabrisas

- Antes de levantar los brazos del limpiacristales, sitúelos en la posición de servicio → pág. 287.
- Para levantar un brazo del limpiacristales, agárrelo **solo** por la zona donde va fijada la escobilla.
- Mantenga presionada la tecla de desbloqueo → fig. 210 ① y tire al mismo tiempo de la escobilla en el sentido de la flecha.
- Inserte una escobilla nueva **de la misma longitud y tipo** en el brazo del limpiacristales hasta que encastre.
- Apoye los brazos del limpiacristales sobre el parabrisas con cuidado.

Cambiar la escobilla limpiacristales de la luneta

- Para levantar un brazo del limpiacristales, agárrelo **solo** por la zona donde va fijada la escobilla.
- Levante el brazo del limpiacristales y retírelo hacia atrás.
- Mantenga pulsada la tecla de desbloqueo → fig. 211 ①.
- Doble la escobilla en dirección al brazo del limpiacristales → fig. 211 (flecha A) y tire al mismo tiempo en el sentido de la flecha B. Es probable que tenga que emplear bastante fuerza.

- Inserte una escobilla nueva de la **misma longitud y tipo** en el brazo del limpiacristales en el sentido contrario al de la flecha → **fig. 211 (B)** hasta que encastre. Para ello la escobilla debe estar doblada → **fig. 211** (flecha **(A)**).
- Apoye el brazo del limpiacristales sobre la luneta con cuidado.

⚠ ADVERTENCIA

Cuando se utilizan escobillas limpiacristales desgastadas o sucias, se reduce la visibilidad y aumenta el riesgo de que se produzcan accidentes y lesiones graves.

- Sustituya las escobillas siempre que estén en mal estado o desgastadas y ya no limpien los cristales lo suficiente.

! AVISO

Si las escobillas limpiacristales están dañadas o sucias, pueden rayar los cristales.

- No utilice productos que contengan disolventes, esponjas ásperas u objetos afilados para limpiar las escobillas, pues pueden dañar la capa de grafito de las mismas.
- No limpie los cristales con combustible, quitaesmalte, diluyente de pintura ni líquidos similares.

i Si quedan restos de cera de la instalación de lavado automático u otros productos de conservación sobre el parabrisas o la luneta, los limpiacristales podrían tener dificultades para deslizarse. Elimine los restos de cera con un producto especial o paños de limpieza.

Cambiar lámparas

📖 Introducción al tema

Cambiar una lámpara exige cierta habilidad manual. Por ello, en caso de inseguridad Volkswagen recomienda encargar el cambio de las lámparas a un taller especializado. Hay que acudir siempre a un profesional cuando se tengan que desmontar otras piezas del vehículo para poder cambiar la lámpara en cuestión. Volkswagen recomienda encargar el cambio de las lámparas a un concesionario Volkswagen.

Se debería llevar siempre en el vehículo una caja con las lámparas de repuesto necesarias para la seguridad vial. En los concesionarios Volkswagen se pueden adquirir lámparas de repuesto. En algunos países es obligatorio llevar lámparas de repuesto en el vehículo.

Circular con las lámparas del alumbrado exterior fundidas puede estar prohibido.

Las siguientes lámparas puede cambiarlas uno mismo:

- Lámparas de los faros halógenos: luz de cruce, luz de carretera, luz diurna, luz de posición e intermitente.
- Lámparas en el paragolpes delantero: faros antiniebla y luz de curva estática.
- Lámparas de los grupos ópticos traseros: intermitente trasero si no es de tecnología LED (en función del equipamiento).

Todas las demás lámparas o unidades de iluminación del vehículo las debería cambiar un especialista.

Especificaciones adicionales de las lámparas

Las especificaciones de algunas de las lámparas de los faros o de los grupos ópticos traseros montadas de fábrica pueden diferir de las de las lámparas convencionales. La denominación correspondiente figura en el casquillo o en la ampolla de la lámpara.

Luces del vehículo de tecnología LED

Las siguientes lámparas pueden ser de tecnología LED:

- Luz de freno, luz trasera antiniebla, luz trasera, intermitente y luz de marcha atrás en los grupos ópticos traseros.
- Luz de cruce, luz de carretera, luz de conducción diurna, luz de curva estática, luz de posición e intermitente.
- Luz de matrícula.

No es posible el cambio de los diodos luminosos (LED) por parte del usuario. La avería de algún diodo luminoso puede ser un indicio de que probablemente se averiarán otros más. En este caso, acuda a un taller especializado y solicite la comprobación de las unidades de iluminación y su sustitución en caso necesario.

⚠ ADVERTENCIA

Si la vía no está bien iluminada y otros usuarios de la misma no ven el vehículo o lo ven solo con dificultad, pueden producirse accidentes.

⚠ ADVERTENCIA

Si se cambian las lámparas incorrectamente, pueden producirse accidentes y lesiones graves.

- Antes de realizar trabajos en el vano motor, lea y tenga en cuenta siempre las advertencias de la → pág. 312. El vano motor de cualquier vehículo es una zona peligrosa en la que pueden producirse lesiones graves.
- Las lámparas H7 y H15 se hallan bajo presión y pueden explotar al cambiarlas.
- Cambie la lámpara en cuestión únicamente cuando se haya enfriado completamente.
- No cambie nunca una lámpara si no conoce bien las operaciones necesarias. Si no está seguro de lo que hay que hacer, encargue los trabajos necesarios a un taller especializado.
- No toque la ampolla de la lámpara con los dedos. Las huellas que dejan los dedos se evaporan con el calor que despiden las lámparas encendidas y "ciegan" el reflector.
- En las carcasas de los faros (en el vano motor) y de los grupos ópticos traseros se encuentran piezas cortantes. Por ello, al cambiar las lámparas, protéjase las manos.

ⓘ AVISO

Si las tapas de goma o de plástico no se montan correctamente en la carcasa del faro después de cambiar una lámpara, podrían producirse daños en el sistema eléctrico (sobre todo si entra agua). ◀

Lista de comprobación "Información relativa al cambio de lámparas"

📖 Tenga en cuenta ⚠ y ⓘ, al principio de este capítulo, en la página 290.

Lista de comprobación

Para cambiar lámparas, efectúe siempre las siguientes operaciones en el orden indicado → ⚠:

1. En la medida de lo posible, sitúe el vehículo sobre un terreno llano y firme a una distancia prudencial del tráfico rodado tomando las medidas de seguridad necesarias.
2. Conecte el freno de estacionamiento electrónico → pág. 220.
3. Gire el mando de las luces a la posición **0** → pág. 123.
4. Sitúe la palanca de los intermitentes en la posición básica → pág. 123.
5. Sitúe la palanca selectora del cambio automático en la posición **P** → pág. 171.
6. Desconecte el encendido y extraiga la llave de la cerradura de encendido → pág. 161.
7. En caso de cambio manual, engrane una marcha → pág. 170.
8. Espere a que se apague la iluminación exterior de orientación → pág. 123.
9. Espere a que se enfríe la lámpara en cuestión.
10. Compruebe visualmente si hay algún fusible fundido → pág. 297.
11. Cambie la lámpara en cuestión siguiendo las instrucciones → ⓘ. Sustituya las lámparas solo por otras nuevas del mismo tipo. La denominación correspondiente figura en el casquillo o en la ampolla de la lámpara.
12. Por norma general, no toque la ampolla de la lámpara con los dedos. Las huellas que dejan los dedos se evaporan con el calor de la lámpara encendida, se depositan sobre el reflector y reducen la intensidad luminosa del faro.
13. Después de cambiar la lámpara, compruebe que funciona. Si la lámpara no funciona, puede deberse a que la lámpara no esté montada ▶

Lista de comprobación (continuación)

correctamente, a que el conector no esté acoplado correctamente o, de nuevo, a un fallo de la lámpara.

14. Siempre que cambie una lámpara de la parte delantera del vehículo, encargue a un taller especializado la comprobación del reglaje de los faros.

⚠ ADVERTENCIA

Por su propia seguridad, no ignore esta importante lista de comprobación, pues de lo contrario se podrían producir accidentes y lesiones graves.

- Siga siempre las indicaciones de la lista de comprobación y tenga siempre en cuenta las medidas de seguridad de validez general.

⚠ AVISO

Para evitar dañar la pintura o alguna pieza del vehículo, desmonte y coloque las unidades de iluminación siempre con cuidado.

Cambiar las lámparas de los faros (lámparas halógenas)

📖 Tenga en cuenta ⚠ y ⚠, al principio de este capítulo, en la página 290.

No es necesario desmontar el faro para cambiar las lámparas.

Realice las siguientes operaciones únicamente en el orden indicado:

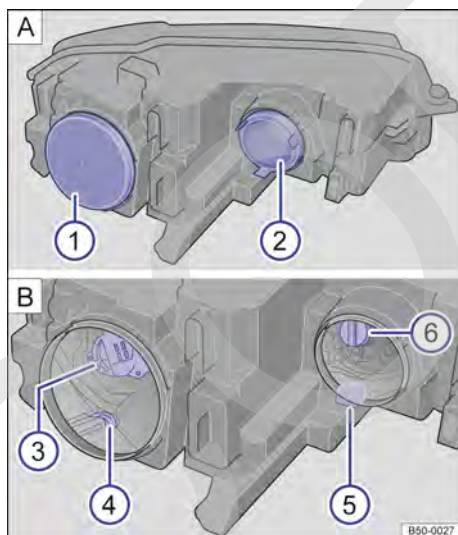





Fig. 212 En el vano motor: A Tapas y B lámparas del faro izquierdo.

fig. 2 12	Luz de cruce	Luz de posición y luz de conducción diurna	Intermitente	Luz de carretera
1.	Tenga en cuenta la lista de comprobación y lleve a cabo las operaciones descritas en ella → pág. 290.			
2.	Abra el capó del motor ⚠ → pág. 312.			

fig. 2 12	Luz de cruce	Luz de posición y luz de conducción diurna	Intermitente	Luz de carretera
3.	Desmonte la tapa de goma ① A de la parte posterior del faro.	Desmonte la tapa de goma ① A de la parte posterior del faro.		Desmonte la tapa de goma ② A de la parte posterior del faro.
4.	Gire el portalámparas ③ B en el sentido contrario al de las agujas del reloj, hasta el tope, y extráigalo junto con la lámpara hacia atrás.	Gire el portalámparas ④ B en el sentido contrario al de las agujas del reloj, hasta el tope, y extráigalo junto con la lámpara hacia atrás.	Gire el portalámparas ⑤ B en el sentido contrario al de las agujas del reloj, hasta el tope, y extráigalo junto con la lámpara hacia atrás.	Gire el portalámparas ⑥ B en el sentido contrario al de las agujas del reloj, hasta el tope, y extráigalo junto con la lámpara hacia atrás.
5.	En caso necesario, presione el bloqueo del portalámparas y extraiga la lámpara del portalámparas en línea recta.			
6.	Sustituya la lámpara averiada por otra nueva del mismo tipo.			
7.	Coloque el portalámparas ③ B en el faro y gírelo en el sentido de las agujas del reloj hasta el tope.	Coloque el portalámparas ④ B en el faro y gírelo en el sentido de las agujas del reloj hasta el tope.	Coloque el portalámparas ⑤ B en el faro y gírelo en el sentido de las agujas del reloj hasta el tope.	Coloque el portalámparas ⑥ B en el faro y gírelo en el sentido de las agujas del reloj hasta el tope.
8.	Coloque la tapa de goma ① A .	Coloque la tapa de goma ① A .		Coloque la tapa de goma ② A .
9.	Cierre el capó del motor  → pág. 312.			



 Las figuras muestran el faro izquierdo por detrás. El faro derecho es simétrico.

 Existen diferentes versiones de faros, de ahí que la posición y el diseño de las tapas, de los portalámparas y de las lámparas puedan diferir de los mostrados en las figuras.

 Si la luz diurna es de tecnología LED, no es posible el cambio de los diodos luminosos por parte del usuario. Acuda a un taller especializado.



Cambiar las lámparas en los faros (lámparas de descarga de gas)

Tenga en cuenta  y , al principio de este capítulo, en la página 290.

No es necesario desmontar el faro para cambiar las lámparas.

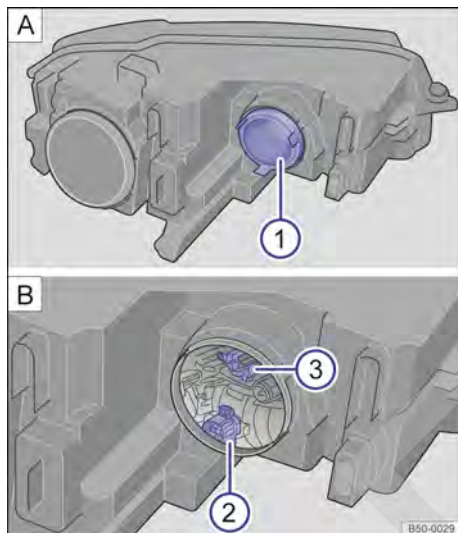













Fig. 213 En el vano motor: tapas y lámparas del faro izquierdo.

Realice las siguientes operaciones únicamente en el orden indicado:

fig. 213	Intermitente 	Luz de posición 
1.	Tenga en cuenta la lista de comprobación y lleve a cabo las operaciones descritas en ella → pág. 290.	
2.	Abra el capó del motor  → pág. 312.	
3.	Desmonte la tapa de goma   por el lado del faro.	
4.	Gire el portalámparas   en el sentido contrario al de las agujas del reloj, hasta el tope, y extráigalo junto con la lámpara hacia atrás.	Gire el portalámparas   en el sentido contrario al de las agujas del reloj, hasta el tope, y extráigalo junto con la lámpara hacia atrás.
5.	En caso necesario, presione el bloqueo del portalámparas y extraiga la lámpara del portalámparas en línea recta.	
6.	Sustituya la lámpara averiada por otra nueva del mismo tipo.	
7.	Coloque el portalámparas en el faro y gírelo en el sentido de las agujas del reloj hasta el tope.	
8.	Coloque la tapa de goma   .	
9.	Cierre el capó del motor  → pág. 312.	

Cambiar la lámpara de descarga de gas



Solicite la ayuda de personal especializado para el cambio de la lámpara de descarga de gas (luces de cruce y de carretera de xenón).

Luces de tecnología LED

No es posible el cambio de los diodos luminosos (LED) por parte del usuario. Solicite la ayuda de personal especializado. Volkswagen recomienda acudir para ello a un concesionario Volkswagen. ►

 La figura muestra el faro izquierdo por detrás. El faro derecho es simétrico. <

Cambiar las lámparas situadas en el paragolpes delantero

 **Tenga en cuenta**  y , al principio de este capítulo, en la página 290.

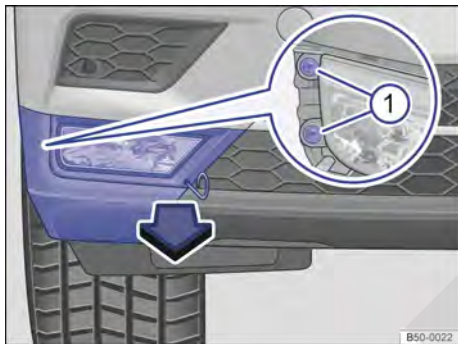



Fig. 214 En el lado derecho del paragolpes delantero: desmontaje del faro antiniebla.

Realice las siguientes operaciones únicamente en el orden indicado:

1. **Tenga en cuenta** la lista de comprobación y lleve a cabo las operaciones descritas en ella → pág. 290.
2. Saque el gancho de alambre de las herramientas de a bordo y engánchelo en el orificio de la cubierta → **fig. 214**. Retire la cubierta tirando hacia delante, en el sentido de la flecha.
3. Desenrosque los tornillos de fijación → **fig. 214**  con el destornillador de las herramientas de a bordo → pág. 286.
4. Extraiga el faro del paragolpes hacia el lado exterior del vehículo.

Realice las siguientes operaciones únicamente en el orden indicado:

5. Desbloquee el conector y desáccoplelo.
Gire el portalámparas en el sentido contrario al de las agujas del reloj, hasta el tope, y extráigalo junto con la lámpara hacia atrás.
6. Sustituya la lámpara averiada por otra nueva del mismo tipo.
7. Coloque el portalámparas en el faro y gírelo en el sentido de las agujas del reloj hasta el tope.
8. Acople el conector al portalámparas. El conector debe encastrar de forma audible.
9. Introduzca el faro desde el lateral exterior en los rebajes y colóquelo en el paragolpes.
10. Apriete los tornillos de fijación → **fig. 214**  con el destornillador.
11. Coloque la cubierta en el paragolpes → **fig. 214**.
12. Guarde el gancho de alambre y el destornillador junto a las demás herramientas de a bordo.
- 13.

AVISO

- Asegúrese de que el conector eléctrico esté colocado correctamente en la carcasa del faro. De este modo se evitan daños en el sistema eléctrico en caso de que entre agua.
- Procure no dañar la pintura del vehículo al desmontar y montar el faro. <

Cambiar las lámparas situadas en el paragolpes delantero (R-Line)

Tenga en cuenta  y , al principio de este capítulo, en la página 290.

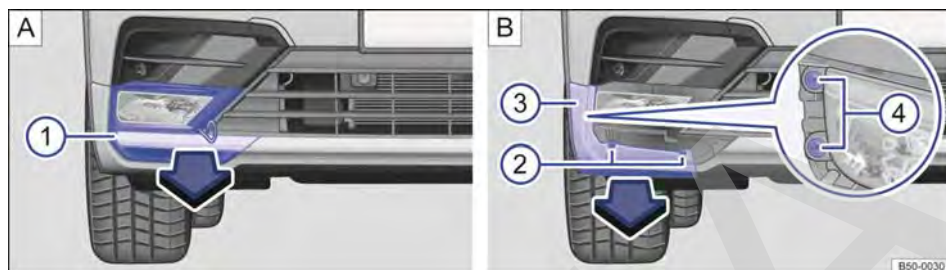

Fig. 215 En el lado derecho del paragolpes delantero R-Line: desmontaje del faro antiniebla.

Realice las siguientes operaciones únicamente en el orden indicado:

Tenga en cuenta la lista de comprobación y

1. Lleve a cabo las operaciones en ella descritas.

2. Saque el destornillador y el gancho de alambre del juego de herramientas de a bordo del maletero → pág. 286.

3. Enganche el gancho de alambre en el orificio que hay en la cubierta debajo del faro antiniebla → fig. 215 [A]. Retire la cubierta tirando hacia delante, en el sentido de la flecha → fig. 215 ① [A].

4. Desenrosque los dos tornillos de fijación ② [B] del embellecedor ③ [B] con el destornillador.

5. Desprenda el embellecedor ③ [B] y retírelo en el sentido de la flecha.

6. Desenrosque los dos tornillos de fijación del faro antiniebla ④ [B] (imagen ampliada) con el destornillador.

7. Extraiga el faro del paragolpes hacia el lado exterior del vehículo.

8. Desbloquee el conector y desacóplelo.

9. Gire el portalámparas en el sentido contrario al de las agujas del reloj, hasta el tope, y extráigalo junto con la lámpara hacia atrás.

Realice las siguientes operaciones únicamente en el orden indicado:

10. Sustituya la lámpara averiada por otra nueva del mismo tipo.

11. Coloque el portalámparas en el faro y gírelo en el sentido de las agujas del reloj hasta el tope.

12. Acople el conector al portalámparas. El conector debe encastrar de forma audible.

13. Introduzca el faro desde el lateral exterior en los rebajes y colóquelo en el paragolpes.

14. Apriete los dos tornillos de fijación del faro antiniebla ④ [B] (imagen ampliada) con el destornillador.

15. Coloque el embellecedor ③ [B] en el paragolpes en el sentido contrario al de la flecha. El embellecedor tiene que encastrar fijamente.

16. Apriete los dos tornillos de fijación ② [B] del embellecedor ③ [B] con el destornillador.

17. Coloque la cubierta ① [A] en el paragolpes en el sentido contrario al de la flecha. La cubierta tiene que encastrar fijamente.

18. Guarde el gancho de alambre y el destornillador junto a las demás herramientas de a bordo.

Cambiar las lámparas de los grupos ópticos traseros situadas en la carrocería

Tenga en cuenta  y , al principio de este capítulo, en la página 290.

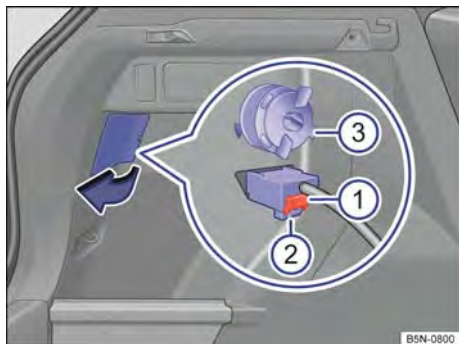





Fig. 216 Lateral del maletero: desmontaje del grupo óptico trasero.

Realice las siguientes operaciones únicamente en el orden indicado.

Desmontar el grupo óptico trasero

1. Tenga en cuenta la lista de comprobación y lleve a cabo las operaciones descritas en ella → pág. 290.
2. Abra el portón del maletero → pág. 98.
3. Abrir el hueco que hay en el guarnecido lateral del maletero por la zona del grupo óptico trasero en el sentido de la flecha → fig. 216.
4. Tire hacia fuera del bloqueo rojo → fig. 216  del conector y desacople el conector → fig. 216 . En caso necesario, utilice el destornillador de las herramientas de a bordo para soltar el bloqueo rojo.
5. Desbloquee el tornillo de fijación en el sentido contrario al de las agujas del reloj → fig. 216 .
6. Extraiga el grupo óptico trasero de la carrocería hacia atrás, con cuidado, y deposítelo sobre una superficie limpia y lisa.

Cambiar la lámpara

7. Gire el portalámparas en el sentido contrario al de las agujas del reloj, hasta el tope, y extráigalo junto con la lámpara fuera del grupo óptico trasero hacia atrás y con cuidado.
9. Sustituya la lámpara averiada por otra nueva del mismo tipo.
10. Coloque el portalámparas con cuidado en el grupo óptico trasero y gírelo en el sentido de las agujas del reloj hasta que encastre.

Montar el grupo óptico trasero

11. Coloque el grupo óptico trasero en el hueco de la carrocería con cuidado.
12. Con una mano, sostenga el grupo óptico trasero en la posición de montaje; con la otra, enrosque fijamente el tornillo de fijación → fig. 216 .
13. Compruebe que el grupo óptico trasero haya quedado montado correctamente y esté bien fijado.
14. Acople el conector al portalámparas y encaístrelo.
15. Cierre el hueco del guarnecido lateral del maletero por la zona del grupo óptico trasero en el sentido contrario al de la flecha.
16. Cierre el portón del maletero → pág. 98.

 Las figuras muestran el grupo óptico trasero izquierdo. La carcasa del grupo óptico trasero derecho es simétrica.

 Existen diferentes versiones de grupos ópticos traseros, de ahí que la posición y el diseño de los portalámparas y de las lámparas puedan diferir de los mostrados en las figuras.

 En el caso de los grupos ópticos traseros de tecnología LED, puede que algunos elementos de iluminación estén equipados con lámparas "convencionales". Estas lámparas pueden cambiarse.



Problemas y soluciones

📖 **Tenga en cuenta** ⚠️ y ⓘ, al principio de este capítulo, en la página 290.

💡 **Avería en el alumbrado del vehículo o en la luz de curva**

El testigo de control se enciende en amarillo.

Compruebe el alumbrado del vehículo y, dado el caso, sustituya la lámpara en cuestión → pág. 289. Si todas las lámparas están bien o hay una avería en la luz de curva dinámica, acuda a un taller especializado.

Control del alumbrado del remolque enganchado

En los vehículos equipados de fábrica con dispositivo de remolque, si se lleva un remolque conectado correctamente a la toma de corriente para remolque, también se supervisará el funcionamiento de determinadas lámparas del remolque.

Si falla un intermitente del remolque o todo el alumbrado de este, el testigo de control ⚡ se apaga en el cuadro de instrumentos.

Cambiar fusibles

📖 **Introducción al tema**

Debido a que el vehículo se sigue desarrollando continuamente, a que los fusibles se asignan en función del equipamiento y a que un fusible puede corresponder a varios consumidores, al cierre de la edición no había sido posible elaborar un cuadro general completo con las posiciones de los fusibles. En los concesionarios Volkswagen se puede solicitar información más detallada sobre la asignación de los fusibles.

Un fusible puede corresponder, por lo general, a varios consumidores. De igual modo, a un consumidor le pueden corresponder varios fusibles.

No sustituya los fusibles si haber eliminado primero la causa de la avería. Si se vuelve a fundir un fusible poco después de cambiarlo, encargue a un taller especializado una revisión del sistema eléctrico.

⚠️ **ADVERTENCIA**

¡El sistema eléctrico se encuentra bajo alta tensión y puede causar descargas eléctricas, quemaduras graves y la muerte!

- No toque nunca los cables eléctricos del sistema de encendido.
- Evite los cortocircuitos en el sistema eléctrico.

⚠️ **ADVERTENCIA**

La utilización de fusibles inadecuados o reparados y el puenteo de un circuito eléctrico sin fusibles puede provocar un incendio y lesiones graves.

- No monte nunca fusibles con una protección superior. Sustituya los fusibles solo por otros del mismo amperaje (mismo color y grabado) y tamaño.
- No repare nunca un fusible.
- No sustituya nunca un fusible por una tira metálica, una grapa u otro objeto similar.

ⓘ **AVISO**

- Para evitar daños en el sistema eléctrico del vehículo, antes de cambiar un fusible desconecte siempre el encendido, las luces y todos los consumidores eléctricos, y extraiga siempre la llave de la cerradura de encendido.
- Si se sustituye un fusible por otro de mayor amperaje, podrían producirse daños en algún otro punto del sistema eléctrico.
- Cuando estén abiertas, proteja las cajas de fusibles contra la suciedad y la humedad. La presencia de suciedad y humedad en las cajas de fusibles puede originar daños en el sistema eléctrico.

ⓘ En el vehículo hay más fusibles de los indicados en este capítulo. Estos solo los debería cambiar un taller especializado.

Fusibles en el tablero de instrumentos

📖 Tenga en cuenta ⚠️ y Ⓞ, al principio de este capítulo, en la página 297.

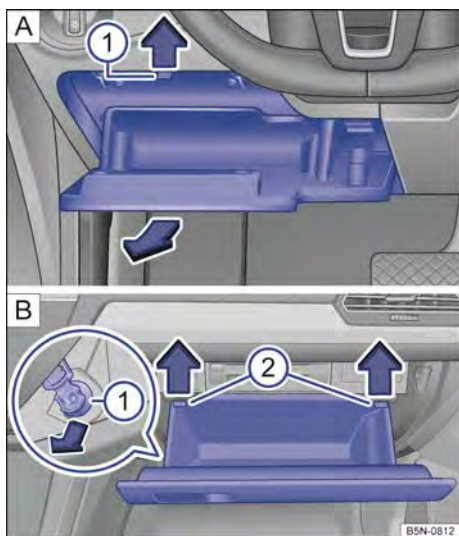

Fig. 217 En el tablero de instrumentos del lado del conductor: tapa de la caja de fusibles.

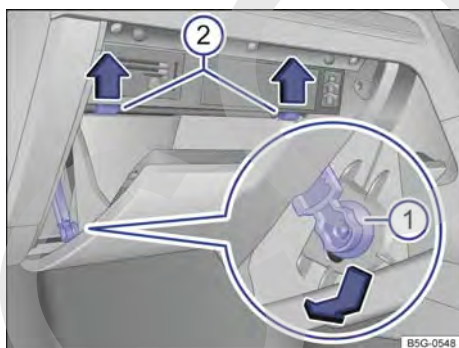

Fig. 218 Tapa de la caja de fusibles del tablero de instrumentos: vehículos con el volante a la derecha, en el lado del acompañante.

Vehículos con el volante a la izquierda: abrir la caja de fusibles del tablero de instrumentos

- Abra el portaobjetos del lado del conductor → fig. 217.
- Dado el caso, vacíe el portaobjetos.

- Presione las pestañas de encastre → fig. 217 ① hacia arriba, en el sentido de las flechas, y al mismo tiempo abra aún más el portaobjetos y retírelo hasta que se pueda acceder al portafusibles.
- Para *montar* el portaobjetos, introdúzcalo en los alojamientos del tablero de instrumentos y presiónelo hasta que oiga que ha encastrado a ambos lados. Cíérrelo.

Vehículos con el volante a la derecha: abrir la caja de fusibles del tablero de instrumentos

- Abra la guantera y, dado el caso, vacíela → fig. 218.
- Desplace el elemento de frenado → fig. 218 ① en el orificio del soporte hacia abajo y extráigalo hacia un lado.
- Presione los pivotes tope → fig. 218 ② hacia arriba, en el sentido de las flechas, y al mismo tiempo abra aún más la guantera.
- Para montar la guantera, sitúela en la posición adecuada. Introduzca el elemento de frenado en el orificio del soporte y desplácelo hacia arriba hasta que oiga que ha encastrado. Presione la guantera con cuidado hacia delante, superando la resistencia que oponen los pivotes tope → fig. 218 ②.

⚠️ AVISO

- Para evitar daños en el vehículo, desmonte las tapas de las cajas de fusibles con cuidado y vuelva a montarlas correctamente.
- Cuando estén abiertas, proteja las cajas de fusibles contra la suciedad y la humedad. La presencia de suciedad y humedad en las cajas de fusibles puede originar daños en el sistema eléctrico.



Fusibles en el vano motor

📖 Tenga en cuenta ⚠️ y ⚠️, al principio de este capítulo, en la página 297.

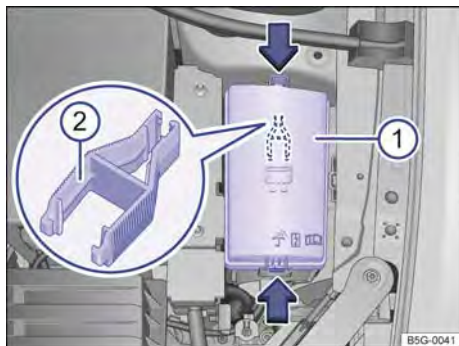

Fig. 219 En el vano motor: cubierta ① de la caja de fusibles con pinzas de plástico ②.

Abrir la caja de fusibles del vano motor

- Abra el capó del motor ⚠️ → pág. 312.
- Para desbloquear la cubierta de la caja de fusibles, presione las teclas de bloqueo en el sentido que indican las flechas → fig. 219 ①.



- Retire la cubierta hacia arriba.
- Para *montar* la cubierta, colóquela sobre la caja de fusibles y presiónela hacia abajo hasta que oiga que ha encastrado a ambos lados.

En el lado interior de la cubierta de la caja de fusibles del vano motor podría haber unas pinzas de plástico → fig. 219 ② para extraer fusibles.

⚠️ AVISO

- Para evitar daños en el vehículo, desmonte las cubiertas de las cajas de fusibles con cuidado y vuelva a montarlas correctamente.
- Cuando estén abiertas, proteja las cajas de fusibles contra la suciedad y la humedad. La presencia de suciedad y humedad en las cajas de fusibles puede originar daños en el sistema eléctrico.

Tabla de los fusibles situados en el tablero de instrumentos

Tenga en cuenta  y , al principio de este capítulo, en la página 297.

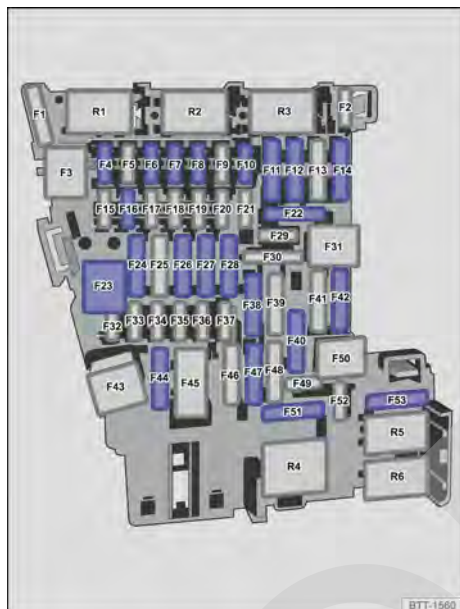

Fig. 220 En el tablero de instrumentos: asignación de fusibles.

La tabla muestra las posiciones de los fusibles de los consumidores relevantes para el conductor. En la primera columna de la tabla figura la posición del fusible y, en las demás columnas, el tipo de fusible, el amperaje y el consumidor al que corresponde.

En función del mercado y del equipamiento del vehículo, los números y la posición de los fusibles pueden ser diferentes de los que figuran en la tabla. Dado el caso, infórmese en un concesionario Volkswagen sobre la asignación exacta de los fusibles.

Posición → fig. 220	Tipo de fusible	Amperaje	Consumidores
F4	MINI [®]	10	Alarma antirrobo
F6	MINI [®]	10	Mecanismo de accionamiento del cambio automático
F7	MINI [®]	10	Panel de mandos del climatizador o del sistema de calefacción y ventilación, relé de la luneta térmica
F8	MINI [®]	10	Mando de las luces (luz de cruce), sensor de lluvia y de luz, freno de estacionamiento electrónico
F10	MINI [®]	7,5	Pantalla, panel de mandos del sistema de infotainment
F11	ATO [®]	40	Alumbrado exterior del lado izquierdo
F12	ATO [®]	20	Componentes del infotainment
F14	ATO [®]	40	Regulador del ventilador
F16	MINI [®]	7,5	Teléfono
F22	ATO [®]	15	Cable de carga del remolque
F23	JCASE [®]	30	Techo de cristal eléctrico
F24	ATO [®]	40	Alumbrado exterior del lado derecho
F26	ATO [®]	30	Calefacción de los asientos
F27	ATO [®]	30	Iluminación interior

Posición → fig. 220	Tipo de fusible	Amperaje	Consumidores
F28	ATO®	25	Unidad de control del remolque, lado izquierdo
F38	ATO®	25	Unidad de control del remolque, lado derecho
F40 ^{a)}	ATO®	20	Encendedor, tomas de corriente
F42	ATO®	40	Cierre centralizado
F44	ATO®	15	Unidad de control del remolque
F47	ATO®	15	Limpialuneta
F51	ATO®	25	Calefacción de los asientos traseros
F53	ATO®	30	Luneta térmica

a) Tenga en cuenta la posición de montaje. Posición de fábrica del fusible tal y como se muestra en la figura → fig. 220.

 Los elevallas eléctricos y los asientos eléctricos pueden ir protegidos por **fusibles automáticos**, que se conectan de nuevo automáticamente transcurridos unos segundos una vez





eliminada la causa de la intensidad de corriente excesiva, p. ej., los cristales se han congelado y no se pueden mover. 

Tabla de los fusibles situados en el vano motor

 Tenga en cuenta  y , al principio de este capítulo, en la página 297.

La tabla muestra las posiciones de los fusibles de los consumidores relevantes para el conductor. En la primera columna de la tabla figura la posición del fusible y, en las demás columnas, el tipo de fusible, el amperaje y el consumidor al que corresponde. 

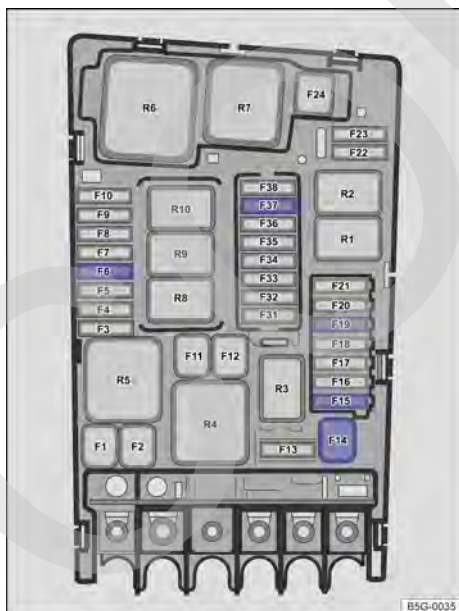



Fig. 221 En el vano motor: asignación de fusibles.

Posición fig. 221	Tipo de fusible	Amperaje	Consumidores
F6	ATO®	5	Sensor de la luz de freno
F14	JCASE®	40	Parabrisas térmico
F15	ATO®	15	Bocina
F19	ATO®	30	Limpiaparabrisas
F37	ATO®	20	Calefacción independiente

 En función de la versión y del equipamiento del vehículo, los números y la posición de los fusibles pueden ser diferentes de los que figuran en la tabla. Dado el caso, infórmese en un

taller especializado sobre la asignación exacta de los fusibles. Volkswagen recomienda un concesionario Volkswagen. 

Cambiar fusibles fundidos

 Tenga en cuenta  y , al principio de este capítulo, en la página 297.

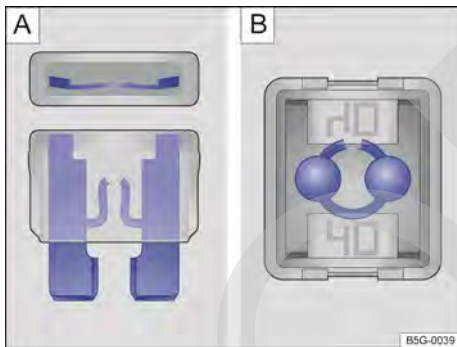

Fig. 222 Fusible fundido: **A**) Fusible enchufable plano. **B**) Fusible tipo bloque.

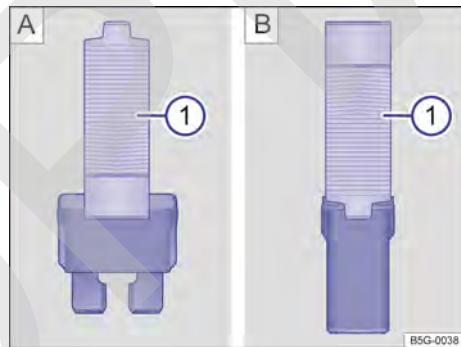

Fig. 223 Extraer o colocar el fusible con las pinzas de plástico: **A**) Fusible enchufable plano. **B**) Fusible tipo bloque.

Tipos de fusibles

- Fusibles enchufables planos estándar (ATO®)
- Fusibles enchufables planos pequeños (MINI®)
- Fusibles tipo bloque (JCASE®)

Identificación de los fusibles por el color

Color	Amperaje (ATO o MINI)	Amperaje (JCASE)
Negro	1	
Naranja	5	
Marrón	7,5	
Rojo	10	50
Azul	15	20
Amarillo	20	60
Blanco o incoloro	25	

Color	Amperaje (ATO o MINI)	Amperaje (JCASE)
Rosa	30	30
Verde	30	40
Verde claro	40	
Rosa	30	30

Pasos previos

- Desconecte el encendido, las luces y todos los consumidores eléctricos.
- Abra la caja de fusibles correspondiente → pág. 298.

Cómo reconocer un fusible fundido

- Ilumine el fusible con una linterna. De este modo podrá reconocer más fácilmente si el fusible está fundido.
- Se puede saber si un *fusible enchufable plano* (ATO®, MINI®) está fundido por la tira de metal quemada visible desde arriba y desde los laterales a través de la carcasa transparente → fig. 222 [A].
- Se puede saber si un *fusible tipo bloque* (JCASE®) está fundido por la tira de metal quemada visible desde arriba a través de la carcasa transparente → fig. 222 [B].

Cambiar un fusible

- Dado el caso, retire las pinzas de plástico → fig. 223 ① situadas en la cubierta de la caja de fusibles correspondiente.
- En función del tipo de fusible, desplace las pinzas correspondientes → fig. 223 [A] ① o → fig. 223 [B] ① lateralmente sobre el fusible.

- Extraiga el fusible.
- Si el fusible se ha fundido, sustitúyalo por uno nuevo del *mismo* amperaje (de igual color y grabado) y del *mismo* tamaño → ①.
- Tras colocar el fusible nuevo, dado el caso vuelva a encajar las pinzas de plástico en la cubierta.
- Monte la cubierta de la caja de fusibles.

⚠ AVISO

Si se sustituye un fusible por otro de mayor amperaje, podrían producirse daños en algún otro punto del sistema eléctrico.

Ayuda de arranque

📖 Introducción al tema

No válido en Brasil

Si no se puede poner el motor en marcha porque la batería de 12 voltios está descargada, se puede utilizar para ello la batería de 12 voltios de otro vehículo.

Para la ayuda de arranque se necesitan unos cables de arranque adecuados. La sección de los cables debe ser como mínimo de 25 mm² en el ca-

so de los vehículos con motor de gasolina, y de 35 mm² en el caso de los vehículos con motor diésel.

⚠ ADVERTENCIA

Si se utilizan los cables de arranque de forma inadecuada y la ayuda de arranque de forma incorrecta, la batería de 12 voltios podría explotar y causar lesiones graves. Para reducir el riesgo de que explote la batería, tenga en cuenta lo siguiente:

- Cualquier trabajo que se realice en la batería de 12 voltios y en el sistema eléctrico puede provocar quemaduras graves, fuego y descargas eléctricas. Antes de realizar cualquier

trabajo en la batería, lea y tenga en cuenta siempre las advertencias y medidas de seguridad correspondientes → pág. 326.

- La batería que suministra la corriente debe tener la misma tensión (12 voltios) y aproximadamente la misma capacidad (viene impresa en la batería) que la batería descargada.
- No cargue nunca una batería de 12 voltios que esté congelada o que se haya descongelado. Cuando la batería está descargada, puede congelarse a temperaturas próximas a los 0 °C (+32 °F).
- Sustituya la batería de 12 voltios si se ha congelado, también aunque luego se haya descongelado.
- Durante la ayuda de arranque se origina en la batería de 12 voltios una mezcla de gases detonantes altamente explosiva. Evite siempre que cerca de la batería se produzcan chispas o haya fuego, llamas desprotegidas o cigarrillos incandescentes. No utilice nunca el teléfono móvil al conectar y desconectar los cables de arranque.
- Coloque los cables de arranque de tal manera que no entren nunca en contacto con piezas giratorias del vano motor.
- No confunda nunca el polo positivo con el polo negativo ni conecte los cables de arranque equivocadamente.
- Tenga en cuenta el manual de instrucciones del fabricante de los cables de arranque.

⚠ AVISO

Para evitar daños considerables en el sistema eléctrico del vehículo, tenga en cuenta lo siguiente:

- Si se conectan los cables de arranque de forma incorrecta, se puede producir un cortocircuito.
- No permita que los vehículos entren en contacto, pues de lo contrario podría empezar a pasar corriente nada más conectar los polos positivos.

Toma para la ayuda de arranque (terminal de masa)

📖 Tenga en cuenta ⚠ y ⚠, al principio de este capítulo, en la página 303.

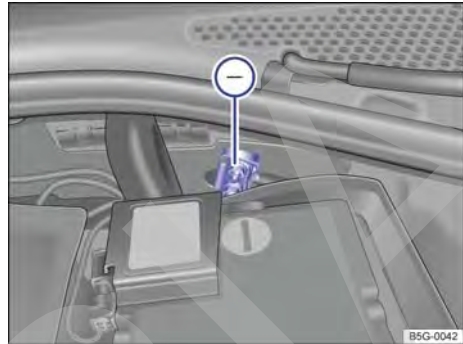

Fig. 224 En el vano motor: toma para la ayuda de arranque (terminal de masa).

En el vano motor hay una toma para la ayuda de arranque (terminal de masa) para conectar el cable de arranque *negro* → fig. 224 (-).

La ayuda de arranque solamente se puede prestar y recibir a través de esta toma. <

Toma para la ayuda de arranque (polo positivo)

📖 Tenga en cuenta ⚠ y ⚠, al principio de este capítulo, en la página 303.

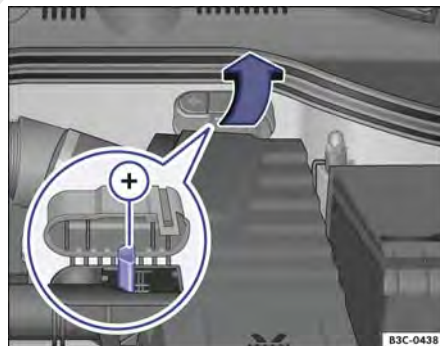

Fig. 225 En el vano motor debajo de una caperuza: toma para la ayuda de arranque (polo positivo). ▶

En los vehículos que llevan la batería de 12 voltios en el maletero hay una toma para la ayuda de arranque (polo positivo) → fig. 225 (+) en el vano motor, debajo de una caperuza, para conectar el cable de arranque *rojo*.

La ayuda de arranque solamente se puede prestar y recibir a través de esta toma.

Utilizar la ayuda de arranque

📖 Tenga en cuenta ⚠️ y Ⓜ️, al principio de este capítulo, en la página 303.

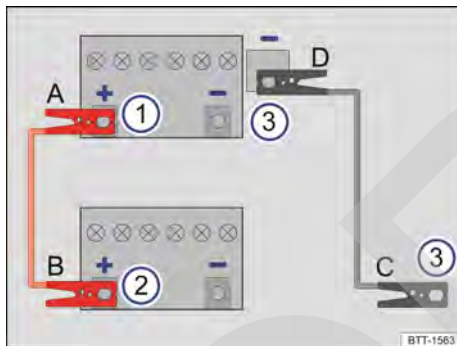

Fig. 226 Esquema para la conexión de los cables de arranque (batería de 12 voltios en el vano motor).

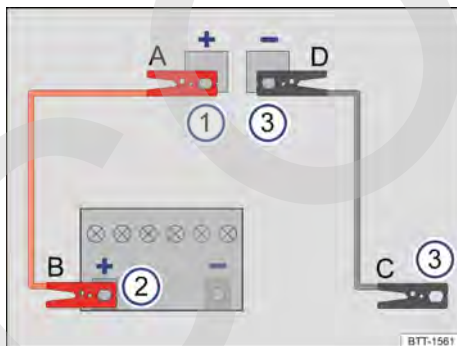

Fig. 227 Esquema para conectar los cables de arranque en el caso del vehículo que suministra la corriente (batería de 12 voltios en el maletero).

Leyenda de la fig. 226 y fig. 227:

- ① Vehículo con la batería de 12 voltios descargada, el que recibe la ayuda de arranque.
- ② Vehículo con la batería de 12 voltios que suministra la corriente, el que presta la ayuda de arranque.
- ③ Terminal de masa apropiado: preferentemente una toma para la ayuda de arranque (terminal de masa), una pieza de metal maciza atornillada fijamente al bloque motor o el mismo bloque motor.

La batería de 12 voltios descargada deberá estar debidamente conectada a la red de a bordo.

No permita que los vehículos se toquen. De lo contrario podría empezar a pasar corriente nada más conectar los polos positivos.

Asegúrese de que las pinzas conectadas a los polos tengan suficiente contacto metálico.

Si el motor no arranca después de 10 segundos, interrumpa el arranque e inténtelo de nuevo transcurrido aprox. 1 minuto.

Si el motor sigue sin arrancar, solicite la ayuda de personal especializado.

Conectar los cables de arranque (vehículos con la batería de 12 voltios en el vano motor)

Los cables de arranque solo se deberán conectar siguiendo el orden A – B – C – D → fig. 226.







No conecte nunca el cable de arranque *negro* al polo negativo (-) de la batería de 12 voltios. Si se conecta al polo negativo, se puede producir una valoración errónea del estado de la batería dentro del sistema electrónico del vehículo.

- Desconecte el encendido en ambos vehículos → pág. 161.
- Dado el caso, abra la cubierta de la batería de 12 voltios en el vano motor → pág. 326.
- Conecte un extremo del cable de arranque *rojo* al polo positivo (+) del vehículo con la batería de 12 voltios descargada → fig. 226 ① → ⚠️.
- Conecte el otro extremo del cable de arranque *rojo* al polo positivo (+) del vehículo que suministra la corriente → fig. 226 ②.
- Conecte el otro extremo del cable de arranque *negro* → fig. 226 ③ preferentemente a la toma para la ayuda de arranque (terminal de masa) del vehículo con la batería de 12 voltios descargada; de lo contrario, al bloque motor o ▶

- a una pieza maciza de metal atornillada fijamente al bloque motor de este vehículo → .
- Coloque los cables de arranque de manera que no los pueda alcanzar ninguna pieza giratoria del vano motor.

Conectar los cables de arranque (vehículos con la batería de 12 voltios en el maletero)

Los cables de arranque solo se deberán conectar siguiendo el orden **A – B – C – D** → [fig. 227](#).

- Desconecte el encendido en ambos vehículos → pág. 161.
- En el vano motor, abra la caperuza de la toma para la ayuda de arranque → pág. 304.
- Conecte un extremo del cable de arranque *rojo* a la toma para la ayuda de arranque (polo positivo) (+) del vehículo con la batería de 12 voltios descargada → [fig. 227](#)  → .
- Conecte el otro extremo del cable de arranque *rojo* al polo positivo (+) del vehículo que suministra la corriente → [fig. 227](#) .
- Conecte un extremo del cable de arranque *negro* → [fig. 227](#)  preferentemente a una toma para la ayuda de arranque (terminal de masa) del vehículo con la batería de 12 voltios que suministra la corriente; de lo contrario, al bloque motor o a una pieza de metal maciza atornillada fijamente al bloque motor de este vehículo.
- Conecte el otro extremo del cable de arranque *negro* → [fig. 227](#)  preferentemente a la toma para la ayuda de arranque (terminal de masa) del vehículo con la batería de 12 voltios descargada; de lo contrario, al bloque motor o a una pieza maciza de metal atornillada fijamente al bloque motor de este vehículo → .
- Coloque los cables de arranque de manera que no los pueda alcanzar ninguna pieza giratoria del vano motor.

Poner el motor en marcha

- Ponga en marcha el motor del vehículo que suministra la corriente y déjelo funcionando a ralentí.
- Ponga en marcha el motor del vehículo que tiene la batería de 12 voltios descargada y espere de 2 a 3 minutos hasta que el motor “gire redondo”.

Desconectar los cables de arranque

- Si estuviera encendida la luz de cruce, apáguela antes de desconectar los cables de arranque.
- Conecte el ventilador del climatizador o del sistema de calefacción y ventilación y encienda la luneta térmica del vehículo con la batería de 12 voltios descargada para que se reduzcan los picos de tensión que se puedan producir al desconectar los cables.
- Con los motores en marcha, desconecte los cables de arranque únicamente en el orden **D – C – B – A** [fig. 226](#) o → [fig. 227](#).
- Cierre la tapa de la batería o la caperuza de la toma para la ayuda de arranque → pág. 304.
- Acuda a un taller especializado y solicite una revisión de la batería de 12 voltios.

ADVERTENCIA

Si se utiliza la ayuda de arranque de forma inadecuada, la batería de 12 voltios podría explotar y causar lesiones graves. Para reducir el riesgo de que explote la batería, tenga en cuenta lo siguiente:

- Cualquier trabajo que se realice en la batería de 12 voltios y en el sistema eléctrico puede provocar quemaduras graves, fuego y descargas eléctricas. Antes de realizar cualquier trabajo en la batería, lea y tenga en cuenta siempre las advertencias y medidas de seguridad correspondientes → pág. 326.
- Utilice siempre una protección ocular adecuada y guantes de protección, y no se incline nunca sobre la batería de 12 voltios.
- Conecte los cables de conexión en el orden correcto: primero el cable positivo y, a continuación, el negativo.
- No conecte nunca el cable negativo a componentes del sistema de combustible ni a las tuberías de freno.
- No permita que las partes no aisladas de las pinzas se toquen entre sí. Además, no permita que el cable que va conectado al polo positivo de la batería de 12 voltios entre en contacto con piezas del vehículo conductoras de electricidad.
- *Vehículos con la batería en el vano motor:* Compruebe la mirilla de la batería de 12 voltios; en caso necesario, utilice una linterna. Si es de color amarillo claro o incoloro, no utilice la ayuda de arranque y solicite la ayuda de personal especializado. ▶

- Evite descargas electrostáticas en la zona de la batería de 12 voltios. Si llegaran a saltar chispas, podría inflamarse el gas detonante que saliera de la batería.
- No utilice nunca la ayuda de arranque si la batería de 12 voltios está dañada o congelada, o si se ha descongelado.

⚠ AVISO

Tras recibir la ayuda de arranque, acuda a un taller especializado y solicite una revisión de la batería de 12 voltios.

Arrancar por remolcado y remolcar

📖 Introducción al tema

Arrancar por remolcado significa poner el motor en marcha de un vehículo mientras otro lo pone en movimiento tirando de él.

Remolcar significa tirar con un vehículo de otro que no está en condiciones de circular.

Tenga en cuenta las disposiciones legales relativas al arranque por remolcado y al remolcado.

Por motivos técnicos, no permita que se remolque el vehículo si tiene la batería de 12 voltios descargada. → pág. 303

¡Si el vehículo cuenta con el sistema Keyless Access, solo permita que se remolque con el encendido conectado!

La batería de 12 voltios se va descargando si se remolca el vehículo con el motor apagado y el encendido conectado. Dependiendo del estado de carga de la batería, la caída de la tensión puede ser tan grande, aun habiendo transcurrido solo unos pocos minutos, que no funcione ningún consumidor eléctrico del vehículo como, p. ej., los intermitentes de emergencia.

⚠ ADVERTENCIA

No permita nunca que se remolque el vehículo si no tiene corriente.

- Durante el remolcado, no extraiga nunca la llave de la cerradura de encendido ni desconecte nunca el encendido con el pulsador de

encendido y arranque. De lo contrario, el bloqueo mecánico de la columna de dirección (bloqueo de la dirección) o el bloqueo electrónico de la columna de dirección se podrían encastrar repentinamente y sería imposible dirigir el vehículo. Esto podría provocar un accidente, lesiones graves y la pérdida del control del vehículo.

- Si el vehículo se quedara sin corriente durante el remolcado, interrumpa el proceso inmediatamente y solicite la ayuda de personal especializado.

⚠ ADVERTENCIA

Durante el remolcado de un vehículo, el comportamiento de marcha y la capacidad de frenado cambian considerablemente. Para reducir el riesgo de que se produzca un accidente o lesiones graves, tenga en cuenta lo siguiente:

- Como conductor del vehículo remolcado:
 - Para frenar deberá pisar el pedal con mucha más fuerza, ya que el servofreno no funciona. Esté siempre atento para no colisionar con el vehículo tractor.
 - Necesitará más fuerza al volante, ya que la dirección asistida no funciona con el motor apagado.
- Como conductor del vehículo tractor:
 - Acelere con especial cuidado y cautela.
 - Evite frenazos y maniobras bruscas.
 - Frene con más antelación de lo habitual y con más suavidad.

⚠ AVISO

- Para no dañar el vehículo, por ejemplo, la pintura, desmonte y monte la tapa y la argolla de remolque con cuidado.
- Puede llegar combustible sin quemar al catalizador y dañarlo durante el remolcado.

Indicaciones para el arranque por remolcado y el remolcado

📖 **Tenga en cuenta** ⚠️ y ⓘ, al principio de este capítulo, en la página 307.

Cable de remolque y barra de remolque

La barra de remolque es más segura para el remolcado y evita que se produzcan daños en el vehículo. El cable de remolque solo se debería utilizar si no se dispone de una barra de remolque.

El cable de remolque deberá ser elástico para que no se produzcan daños en los vehículos. Utilice un cable de fibra sintética o de un material elástico similar.

Fije el cable o la barra de remolque únicamente en las argollas previstas para ello o en el dispositivo de remolque.

Si el vehículo va **equipado de fábrica con un dispositivo de remolque**, solo remolque con una barra de remolque especial para su montaje en un enganche de bola → pág. 269.

Arrancar por remolcado

Por lo general no se debería arrancar un vehículo por remolcado. En su lugar utilice la ayuda de arranque → pág. 303 o solicite los servicios de una grúa que transporte el vehículo sin que las ruedas vayan en contacto con la calzada.

Si a pesar de todo fuera necesario arrancar el vehículo por remolcado:

- Engrane la 2ª o la 3ª marcha.
- Mantenga pisado el embrague.
- Conecte el encendido y los intermitentes de emergencia.
- Cuando los dos vehículos estén en movimiento, suelte el embrague.
- En cuanto se ponga el motor en marcha, pise el embrague y desengrane la marcha para evitar colisionar con el vehículo tractor.

No remolcar el vehículo en los siguientes casos

En las siguientes situaciones no permita que se remolque el vehículo:

- La caja de cambios del vehículo está dañada o no tiene lubricante.
- La batería de 12 voltios está descargada. La dirección permanece bloqueada y, dado el caso, no se podrá desconectar el freno de estacionamiento electrónico ni se podrá soltar el bloqueo electrónico de la columna de dirección si estuvieran conectados.
- Se han de recorrer más de 50 km.
- No se puede garantizar que las ruedas giren sin problemas o que la dirección funcione tras un accidente.

Cuando se tenga que remolcar el vehículo:

- Conecte el encendido.
- Sitúe la palanca de cambios en punto muerto o la palanca selectora en la posición **N** → pág. 171.
- No permita que el vehículo sea remolcado a una velocidad superior a 50 km/h (30 mph).
- No permita que el vehículo sea remolcado más de 50 km.
- Si se utiliza una grúa y el vehículo va equipado con cambio de doble embrague DSG®, solo permita que sea remolcado con las ruedas delanteras suspendidas.

Remolcar vehículos de tracción total (4MOTION)

Los vehículos de tracción total (4MOTION) pueden remolcarse con una barra o un cable de remolque. Si se remolca el vehículo con el eje delantero o trasero suspendido, hay que apagar el motor, pues de lo contrario podría dañarse la transmisión.

Cuando el vehículo vaya a remolcar otro vehículo:

- Tenga en cuenta las disposiciones legales a este respecto.
- Tenga en cuenta las indicaciones del manual de instrucciones sobre el remolcado de vehículos. ▶

⚠ AVISO

Al efectuar un arranque por remolcado puede llegar combustible sin quemar al catalizador y provocar daños.

⚠ AVISO

Si hay que empujar el vehículo con las manos, no permita que se presione sobre los grupos ópticos traseros ni sobre los espóileres laterales de la luneta ni sobre el espóiler trasero ni sobre grandes superficies de chapa. Esto podría ocasionar daños en el vehículo y que el espóiler trasero se desprendiera.

i El vehículo solo se podrá remolcar si el freno de estacionamiento electrónico y, dado el caso, el bloqueo electrónico de la columna de dirección están desconectados. Si el vehículo se quedara sin corriente o hubiera una avería en el sistema eléctrico, dado el caso habría que poner el motor en marcha con la ayuda de arranque para soltar el freno de estacionamiento electrónico y el bloqueo electrónico de la columna de dirección.

Montar la argolla de remolque trasera

Tenga en cuenta ⚠ y ⚠, al principio de este capítulo, en la página 307.

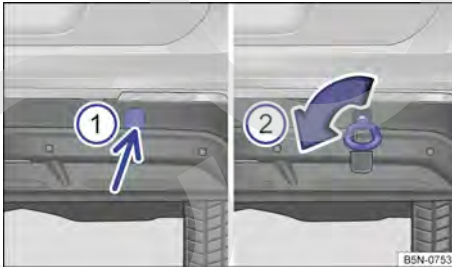

Fig. 228 En el lado derecho del paragolpes trasero: argolla de remolque enroscada.

El alojamiento de la argolla de remolque enroscable se encuentra en el lado derecho del paragolpes trasero detrás de una tapa → fig. 228 ①. Los vehículos equipados de fábrica con un dispositivo de remolque no disponen de un alojamiento para la argolla de remolque enroscable detrás de la ta-

pa. En este caso hay que extraer o montar el enganche de bola y utilizarlo para el remolcado → pág. 269.

Tenga en cuenta las indicaciones para el remolcado → pág. 308.

Montar la argolla de remolque trasera

- Saque la argolla de remolque de entre las herramientas de a bordo del maletero → pág. 286.
- Presione sobre la zona inferior de la tapa → fig. 228 ① (flecha) para desenganchar esta.
- Retire la tapa y déjela colgando del vehículo.
- Introduzca la pestaña inferior de la tapa en la abertura del paragolpes y presione sobre la zona superior de la tapa hasta que la pestaña superior encastré en el paragolpes.
- Limpie la argolla de remolque si es preciso y vuelva a guardarla en el maletero junto a las demás herramientas de a bordo.

⚠ AVISO

- La argolla de remolque tiene que estar siempre enroscada completa y fijamente en el alojamiento. De lo contrario podría salirse del alojamiento durante el arranque por remolcado o el remolcado.
- Si el vehículo va equipado de fábrica con un dispositivo de remolque, **solo** remolque con una barra de remolque especial para su montaje en un enganche de bola. Si se utiliza una barra de remolque inadecuada, tanto el enganche de bola como el vehículo podrían resultar dañados. En su lugar habrá que utilizar un cable de remolque.

Montar la argolla de remolque delantera

📖 Tenga en cuenta ⚠ y Ⓛ, al principio de este capítulo, en la página 307.

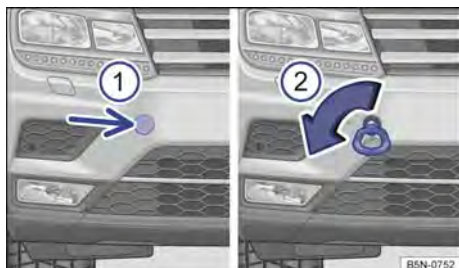

Fig. 229 En el lado derecho del paragolpes delantero: argolla de remolque.

El alojamiento de la argolla de remolque enroscable se encuentra en el lado derecho del paragolpes delantero, detrás de una tapa → fig. 229.

La argolla de remolque tiene que llevarse siempre en el vehículo.

Tenga en cuenta las indicaciones para el remolcado → pág. 308.

Montar la argolla de remolque delantera

- Saque la argolla de remolque de entre las herramientas de a bordo del maletero → pág. 286.
- Presione en el lateral de la tapa → fig. 229 ① (flecha) para desencastrar esta.
- Retire la tapa y déjela colgando del vehículo.
- Enrosque la argolla de remolque → fig. 229 ② en el alojamiento girándola al máximo en el sentido de la flecha → Ⓛ. Utilice un objeto adecuado con el que pueda enroscar completa y fijamente la argolla de remolque en su alojamiento.
- Tras el remolcado desenrosque la argolla de remolque en el sentido contrario al de la flecha con un objeto apropiado.
- Introduzca la pestaña lateral de la tapa en el hueco del paragolpes y presione sobre el lado opuesto de la tapa hasta que esta encastre en el paragolpes.
- Limpie la argolla de remolque si es preciso y vuelva a guardarla en el maletero junto a las demás herramientas de a bordo.

⚠ AVISO

La argolla de remolque tiene que estar siempre enroscada completa y fijamente en el alojamiento. De lo contrario podría salirse del alojamiento durante el arranque por remolcado o el remolcado.

Montar la argolla de remolque delantera (R-Line)

📖 Tenga en cuenta ⚠ y Ⓛ, al principio de este capítulo, en la página 307.

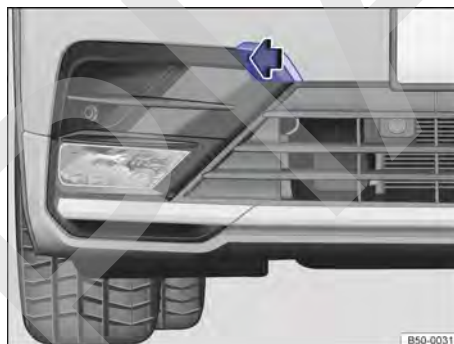

Fig. 230 En el lado derecho del paragolpes delantero: tapa del alojamiento de la argolla de remolque.



Fig. 231 En el lado derecho del paragolpes delantero: enroscar la argolla de remolque.

El alojamiento de la argolla de remolque enroscable se encuentra en el lado derecho del paragolpes delantero, detrás de una tapa → fig. 230.

La argolla de remolque tiene que llevarse siempre en el vehículo.

Tenga en cuenta las indicaciones para el remolcado → pág. 308.

Montar la argolla de remolque delantera

- Saque la argolla de remolque de entre las herramientas de a bordo del maletero.
- Para desencastrar la tapa, presione sobre el borde de esta que mira hacia el lateral del vehículo → fig. 230 en el sentido de la flecha.
- Retire la tapa y déjela colgando del vehículo.
- Enrosque la argolla de remolque en el alojamiento girándola al máximo **en el sentido contrario al de las agujas del reloj** → fig. 231 → ⓘ. Utilice un objeto adecuado con el que pueda enroscar completa y fijamente la argolla de remolque en su alojamiento.
- Tras el remolcado, desenrosque la argolla **en el sentido de las agujas del reloj** con un objeto apropiado.
- Introduzca la pestaña de encastre de la tapa en el hueco del paragolpes que mira hacia el exterior del vehículo y presione sobre la zona opuesta de la tapa hasta que la pestaña encastre en el paragolpes.
- Limpie la argolla de remolque si es preciso y vuelva a guardarla en el maletero junto a las demás herramientas de a bordo.

ⓘ AVISO

La argolla de remolque tiene que estar siempre enroscada completa y fijamente en el alojamiento. De lo contrario podría salirse del alojamiento durante el arranque por remolcado o el remolcado.

Consejos de conducción para el remolcado

📖 Tenga en cuenta ⚠ y ⓘ, al principio de este capítulo, en la página 307.

Para remolcar un vehículo se requiere cierta experiencia, sobre todo si se utiliza un cable de remolque. Ambos conductores deberían conocer bien las dificultades que conlleva el remolcado. Por este motivo, los conductores inexpertos deberían abstenerse de remolcar.

Durante el remolcado habrá que asegurarse de que no se generen fuerzas de tracción inadmisibles ni sacudidas. En las maniobras de remolcado por carreteras sin asfaltar existe siempre el peligro de sobrecargar las piezas de fijación.

Durante el remolcado, en el vehículo remolcado se puede señalar el cambio de dirección aunque estén conectados los intermitentes de emergencia. Para ello hay que accionar correspondientemente la palanca de los intermitentes con el encendido conectado. Durante este tiempo los intermitentes de emergencia permanecen desconectados. En cuanto se sitúa la palanca de los intermitentes en la posición básica, los intermitentes de emergencia se conectan de nuevo automáticamente.

Conductor del vehículo remolcado:

- Deje el encendido conectado para que no se bloquee el volante, para que pueda desconectarse el freno de estacionamiento electrónico y para que funcionen los intermitentes y el limpiavacristales.
- Necesitará más fuerza al volante, ya que la dirección asistida no funciona con el motor apagado.
- Para frenar deberá pisar el pedal con mucha más fuerza, ya que el servofreno no funciona. Evite chocar contra el vehículo tractor.
- Tenga en cuenta la información y las indicaciones del manual de instrucciones del vehículo que se vaya a remolcar.

Conductor del vehículo tractor:

- Acelere con especial cuidado y cautela. Evite maniobras bruscas.
- Frene con más antelación de lo habitual y con suavidad.
- Tenga en cuenta la información y las indicaciones del manual de instrucciones del vehículo remolcado.

Comprobar y reponer

En el vano motor

Advertencias de seguridad para realizar trabajos en el vano motor

Antes de realizar cualquier trabajo en el vano motor, estacione siempre el vehículo sobre un terreno horizontal y firme tomando todas las precauciones de seguridad necesarias.

El vano motor del vehículo es una zona peligrosa. Únicamente realice usted mismo trabajos en el motor y en el vano motor si conoce bien las operaciones necesarias y las medidas de seguridad de validez general, y si dispone de las herramientas, los medios y los líquidos operativos adecuados. Si se realizan trabajos de manera inadecuada, se pueden producir lesiones graves → ⚠. Dado el caso, encargue todos los trabajos a un taller especializado. Volkswagen recomienda acudir para ello a un concesionario Volkswagen.

⚠ ADVERTENCIA

Cualquier movimiento accidental del vehículo durante los trabajos de mantenimiento podría causar lesiones graves.

- No realice nunca trabajos debajo del vehículo sin haberlo inmovilizado previamente para que no se pueda desplazar. Cuando realice trabajos debajo del vehículo con las ruedas sobre el suelo, el vehículo deberá encontrarse sobre una superficie llana, las ruedas deberán estar bloqueadas y, dado el caso, la llave del vehículo deberá haberse extraído de la cerradura de encendido.
- Si tuviera que trabajar debajo del vehículo, sosténgalo adicionalmente de forma segura con caballetes adecuados. El gato no es apropiado para este fin y podría no resistir, lo que podría provocar lesiones graves.
- El sistema Start-Stop deberá estar desconectado sin falta.

⚠ ADVERTENCIA

¡El vano motor de cualquier vehículo es una zona peligrosa en la que pueden producirse lesiones graves!

- Al realizar cualquier tipo de trabajo, sea siempre extremadamente cauto y prudente, y tenga en cuenta las medidas de seguridad de validez general. No se ponga nunca en riesgo a sí mismo.
- No realice nunca trabajos en el motor ni en el vano motor si no conoce bien las operaciones necesarias. Si no está seguro de lo que hay que hacer, encargue los trabajos necesarios a un taller especializado. Si no se realizan los trabajos de manera adecuada, se pueden producir lesiones graves.
- No abra ni cierre nunca el capó del motor si del vano motor sale vapor o líquido refrigerante del motor. El vapor o el líquido refrigerante calientes pueden provocar quemaduras graves. Espere siempre hasta que deje de ver u oír que sale vapor o líquido refrigerante del vano motor.
- Antes de abrir el capó del motor, espere siempre a que se enfríe el motor.
- Si toca componentes del motor o del sistema de escape que estén calientes, podría sufrir quemaduras en la piel.
- Cuando el motor se haya enfriado, antes de abrir el capó del motor tenga en cuenta lo siguiente:
 - Conecte el freno de estacionamiento electrónico y sitúe la palanca selectora en la posición P o la palanca de cambios en punto muerto.
 - Desconecte el encendido y extraiga la llave de la cerradura de encendido.
 - Mantenga a los niños siempre alejados del vano motor y no los deje nunca sin vigilancia.
- Cuando el motor está caliente, su sistema de refrigeración se encuentra bajo presión. No abra nunca la tapa del depósito de expansión del líquido refrigerante del motor cuando el motor esté caliente. De lo contrario podría salpicar líquido refrigerante y provocar quemaduras graves y otras lesiones.
 - Gire la tapa del depósito de expansión lentamente y con mucho cuidado en el sentido contrario al de las agujas del reloj y ejerza al mismo tiempo una ligera presión sobre la misma.
 - Protéjase siempre la cara, las manos y los brazos del líquido refrigerante o del vapor calientes con un trapo grande y grueso. ▶

- Cuando reponga líquidos operativos, evite que caigan sobre componentes del motor o sobre el sistema de escape. Estos líquidos podrían provocar un incendio.

⚠ ADVERTENCIA

¡El sistema eléctrico se encuentra bajo alta tensión y puede causar descargas eléctricas, quemaduras, lesiones graves y la muerte!

- No cortocircuite nunca el sistema eléctrico. La batería de 12 voltios podría explotar.
- Para reducir el riesgo de sufrir una descarga eléctrica y lesiones graves, tenga en cuenta lo siguiente mientras el motor esté en marcha o al ponerlo en marcha:
 - No toque nunca los cables eléctricos del sistema de encendido.
 - No toque nunca los cables eléctricos ni las conexiones eléctricas de las lámparas de descarga de gas.

⚠ ADVERTENCIA

En el vano motor se encuentran piezas giratorias que podrían provocar lesiones graves.

- No introduzca nunca la mano en el ventilador del radiador ni por la zona del mismo. Tocar las palas del rotor puede provocar lesiones graves. El ventilador se activa en función de la temperatura y podría ponerse en marcha automáticamente, incluso con el encendido desconectado y con la llave fuera de la cerradura de encendido.
- Si tiene que realizar trabajos durante el arranque del motor o con este en marcha, tenga en cuenta que las piezas giratorias (p. ej., la correa poli-V, el alternador o el ventilador del radiador) y el sistema de encendido de alta tensión representan un peligro mortal. Actúe siempre con la máxima precaución.
 - Asegúrese siempre de que ninguna parte del cuerpo, ni ninguna joya o corbata que lleve puesta, ni la ropa si es holgada, ni el cabello si lo lleva largo puedan quedar atrapados en las piezas giratorias del motor. Antes de realizar trabajos en el vano motor, quítese las joyas o la corbata que pueda llevar puestas, recójase el pelo si lo lleva largo y cínase la ropa que lleve holgada para evitar que se enreden en piezas del motor.

- No pise nunca el acelerador sin prestar atención, hágalo siempre con la máxima precaución. El vehículo podría ponerse en movimiento incluso con el freno de estacionamiento electrónico conectado.

- No deje nunca ningún objeto en el vano motor, p. ej., trapos o herramientas. Estos objetos podrían provocar fallos funcionales, daños en el motor y un incendio.

⚠ ADVERTENCIA

Si se colocan elementos aislantes adicionales (mantas, p. ej.) en el vano motor, se podría impedir el funcionamiento correcto del motor, se podría provocar un incendio y se podrían producir lesiones graves.

- No cubra nunca el motor con mantas u otros materiales aislantes.

⚠ ADVERTENCIA

¡Los líquidos operativos y algunos materiales del vano motor son muy inflamables y pueden provocar incendios y lesiones graves!

- No fume nunca cerca del vano motor.
- No realice nunca trabajos cerca de llamas desprotegidas o de chispas.
- No vierta nunca líquidos operativos sobre el motor. Estos podrían inflamarse al entrar en contacto con piezas calientes del motor y causar lesiones.
- Cuando tenga que realizar trabajos en el sistema de combustible o en el sistema eléctrico, tenga en cuenta lo siguiente:
 - Desemborne siempre la batería de 12 voltios. Asegúrese de que el vehículo esté desbloqueado cuando desemborne la batería de 12 voltios, pues de lo contrario se disparará la alarma antirrobo.
 - No realice nunca trabajos cerca de calefacciones, calentadores continuos o llamas desprotegidas.
- Tenga siempre a mano un extintor que esté operativo y haya sido revisado.

ⓘ AVISO

Cuando reponga o cambie líquidos operativos, asegúrese de que echa los líquidos correctos en las bocas de llenado correctas. La utilización de líquidos operativos equivocados puede provocar fallos funcionales graves y daños en el motor. ▶

Los líquidos operativos que se salgan del vehículo contaminan el medio ambiente. Por ello, mire con regularidad debajo del vehículo. Si en el suelo hay manchas de líquidos operativos, acuda a un taller especializado y solicite que se revise el vehículo. Si se sale algún líquido operativo, deséchelo debidamente.

Preparar el vehículo para realizar trabajos en el vano motor

Lista de comprobación

Antes de realizar trabajos en el vano motor, realice siempre las siguientes operaciones en el orden indicado → ▲:

- ✓ Sitúe el vehículo en un terreno llano y firme tomando las precauciones de seguridad necesarias.
- ✓ Pise el pedal del freno y manténgalo pisado hasta que desconecte el encendido.
- ✓ Conecte el freno de estacionamiento electrónico → pág. 220.
- ✓ Sitúe la palanca de cambios en punto muerto → pág. 170 o la palanca selectora en la posición **P** → pág. 171.
- ✓ Desconecte el encendido y extraiga la llave de la cerradura de encendido → pág. 161.
- ✓ Espere a que el motor se enfríe lo suficiente.
- ✓ Mantenga a los niños y a otras personas siempre alejados del vano motor.
- ✓ Asegúrese de que el vehículo no pueda ponerse en movimiento inesperadamente.

▲ ADVERTENCIA

Por su propia seguridad, no ignore esta importante lista de comprobación, pues de lo contrario se podrían producir accidentes y lesiones graves.

- Siga siempre las indicaciones de la lista de comprobación y tenga siempre en cuenta las medidas de seguridad de validez general.

Abrir y cerrar el capó del motor

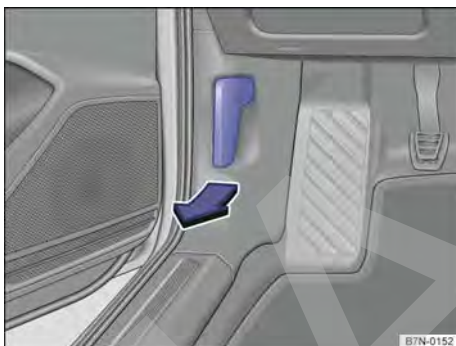

Fig. 232 En la zona reposapiés del lado del conductor: palanca de desbloqueo del capó del motor.

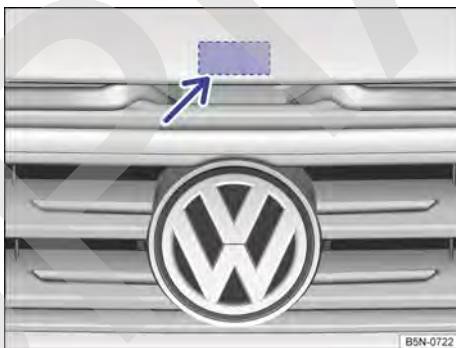

Fig. 233 Encima de la parrilla del radiador: palanca de apertura del capó del motor.

Abrir el capó del motor

- Antes de abrir el capó del motor, asegúrese de que los brazos del limpiacristales se encuentren sobre el parabrisas → Ⓛ.
- Abra la puerta del conductor y tire de la palanca de desbloqueo en el sentido de la flecha → fig. 232. El capó del motor se desengancha del bloqueo de la chapa portacierre por la fuerza de un muelle → ▲.
- Levante el capó por la palanca de apertura → fig. 233 (flecha) y ábralo del todo. El capó se mantiene abierto mediante el muelle de gas presurizado.

Cerrar el capó del motor

- Tire del capó del motor hacia abajo hasta vencer la resistencia del muelle de gas presurizado → ▲.
- Deje caer el capó en el bloqueo de la chapa portacierre desde una distancia de aprox. 30 cm. ¡No lo oprima a continuación!

Si el capó del motor no quedara cerrado correctamente, levántelo de nuevo y vuelva a cerrarlo.

Cuando el capó está bien cerrado queda a ras de las piezas contiguas de la carrocería. En la pantalla del cuadro de instrumentos el capó del motor deja de aparecer destacado → pág. 315 o la indicación se apaga.

▲ ADVERTENCIA

Si el capó del motor no está cerrado correctamente, podría abrirse inesperadamente durante la marcha e impedir así la visibilidad hacia delante. Esto puede provocar accidentes y que se produzcan lesiones graves.

- Tras cerrar el capó del motor, asegúrese de que el bloqueo haya quedado debidamente encastrado en la chapa portacierre. El capó del motor deberá quedar a ras de las partes contiguas de la carrocería.
- Si durante la marcha constatase que el capó del motor no está cerrado correctamente, detenga el vehículo inmediatamente y cierre el capó.
- Abra o cierre el capó del motor solamente cuando no se encuentre nadie en la zona del recorrido del mismo.

! AVISO

- Para evitar daños en el capó del motor y en los brazos del limpiacristales, abra el capó del motor únicamente cuando el limpiacristales esté desconectado y los brazos del mismo se encuentren sobre el parabrisas.
- Antes de comenzar la marcha, coloque siempre los brazos del limpiacristales sobre el cristal.

Indicación en la pantalla



Fig. 234 En la pantalla del cuadro de instrumentos: capó del motor abierto o no cerrado correctamente (representación esquemática).

Si el capó del motor está abierto o no está cerrado correctamente, se indica en la pantalla del cuadro de instrumentos con una representación simbólica → fig. 234.

🛑 ¡No continúe la marcha! Dado el caso, levante de nuevo el capó del motor y vuelva a cerrarlo.

La representación también se muestra con el encendido desconectado y se apaga algunos segundos después de haber bloqueado el vehículo con las puertas cerradas.

▲ ADVERTENCIA

Si se ignoran las indicaciones de advertencia que se muestran, el vehículo podría quedarse parado en medio del tráfico, además de que se podrían producir accidentes y lesiones graves.

- No ignore nunca las indicaciones de advertencia.
- Detenga el vehículo en cuanto sea posible y seguro.

ℹ La representación simbólica puede variar en función de la versión del cuadro de instrumentos.

Líquidos y medios operativos

Todos los líquidos y medios operativos, como pueden ser los neumáticos, el líquido refrigerante del motor o las baterías del vehículo, están sometidos a un desarrollo continuo. En el caso de los motores de combustión, también las correas ▶

dentadas, los aceites del motor y las bujías, entre otros. Por ello, acuda a un taller especializado cuando tenga que cambiar algún líquido o medio operativo. Los concesionarios Volkswagen reciben siempre puntualmente información sobre cualquier modificación.

⚠ ADVERTENCIA

Si se utilizan líquidos y medios operativos inapropiados o se utilizan de manera inadecuada, se pueden provocar accidentes, lesiones, quemaduras e intoxicaciones graves.

- Guarde los líquidos operativos únicamente en sus envases originales bien cerrados.
- No guarde nunca los líquidos operativos en latas de alimentos, botellas u otros envases vacíos, pues podría ingerirlos alguna persona.
- Mantenga los líquidos y medios operativos fuera del alcance de los niños.
- Lea y tenga en cuenta siempre la información y las advertencias que figuran en los envases de los líquidos operativos.
- Si utiliza productos que emiten vapores nocivos, trabaje siempre al aire libre o en una zona bien ventilada.
- Para la conservación del vehículo, no utilice nunca combustible, trementina, aceite del motor, quitaesmaltes ni cualquier otro líquido que se evapore. Estas sustancias son tóxicas y altamente inflamables. ¡Podrían provocar fuego y explosiones!

ⓘ AVISO

- Utilice solamente líquidos operativos apropiados. No confunda nunca los líquidos operativos. ¡De lo contrario podrían producirse fallos funcionales graves y daños en el motor!
- Si se montan accesorios y otros equipamientos opcionales delante de las entradas de aire de refrigeración, se reduce el efecto refrigerante del líquido refrigerante del motor. ¡A temperaturas ambiente elevadas y sometiendo el motor a gran esfuerzo, este puede calentarse en exceso!

 Los líquidos operativos que se salgan pueden contaminar el medio ambiente. Si se sale algún líquido operativo, recójalo en un recipiente apropiado y deséchelo debidamente y de manera respetuosa con el medio ambiente.

Líquido lavacristales



No válido en Rusia



Fig. 235 En el vano motor: tapa del depósito del líquido lavacristales.

Compruebe con regularidad el nivel del líquido lavacristales y restablézcalo en caso necesario.

En la boca de llenado del depósito del líquido lavacristales hay un tamiz. Al llenar el depósito, este tamiz retiene las partículas de suciedad grandes para que no lleguen a los eyectores. No extraiga el tamiz salvo para limpiarlo. Si el tamiz estuviera dañado o no estuviera montado, podrían introducirse estas partículas de suciedad en el sistema durante el llenado y obstruir los eyectores del lavacristales.

- Abra el capó del motor  → pág. 312.
- El depósito del líquido lavacristales se reconoce por el símbolo  que hay sobre la tapa → fig. 235.
- Compruebe si todavía hay suficiente líquido en el depósito.
- Si hace falta reponer, mezcle agua limpia (que no sea destilada) con un producto limpiacristales recomendado por Volkswagen → ⓘ en la proporción correcta, como se indica en el envase.
- Cuando la temperatura exterior sea baja, añada además un líquido anticongelante especial para que el agua no se pueda congelar → ⚠.

Capacidades

En función del equipamiento del vehículo, el depósito del líquido lavacristales tiene una capacidad de entre 3 y 5 litros aprox. ▶

ADVERTENCIA

No mezcle nunca aditivos para el líquido refrigerante o aditivos similares no apropiados con el líquido lavacristales. De lo contrario puede formarse una película oleosa sobre el parabrisas que dificultaría considerablemente la visibilidad.

- Utilice agua limpia y clara (que no sea destilada) con un producto limpiacristales recomendado por Volkswagen.
- En caso necesario, añada al líquido lavacristales un líquido anticongelante apropiado.

AVISO

- No mezcle nunca el producto limpiacristales recomendado por Volkswagen con otros productos limpiadores. De lo contrario podría producirse la floculación de los componentes y obstruirse los eyectores.
- Cuando reponga líquidos operativos, asegúrese de que echa los líquidos correctos en las bocas de llenado correctas. La utilización de líquidos operativos equivocados puede provocar fallos funcionales graves y daños en el motor.

Aceite del motor

Introducción al tema

ADVERTENCIA

Una manipulación incorrecta del aceite del motor puede provocar quemaduras graves y otras lesiones.





- Cuando realice trabajos relacionados con el aceite del motor, utilice siempre protección ocular.
- El aceite del motor es tóxico y deberá mantenerse fuera del alcance de los niños.
- Guarde el aceite del motor únicamente en el envase original bien cerrado. Tenga esto también en cuenta con el aceite usado hasta que lo lleve a desechar.
- No guarde nunca el aceite del motor en latas de alimentos, botellas u otros envases vacíos, pues podría dar lugar a que alguien lo ingiriera.

- El contacto continuado con el aceite del motor puede dañar la piel. Lávese a fondo con agua y jabón aquellas zonas de la piel que se hayan manchado con aceite.
- Cuando el motor está en marcha, el aceite del motor está extremadamente caliente y puede provocar quemaduras graves en la piel. Espere siempre a que se enfríe el motor.

 Si se sale o se derrama aceite del motor, se puede contaminar el medio ambiente. Si se sale algún líquido operativo, recójalo y deséchelo debidamente y de manera respetuosa con el medio ambiente.

Especificaciones del aceite del motor

No válido en Brasil

 Tenga en cuenta  y , en la página 312, y , al principio de este capítulo, en la página 317.

En la medida de lo posible, utilice únicamente aceite del motor autorizado por Volkswagen → . Si se desea hacer uso del Servicio de cambio de aceite flexible, utilice únicamente aceites del motor autorizados para este servicio que cumplan la norma correspondiente de Volkswagen.

Dado que la calidad del combustible difiere de un mercado a otro, en parte de forma considerable, habrá que tener en cuenta este aspecto a la hora de elegir el aceite del motor apropiado.

La utilización de aceites del motor conforme a las normas VW 504 00, VW 507 00 y VW 508 00 exige la utilización de combustibles con una calidad conforme a las normas EN 228 (para gasolina) y EN 590 (para gasóleo) o equivalente. **Por ello, los aceites del motor conforme a las normas VW 504 00, VW 507 00 y VW 508 00 no son apropiados para muchos mercados.**

Si el motor lleva aceite del motor conforme a las normas VW 502 00, VW 504 00 y VW 507 00, en el portacierre del vano motor habrá un adhesivo con una indicación al respecto. ¡Tenga en cuenta esta indicación!

Identificación del Servicio

En los datos distintivos del vehículo → pág. 389 o en la cubierta de este manual puede consultar si para su vehículo rige el Servicio flexible **Q16** (larga duración) o el Servicio fijo **Q11, Q12, Q13, Q14, Q17** (en función del tiempo o del kilometraje).

Normas de aceite del motor autorizadas

*Motores de gasolina con filtro de partículas*¹⁾

Servicio flexible VW 508 00 o como alternativa VW 504 00²⁾

Servicio fijo VW 502 00

Motores de gasolina sin filtro de partículas

Servicio flexible VW 508 00 o como alternativa VW 504 00

Servicio fijo VW 502 00

*Motores diésel con filtro de partículas*¹⁾

Servicio flexible VW 507 00

Servicio fijo VW 507 00

Motores diésel sin filtro de partículas

Servicio flexible VW 507 00

Servicio fijo VW 505 01

Volkswagen recomienda aceites de motor



ⓘ AVISO

- No añada ningún lubricante adicional al aceite del motor. Cualquier tipo de daño originado por la utilización de este tipo de productos queda excluido de la garantía legal.
- Utilice solo aceites del motor que cumplan las normas expresamente autorizadas por Volkswagen para el motor en cuestión. ¡La utilización de otros aceites puede provocar daños en el motor!
- Si no estuvieran disponibles los aceites del motor mencionados, puede utilizar otro aceite del motor en caso de emergencia. Para no dañar el motor, hasta el próximo cambio de aceite puede cargar **una vez** un máximo de 0,5 litros del siguiente aceite del motor:
 - Motores de gasolina: norma ACEA A3/B4 o API SN (API SM)
 - Motores diésel: norma ACEA C3 o API CJ-4

Cambiar el aceite del motor

📖 **Tenga en cuenta** ⚠ y ⓘ, en la página 312, y ⚠, al principio de este capítulo, en la página 317.

El aceite del motor se deberá cambiar con regularidad. Tenga en cuenta el intervalo de servicio que rige para su vehículo → pág. 359.

Debido a la necesidad de disponer de herramientas y conocimientos especiales y al problema que supone la eliminación del aceite usado, encargue siempre el cambio del aceite del motor y del filtro del aceite a un taller especializado. Volkswagen recomienda acudir para ello a un concesionario Volkswagen.

Tenga en cuenta la información sobre los intervalos de servicio → pág. 359.

Los aditivos del aceite del motor hacen oscurecer el aceite nuevo tras un breve tiempo de funcionamiento del motor. Esto es algo normal y no es motivo para cambiar el aceite con más frecuencia.

⚠ ADVERTENCIA

Cuando en casos excepcionales tenga que cambiar el aceite del motor usted mismo, tenga en cuenta lo siguiente:

- Utilice siempre una protección ocular.
- Para evitar quemaduras, espere siempre a que el motor se enfríe completamente.
- Mantenga los brazos en posición horizontal cuando desenrosque con la mano el tornillo de descarga de aceite de modo que el aceite no pueda descender por ellos.
- Para recoger el aceite usado, utilice un recipiente adecuado para ello que tenga, por lo menos, la misma capacidad que el motor.
- No guarde nunca el aceite del motor en latas de alimentos, botellas u otros envases vacíos, pues otras personas podrían confundirlo.
- El aceite del motor es tóxico y deberá mantenerse fuera del alcance de los niños.



¹⁾ Si desconoce si el vehículo está equipado con un filtro de partículas, consulte a un taller especializado. Volkswagen recomienda acudir para ello a un concesionario Volkswagen.

²⁾ La utilización de aceite del motor conforme a la norma VW 504 00 en vez de VW 508 00 puede empeorar mínimamente los valores de los gases de escape del vehículo.

Antes de cambiar el aceite del motor, infórmese primero de dónde puede desechar adecuadamente el aceite usado.

Deseche siempre el aceite usado de manera respetuosa con el medio ambiente. No deseche nunca el aceite usado en jardines o bosques, en la red de alcantarillado, en calles o caminos, en ríos u otro tipo de aguas.

Consumo de aceite del motor

Tenga en cuenta  y , en la página 312, y , al principio de este capítulo, en la página 317.

El consumo de aceite del motor puede variar de un motor a otro y a lo largo de la vida útil del motor.

El consumo de aceite puede ser de hasta 1 l por cada 2000 km en función del estilo de conducción y de las condiciones en las que se utilice el vehículo. En el caso de los vehículos nuevos, durante los primeros 5000 kilómetros el consumo puede ser incluso mayor. Por este motivo, el nivel de aceite se deberá controlar con regularidad, preferiblemente al repostar y antes de emprender viajes largos.

Si se somete el motor a grandes esfuerzos (p. ej., efectuando largos recorridos por autopista en verano, circulando con remolque → pág. 269 o atravesando puertos de alta montaña), el nivel de aceite debería encontrarse en la zona superior permitida de → fig. 236 .

Comprobar el nivel de aceite del motor y reponer aceite

Tenga en cuenta  y , en la página 312, y , al principio de este capítulo, en la página 317.

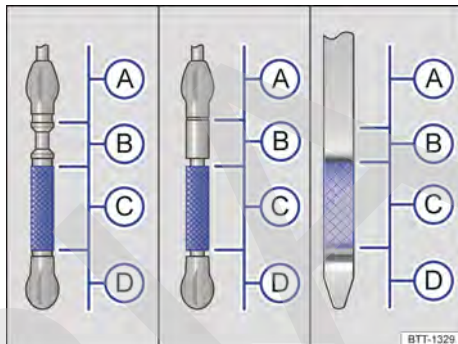





Fig. 236 Marcas del nivel de aceite del motor en la varilla de medición del nivel de aceite (variantes).



Fig. 237 En el vano motor: tapa de la boca de llenado de aceite del motor (representación esquemática).

Legenda de la fig. 236:

-  El nivel de aceite del motor está demasiado alto. Dado el caso, tener en cuenta los mensajes que se muestren en la pantalla del cuadro de instrumentos y avisar a un taller especializado.
-  No añadir aceite del motor en ningún caso.
-  El nivel de aceite del motor es correcto.
-  El nivel de aceite del motor está demasiado bajo. Añadir aceite del motor.

Lista de comprobación

Realice los siguientes pasos en el orden indicado →

1. Estacione el vehículo con el motor a **temperatura de servicio** sobre una superficie horizontal para evitar una comprobación incorrecta del nivel de aceite del motor.
2. Apague el motor y espere unos minutos para que el aceite del motor retorne al cárter de aceite.
3. Abra el capó del motor → pág. 312.
4. Localice la boca de llenado de aceite del motor y la varilla de medición del nivel de aceite. La boca de llenado se reconoce por el símbolo que hay sobre la tapa → fig. 237, y la varilla de medición, por su extremo superior de color. Si no tiene claro dónde se encuentran la tapa y la varilla de medición, acuda a un taller especializado.
5. Extraiga la varilla de medición del tubo guía y límpiela con un trapo limpio.
6. Vuelva a introducir la varilla de medición en el tubo guía hasta el tope. Si en la parte superior de la varilla de medición hay una muesca, al introducir la varilla en el tubo guía, esta muesca deberá encajar en la ranura correspondiente situada en el extremo superior del tubo.
7. Extraiga nuevamente la varilla de medición y compruebe en ella el nivel de aceite → fig. 236 como sigue:
 - (A) El nivel de aceite del motor está demasiado alto. Dado el caso, tenga en cuenta los mensajes que se muestren en la pantalla del cuadro de instrumentos y **avise a un taller especializado** →
 - (B) **No añada aceite del motor** → . Continúe en el paso 16.
 - (C) El nivel de aceite del motor es correcto. Se puede añadir aceite hasta el **límite superior de esta zona** si, p. ej., se somete el motor a grandes esfuerzos → fig. 236. Continúe en el paso 8 o 16.
 - (D) El nivel de aceite del motor está demasiado bajo. **Añada sin falta aceite del motor**. Continúe en el paso 8.
8. Una vez comprobado el nivel de aceite, vuelva a introducir la varilla de medición en el tubo guía hasta el tope.
9. Desenrosque la tapa de la boca de llenado de aceite → fig. 237.
10. Añada únicamente el aceite expresamente autorizado por Volkswagen para el motor en cuestión poco a poco y en pequeñas cantidades (no más de 0,5 l).
11. Para evitar llenar el depósito en exceso, cada vez que añada aceite espere aprox. 1 minuto a que el aceite fluya en el cárter de aceite hasta la marca de la varilla de medición.
12. Vuelva a comprobar el nivel de aceite en la varilla de medición antes de volver a añadir otra pequeña cantidad de aceite. No cargue nunca aceite del motor en exceso → .
13. Al final del proceso, el nivel de aceite debería encontrarse por el centro de la zona → fig. 236 (C). No debería encontrarse en la zona (B), por encima de (C), y no permita nunca que se encuentre en la zona (A) → .
14. Si ha añadido demasiado aceite por descuido y el nivel se encuentra en la zona (A), **no ponga el motor en marcha**. Avise a un taller especializado y, dado el caso, solicite la ayuda de personal especializado.
15. Tras la reposición, cierre la boca de llenado de aceite con la tapa.
16. Introduzca la varilla de medición en el tubo guía hasta el tope. Si en la parte superior de la varilla de medición hay una muesca, al introducir la varilla en el tubo guía, esta muesca deberá encajar en la ranura correspondiente situada en el extremo superior del tubo.
17. Cierre el capó del motor → pág. 312.

ADVERTENCIA

Si el aceite del motor entrara en contacto con piezas calientes del motor, podría inflamarse. Esto podría provocar un incendio, quemaduras y otras lesiones graves.

- Si se derramase aceite sobre componentes fríos del motor, el aceite podría calentarse e inflamarse cuando el motor esté en marcha.
- Tras reponer el aceite, asegúrese siempre de que la tapa de la boca de llenado de aceite esté fijamente enroscada y de que la varilla de medición del nivel de aceite esté correctamente introducida en el tubo guía. Así evitará que el aceite pueda salirse y caer sobre componentes calientes del motor cuando este esté en marcha.

⚠ AVISO

- Si ha añadido demasiado aceite del motor por descuido y el nivel se encuentra en la zona **(A)**, no ponga el motor en marcha. Avise a un taller especializado y, dado el caso, solicite la ayuda de personal especializado. ¡De lo contrario podrían dañarse el catalizador y el motor!
- Cuando reponga líquidos operativos, asegúrese de que echa los líquidos correctos en las bocas de llenado correctas. La utilización de líquidos operativos equivocados puede provocar fallos funcionales graves y daños en el motor.

 No permita en ningún caso que el nivel de aceite se encuentre por encima de la zona **(B)**. De no ser así, podría aspirarse aceite por el respiradero del cárter del cigüeñal y llegar a la atmósfera a través del sistema de escape.

Problemas y soluciones

 Tenga en cuenta  y , en la página 312, y , al principio de este capítulo, en la página 317.

En la pantalla del cuadro de instrumentos pueden mostrarse testigos de advertencia y mensajes. Adicionalmente puede sonar alguna señal acústica.

Presión del aceite del motor demasiado baja

El testigo de control parpadea en rojo.

¡No continúe la marcha!

Apague el motor y compruebe el nivel de aceite del motor → pág. 319. Si el testigo de advertencia parpadea aunque el nivel de aceite sea correcto, *no* continúe la marcha ni deje el motor en marcha. De lo contrario pueden producirse daños en el motor. Solicite la ayuda de personal especializado.

Nivel de aceite del motor demasiado bajo

El testigo de control se enciende en amarillo. Apague el motor.

Compruebe el nivel de aceite del motor → pág. 319.

Avería en el sistema del aceite del motor

El testigo de control parpadea en amarillo.

Acuda a un taller especializado y solicite una comprobación del sensor del aceite del motor.

Líquido refrigerante del motor

Introducción al tema

Únicamente realice usted mismo trabajos en el sistema de refrigeración del motor si conoce bien las operaciones necesarias y las medidas de seguridad de validez general, y si dispone de las herramientas, los medios y los líquidos operativos adecuados. Si se realizan trabajos de manera inadecuada, se pueden producir lesiones graves → . Dado el caso, encargue todos los trabajos a un taller especializado. Volkswagen recomienda acudir para ello a un concesionario Volkswagen.

ADVERTENCIA

¡El líquido refrigerante del motor es tóxico!

- Guarde el líquido refrigerante únicamente en el envase original bien cerrado y en un lugar seguro.
- No guarde nunca el líquido refrigerante del motor en latas de alimentos, botellas u otros envases vacíos, pues podría ingerirlo alguna persona.
- Mantenga el líquido refrigerante del motor fuera del alcance de los niños.
- Asegúrese de que el porcentaje de aditivo para líquido refrigerante sea el correcto teniendo en cuenta la temperatura ambiente más baja prevista en el lugar donde se vaya a utilizar el vehículo.
- Cuando la temperatura exterior es extremadamente baja, el líquido refrigerante se puede congelar y el vehículo quedar inmovilizado. Como en este caso tampoco funcionaría la calefacción, los ocupantes insuficientemente abrigados podrían morir de frío.

 El líquido refrigerante y sus aditivos pueden contaminar el medio ambiente. Si se sale algún líquido operativo, recójalo y deséchelo debidamente y de manera respetuosa con el medio ambiente.

Especificaciones del líquido refrigerante del motor

📖 **Tenga en cuenta** ⚠ y ⓘ, en la página 312, y ⚠, al principio de este capítulo, en la página 321.

El sistema de refrigeración del motor lleva de fábrica una mezcla de agua especialmente tratada y de, al menos, un 40 % del aditivo **G 13** (TL-VW 774 J) para líquido refrigerante. Este aditivo se reconoce por su coloración lila. Esta mezcla de agua y aditivo no solo ofrece una protección anticongelante hasta $-25\text{ }^{\circ}\text{C}$ ($-13\text{ }^{\circ}\text{F}$), sino que también protege las piezas de aleación ligera del sistema de refrigeración del motor contra la corrosión. Además, evita la sedimentación de cal y aumenta considerablemente el punto de ebullición del líquido refrigerante.

Para proteger el sistema de refrigeración del motor, el porcentaje de aditivo debe ser *siempre* de al menos un 40 %, incluso cuando el tiempo o el clima sea cálido y no sea necesaria ninguna protección anticongelante.

Si por razones climáticas se necesitara mayor protección anticongelante, se podrá aumentar la proporción de aditivo. No obstante, solo hasta un 60 % como máximo porque, de lo contrario, disminuiría la protección anticongelante y, a su vez, empeoraría el efecto refrigerante.

Cuando se reponga líquido refrigerante del motor, se deberá utilizar una mezcla de **agua destilada** y de, al menos, un 40 % del aditivo para líquido refrigerante **G 13** o **G 12 plus-plus** (TL-VW 774 G), ambos de coloración lila, para obtener una protección anticorrosión óptima → ⓘ. La mezcla de **G 13** con los líquidos refrigerantes del motor **G 12 plus** (TL-VW 774 F), **G 12** (de coloración roja) o **G 11** (de coloración azul verdosa) empeora considerablemente la protección anticorrosión y, por ello, se deberá evitar → ⓘ.

⚠ ADVERTENCIA

Si el sistema de refrigeración del motor no tiene suficiente protección anticongelante, podría fallar el motor y, como consecuencia, producirse lesiones graves.

- Asegúrese de que el porcentaje de aditivo para líquido refrigerante sea el correcto teniendo en cuenta la temperatura ambiente más baja prevista en el lugar donde se vaya a utilizar el vehículo.

- Cuando la temperatura exterior es extremadamente baja, el líquido refrigerante se puede congelar y el vehículo quedar inmobilizado. Como en este caso tampoco funcionaría la calefacción, los ocupantes insuficientemente abrigados podrían morir de frío.

ⓘ AVISO

No mezcle nunca los aditivos originales para líquido refrigerante con líquidos refrigerantes del motor que no hayan sido autorizados por Volkswagen. De lo contrario se corre el riesgo de provocar daños graves en el motor y en su sistema de refrigeración.

- Si el líquido del depósito de expansión no tiene una coloración rosa (resultante de mezclar el aditivo lila con agua destilada), sino, por ejemplo, marrón, se habrá mezclado el aditivo **G 13** con un líquido refrigerante no adecuado. En tal caso habrá que cambiar el líquido refrigerante inmediatamente. ¡De lo contrario podrían producirse fallos graves de funcionamiento o daños en el motor!

🌿 El líquido refrigerante del motor y sus aditivos pueden contaminar el medio ambiente. Si se sale algún líquido operativo, recójalo y deséchelo debidamente y de manera respetuosa con el medio ambiente.

Comprobar el nivel del líquido refrigerante del motor y reponer líquido refrigerante del motor

📖 **Tenga en cuenta** ⚠ y ⓘ, en la página 312, y ⚠, al principio de este capítulo, en la página 321.



Fig. 238 En el vano motor: marcas en el depósito de expansión del líquido refrigerante del motor (representación esquemática).



Fig. 239 En el vano motor: tapa del depósito de expansión del líquido refrigerante del motor (representación esquemática).

Cuando el nivel del líquido refrigerante del motor está demasiado bajo, se enciende el testigo de advertencia del líquido refrigerante.

Pasos previos

- Estacione el vehículo sobre una superficie horizontal y firme.
- Espere a que se enfríe el motor →
- Abra el capó del motor → pág. 312.
- El depósito de expansión del líquido refrigerante del motor se reconoce por el símbolo que hay sobre la tapa → fig. 239.

Comprobar el nivel del líquido refrigerante del motor

- Con el motor en frío, compruebe el nivel del líquido refrigerante en las marcas laterales del depósito de expansión → fig. 238. El nivel del líquido refrigerante deberá encontrarse dentro de las marcas.
- Si el nivel se encuentra por debajo de la marca de mínimo ("min") del depósito, añada líquido refrigerante. Cuando el motor está caliente, puede que el nivel del líquido refrigerante sobrepase ligeramente la marca de máximo ("max").

Reponer líquido refrigerante del motor

- Protéjase siempre la cara, las manos y los brazos del líquido refrigerante o del vapor calientes colocando un trapo adecuado encima de la tapa del depósito de expansión del líquido refrigerante del motor.
- Desenrosque la tapa con cuidado → .
- Añada únicamente líquido refrigerante del motor **nuevo** según las especificaciones de Volkswagen → pág. 322 → .

- ¡Añada líquido refrigerante únicamente si aún queda un poco de líquido en el depósito de expansión, de lo contrario se podría dañar el motor! Si no ve que haya líquido refrigerante en el depósito de expansión, **no continúe la marcha** y solicite la ayuda de personal especializado.
- Si aún queda un poco de líquido refrigerante en el depósito de expansión, añada líquido refrigerante hasta que el nivel se estabilice.
- El nivel del líquido refrigerante tiene que encontrarse entre las marcas del depósito de expansión → fig. 238. **No rebase nunca el borde superior de la zona marcada** → .
- Enrosque bien la tapa.
- ¡Si en caso de emergencia no dispone de líquido refrigerante del motor con las especificaciones prescritas → pág. 322, no utilice cualquier otro aditivo para líquido refrigerante! En este caso, añada solo **agua destilada** → . A continuación añada lo antes posible el aditivo prescrito en la proporción correcta → pág. 322.

ADVERTENCIA

El vapor o el líquido refrigerante del motor calientes pueden ocasionar quemaduras graves.

- No abra nunca el capó del motor si ve u oye que sale vapor o líquido refrigerante del vano motor. Espere siempre a que deje de verse u oírse que sale vapor o líquido refrigerante.
- Antes de abrir el capó del motor con cuidado, espere siempre a que el motor se enfríe completamente. Si toca piezas que estén calientes, puede sufrir quemaduras en la piel.
- Cuando el motor se haya enfriado, antes de abrir el capó del motor tenga en cuenta lo siguiente:
 - Conecte el freno de estacionamiento electrónico y sitúe la palanca selectora en la posición **P** o la palanca de cambios en punto muerto.
 - Desconecte el encendido y extraiga la llave de la cerradura de encendido.
 - Mantenga a los niños siempre alejados del vano motor y no los deje nunca sin vigilancia.
- Cuando el motor está caliente, su sistema de refrigeración se encuentra bajo presión. No abra nunca la tapa del depósito de expansión del líquido refrigerante del motor cuando el

motor esté caliente. De lo contrario podría salpicar líquido refrigerante y provocar quemaduras graves y otras lesiones.

- Gire la tapa lentamente y con mucho cuidado en el sentido contrario al de las agujas del reloj y ejerza al mismo tiempo una ligera presión sobre la misma.
 - Protéjase siempre la cara, las manos y los brazos del líquido refrigerante o del vapor calientes con un trapo grande y grueso.
- Cuando reponga líquidos operativos, evite que caigan sobre componentes del motor o sobre el sistema de escape. Estos líquidos podrían provocar un incendio. En determinadas circunstancias, el glicol etilénico del líquido refrigerante del motor puede inflamarse.

⚠ AVISO

- ¡Utilice solamente agua destilada! Los demás tipos de agua contienen sustancias químicas que podrían ocasionar daños considerables en el motor por corrosión. Esto podría provocar la avería del motor. Si ha añadido agua no destilada, solicite inmediatamente a un taller especializado que se cambie todo el líquido del sistema de refrigeración del motor.
- Al añadir líquido refrigerante del motor, no rebase el borde superior de la zona marcada → fig. 238. De lo contrario, cuando suba la temperatura, el líquido sobrante será expulsado del sistema de refrigeración del motor y podría causar daños.
- Si el sistema pierde bastante líquido refrigerante, solo reponga líquido refrigerante una vez se haya enfriado completamente el motor. Si la pérdida de líquido refrigerante es significativa, es posible que existan fugas en el sistema de refrigeración del motor. Acuda inmediatamente a un taller especializado y solicite que se revise el sistema. ¡De lo contrario podría dañarse el motor!
- ¡No añada líquido refrigerante si el depósito de expansión está completamente vacío! Podría entrar aire en el sistema de refrigeración. No continúe la marcha y solicite la ayuda de personal especializado. ¡De lo contrario podría dañarse el motor!

- Cuando reponga líquidos operativos, asegúrese de que echa los líquidos correctos en las bocas de llenado correctas. La utilización de líquidos operativos equivocados puede provocar fallos funcionales graves y daños en el motor. ◀

Líquido de frenos



Fig. 240 En el vano motor: tapa del depósito del líquido de frenos.

El líquido de frenos absorbe humedad del aire con el paso del tiempo. Un contenido excesivo de agua en el líquido de frenos provoca daños en el sistema de frenos. Por efecto del agua se reduce notablemente el punto de ebullición del líquido de frenos. Si el contenido de agua en el líquido de frenos es excesivo, pueden formarse burbujas de vapor en el sistema de frenos si estos se someten a grandes esfuerzos o en caso de una frenada a fondo. Las burbujas reducen la capacidad de frenado, aumentan considerablemente la distancia de frenado e incluso pueden provocar la avería de todo el sistema de frenos. La seguridad de uno mismo y la de los demás usuarios de la vía depende del funcionamiento correcto del sistema de frenos en todo momento → ⚠.

Especificaciones del líquido de frenos

Volkswagen ha desarrollado un líquido de frenos especial optimizado para el sistema de frenos del vehículo. Para garantizar el funcionamiento óptimo del sistema de frenos, Volkswagen recomienda expresamente utilizar líquido de frenos conforme a la **norma VW 501 14**.

Antes de utilizar un líquido de frenos se deberá comprobar si las especificaciones del mismo, que figuran en el envase, cumplen los requisitos del vehículo. ▶

En los concesionarios Volkswagen se puede adquirir líquido de frenos que cumpla la norma VW 501 14.

Si no estuviera disponible un líquido de frenos de este tipo y por ello se tuviera que utilizar otro diferente de gran calidad, se puede utilizar un líquido de frenos que cumpla los requisitos de la norma DIN ISO 4925 CLASS 4 o de la norma estadounidense FMVSS 116 DOT 4.

No todos los líquidos de frenos que cumplen los requisitos de la norma DIN ISO 4925 CLASS 4 o de la norma estadounidense FMVSS 116 DOT 4 tienen la misma composición química. Algunos de estos líquidos de frenos pueden contener sustancias químicas que, con el tiempo, pueden destruir o dañar piezas del sistema de frenos del vehículo.

Por ello, y para garantizar el funcionamiento correcto del sistema de frenos a largo plazo, Volkswagen recomienda utilizar líquido de frenos que cumpla expresamente la **norma VW 501 14**.

Los líquidos de frenos conforme a la norma VW 501 14 cumplen los requisitos de la norma DIN ISO 4925 CLASS 4 y de la norma estadounidense FMVSS 116 DOT 4.

Nivel del líquido de frenos



El nivel del líquido de frenos está demasiado bajo. **¡No continúe la marcha!** Compruebe el nivel del líquido de frenos.

El nivel del líquido de frenos ha de encontrarse siempre entre las marcas MIN y MAX del depósito del líquido de frenos, es decir, por encima de la marca MIN → .

No siempre es posible comprobar el nivel del líquido de frenos, pues en algunos modelos los componentes del motor impiden ver el nivel del líquido en el depósito. Si no se puede distinguir exactamente el nivel del líquido de frenos, se deberá solicitar la ayuda de personal especializado.

El nivel del líquido de frenos disminuye ligeramente durante la marcha debido al desgaste de las pastillas de freno y al reajuste automático del freno.

Cambiar el líquido de frenos

Encargue el cambio del líquido de frenos a un taller especializado. Volkswagen recomienda acudir para ello a un concesionario Volkswagen. Solicite siempre que se cargue líquido de frenos nuevo que cumpla las especificaciones requeridas.

ADVERTENCIA

Si los frenos fallan o se reduce su capacidad de frenado, puede que el nivel del líquido de frenos esté demasiado bajo o que el líquido en sí sea demasiado viejo o no sea adecuado.

- ¡Encargue la revisión periódica del sistema de frenos y del nivel del líquido de frenos!
- Encargue con regularidad el cambio del líquido de frenos.
- Si el líquido de frenos es viejo y se solicitan mucho los frenos, pueden llegar a formarse burbujas de vapor. Las burbujas reducen la capacidad de frenado, aumentan considerablemente la distancia de frenado y pueden provocar la avería de todo el sistema de frenos.
- Es imprescindible utilizar siempre el líquido de frenos correcto. Utilice únicamente líquido de frenos que cumpla expresamente la norma VW 501 14.
- La utilización de cualquier otro tipo de líquido de frenos o de uno que no sea de primera calidad puede perjudicar el funcionamiento de los frenos y reducir su capacidad de frenado.
- Si no estuviera disponible un líquido de frenos conforme a la norma VW 501 14, excepcionalmente se podrá utilizar un líquido de frenos de gran calidad que cumpla los requisitos de la norma DIN ISO 4925 CLASS 4 o de la norma estadounidense FMVSS 116 DOT 4.
- El líquido de frenos que se utilice deberá ser nuevo.

ADVERTENCIA

El líquido de frenos es tóxico.

- Para reducir el peligro de intoxicación, no utilice nunca botellas de bebidas u otros recipientes para guardar el líquido de frenos. Estos recipientes podrían dar lugar a confusión y alguna persona podría beber su contenido, aun cuando se hubieran marcado correspondientemente.
- Guarde siempre el líquido de frenos en el envase original bien cerrado y fuera del alcance de los niños.

AVISO

El líquido de frenos daña la pintura del vehículo, las piezas de plástico y los neumáticos si entra en contacto con ellos. Si se derrama o se sale líquido de frenos y cae sobre piezas del vehículo, límpielo inmediatamente.

 El líquido de frenos puede contaminar el medio ambiente. Si se sale algún líquido operativo, recójalo y deséchelo debidamente.

Batería de 12 voltios

Introducción al tema

La batería de 12 voltios forma parte del sistema eléctrico y se encarga de la alimentación de energía del vehículo.

Únicamente realice usted mismo trabajos en el sistema eléctrico si conoce bien las operaciones necesarias y las medidas de seguridad de validez general, y si dispone de las herramientas, los medios y los líquidos operativos adecuados. Si se realizan trabajos de manera inadecuada, se pueden producir lesiones graves → . Encargue todos los trabajos a un taller especializado. Volkswagen recomienda acudir para ello a un concesionario Volkswagen.

Ubicación de la batería de 12 voltios

En función del equipamiento, la batería de 12 voltios puede ir montada en el vano motor o en el maletero debajo del piso.

Explicación de los símbolos de advertencia de la batería de 12 voltios



¡Utilizar siempre protección ocular!



El electrólito de la batería es muy corrosivo. ¡Utilizar siempre guantes de protección y protección ocular!



¡Prohibido encender fuego, provocar chispas, utilizar una llama desprotegida o fumar!



¡Al cargar la batería de 12 voltios se origina una mezcla de gases detonantes altamente explosiva!



¡Mantener a los niños siempre alejados del electrólito de la batería de 12 voltios y de la batería!



¡Tener siempre en cuenta el manual de instrucciones!



ADVERTENCIA

Realizar trabajos en la batería de 12 voltios y en el sistema eléctrico puede provocar quemaduras graves, fuego y descargas eléctricas. Antes de realizar trabajos en la batería, lea y tenga en cuenta siempre las siguientes advertencias y medidas de seguridad:

- Antes de realizar trabajos en la batería de 12 voltios, desconecte el encendido y todos los consumidores eléctricos, y desemborne el cable negativo de esta batería.
- Mantenga a los niños siempre alejados del electrólito de la batería de 12 voltios y de la batería.
- Utilice siempre protección ocular y guantes de protección.
- El electrólito de la batería es muy agresivo. Puede provocar quemaduras en la piel y ceguera. Al manipular la batería de 12 voltios, protéjase sobre todo las manos, los brazos y la cara de posibles salpicaduras del ácido.
- No fume mientras realice los trabajos y nunca los realice si hay cerca llamas desprotegidas o en lugares donde se produzcan chispas.
- Evite que se produzcan chispas por descargas electrostáticas, así como al manipular cables y dispositivos eléctricos.
- No provoque nunca un cortocircuito en los polos de la batería.
- No utilice nunca baterías de 12 voltios que estén dañadas. Podrían explotar. Si la batería de 12 voltios está dañada, sustitúyala inmediatamente.
- Si la batería de 12 voltios está dañada o se ha congelado, sustitúyala inmediatamente. Cuando la batería está descargada, puede congelarse a temperaturas próximas a los 0 °C (+32 °F).
- Si el vehículo lleva la batería de 12 voltios en el maletero, asegúrese de que el tubo flexible de desgasificado esté fijado correctamente a la batería.

⚠ AVISO

- No exponga la batería de 12 voltios a la luz solar directa de manera prolongada porque los rayos ultravioleta podrían dañar la carcasa.
- Si no va a utilizar el vehículo durante cierto tiempo, proteja la batería de 12 voltios de las heladas para que no se congele y, en consecuencia, se dañe irreparablemente.

i Tras poner el motor en marcha con la batería de 12 voltios profundamente descargada o recién cambiada o tras utilizar la ayuda de arranque, puede que algunos ajustes del sistema (como la hora, la fecha, los ajustes de confort personalizados y las programaciones) se hayan desajustado o borrado. Compruebe y corrija estos ajustes una vez que la batería esté lo suficientemente cargada.

Comprobar el nivel del electrolito de la batería de 12 voltios

📖 Tenga en cuenta **⚠** y **ⓘ**, en la página 312, y **⚠** y **ⓘ**, al principio de este capítulo, en la página 326.

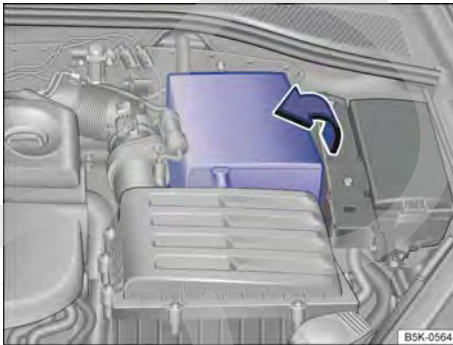

Fig. 241 En el vano motor: abrir la cubierta de la batería de 12 voltios.

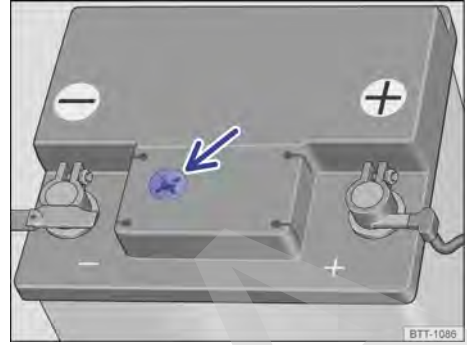

Fig. 242 Mirilla en la parte superior de la batería de 12 voltios (representación esquemática).

El nivel del electrolito de la batería de 12 voltios se deberá controlar con regularidad cuando el kilometraje sea elevado, en países con clima cálido y en el caso de baterías viejas. La batería no necesita más mantenimiento.

Los vehículos con calefacción independiente → pág. 148 y los vehículos que llevan la batería de 12 voltios en el maletero van equipados con baterías especiales. En estas baterías no se puede comprobar el nivel del electrolito por motivos técnicos. Para comprobar la batería de 12 voltios, acuda a un taller especializado.

Preparativos (vehículos con la batería de 12 voltios en el vano motor)

- Prepare el vehículo para realizar trabajos en el vano motor → pág. 312.
- Abra el capó del motor **⚠** → pág. 312.

Abrir la cubierta de la batería de 12 voltios

Para *abrir* la cubierta, levántela en el sentido de la flecha → **fig. 241**.

Para *cerrar* la cubierta, bájela en el sentido contrario al de la flecha → **fig. 241**.

Comprobar el nivel del electrolito de la batería (baterías de 12 voltios con mirilla)

- Procure disponer de buena iluminación para poder distinguir bien el indicador de color en la mirilla redonda de la parte superior de la batería de 12 voltios → **fig. 242** (flecha). No utilice nunca una llama desprotegida u objetos incandescentes para alumbrarse.
- El indicador de la mirilla redonda cambia de color en función del nivel del electrolito de la batería.

Amarillo claro o incoloro El nivel del electrólito de la batería está demasiado bajo. Acuda a un taller especializado y encargue la revisión de la batería y, en caso necesario, su sustitución.





Negro El nivel del electrólito de la batería es correcto.

ADVERTENCIA

Realizar trabajos en la batería de 12 voltios puede provocar quemaduras graves, explosiones y descargas eléctricas.

- Utilice siempre protección ocular y guantes de protección.
- El electrólito de la batería es muy agresivo. Puede provocar quemaduras en la piel y ceguera. Al manipular la batería de 12 voltios, protéjase sobre todo las manos, los brazos y la cara de posibles salpicaduras del ácido.
- No vuelque nunca la batería de 12 voltios. De los orificios de desgasificado podría salir electrólito y provocar quemaduras.
- No abra nunca la batería de 12 voltios.
- Si salpicase electrólito a la piel o a los ojos, enjuague la parte afectada inmediatamente con abundante agua fría durante algunos minutos. A continuación, acuda inmediatamente a un médico.
- En caso de ingerir electrólito, acuda de inmediato a un médico.

Cargar, sustituir y desembornar la batería de 12 voltios

 **Tenga en cuenta**  y , en la página 312, y  y , al principio de este capítulo, en la página 326.

Si tiene la sospecha de que la batería de 12 voltios está dañada o defectuosa, acuda a un taller especializado debidamente cualificado y solicite una revisión de la misma.

Cargar la batería de 12 voltios

Para cargar la batería de 12 voltios, acuda a un taller especializado, ya que el modelo de batería que incorpora el vehículo de fábrica emplea una tecnología que requiere una carga de tensión limitada → . Volkswagen recomienda acudir para ello a un concesionario Volkswagen.

Sustituir la batería de 12 voltios

La batería de 12 voltios ha sido diseñada en función de su ubicación y cuenta con elementos de seguridad. Si hay que sustituir la batería, antes de adquirir una nueva infórmese en un concesionario Volkswagen sobre la compatibilidad electromagnética, el tamaño y los requisitos necesarios de mantenimiento, potencia y seguridad que ha de cumplir.

Utilice únicamente baterías de 12 voltios sin mantenimiento que cumplan las normas TL 825 06 y VW 7 50 73. Estas normas tienen que ser de julio de 2012 o posteriores.

En el caso de *vehículos con el sistema Start-Stop* o de vehículos con calefacción independiente → pág. 148, encargue siempre la sustitución de la batería de 12 voltios a un taller especializado debidamente cualificado, ya que al cambiarla hay que adaptar el sistema electrónico del vehículo. Solo los talleres especializados debidamente cualificados disponen de la tecnología correspondiente para realizar la adaptación correctamente. Volkswagen recomienda acudir para ello a un concesionario Volkswagen.

Desembornar la batería de 12 voltios

Si tuviera que desembornar la batería de 12 voltios del sistema eléctrico del vehículo, tenga en cuenta lo siguiente:

- Desconecte todos los consumidores eléctricos y el encendido.
- Antes de desembornar la batería, desbloquee el vehículo; de lo contrario se disparará la alarma.
- Desemborne primero el cable negativo y, a continuación, el positivo → .

Embarnar la batería de 12 voltios

- Desconecte todos los consumidores eléctricos y el encendido antes de embornar nuevamente la batería.
- Emborne primero el cable positivo y, a continuación, el negativo → .

Tras embornar la batería de 12 voltios y conectar el encendido, pueden encenderse diversos testigos de control. Estos testigos se apagan una vez recorrido un trayecto corto a una velocidad de entre aprox. 15 y 20 km/h (10 y 12 mph). Si los testigos no se apagan, acuda a un taller especializado y solicite que se revise el vehículo. ▶

Si la batería de 12 voltios estuvo desembornada durante un periodo de tiempo largo, es probable que no se indique o calcule correctamente cuándo hay que realizar el próximo servicio → pág. 21. En este caso habrá que tener en cuenta los intervalos de mantenimiento máximos permitidos → pág. 359.

Vehículos con Keyless Access → pág. 87: Si el encendido no se conecta tras embornar la batería de 12 voltios, bloquee y desbloquee el vehículo desde fuera. A continuación intente de nuevo conectar el encendido. Si el encendido no se conecta, solicite la ayuda de personal especializado.

Desconexión automática de consumidores

En caso de solicitud excesiva de la batería de 12 voltios, el sistema de gestión inteligente de la red de a bordo aplica automáticamente ciertas medidas para evitar su descarga:

- Se aumenta el régimen de ralentí para que el alternador suministre más corriente.
- En caso necesario se limita la potencia de los consumidores más potentes o, en caso de emergencia, se desconectan por completo.
- Al ponerse el motor en marcha puede que se interrumpa brevemente la alimentación de tensión de la toma de corriente de 12 voltios y del encendedor.

La gestión de la red de a bordo no siempre puede impedir que la batería de 12 voltios se descargue. Este es el caso si, por ejemplo, se deja el encendido conectado con el motor apagado o la luz de posición o de estacionamiento encendida durante mucho tiempo.

Desconexión de la batería en caso de accidente con disparo de airbags

En los vehículos que llevan la batería de 12 voltios en el maletero, si se disparan los airbags con motivo de un accidente, la conexión eléctrica hacia la batería se interrumpe pirotécnicamente de forma automática. De esta manera se evita un cortocircuito.

Factores por los que se descarga la batería de 12 voltios

- Paradas prolongadas sin poner el motor en marcha, sobre todo si se deja el encendido conectado.
- Utilización de consumidores eléctricos con el motor apagado.
- Calefacción independiente en funcionamiento → pág. 148.

ADVERTENCIA

Si se fija la batería de 12 voltios de manera incorrecta o se utilizan baterías no adecuadas, se pueden producir cortocircuitos, fuego y lesiones graves.

- Utilice solo baterías de 12 voltios sin mantenimiento y con sistema antiderrame que tengan las mismas propiedades, especificaciones y dimensiones que la batería montada de fábrica.
- Si el vehículo lleva la batería de 12 voltios en el maletero, asegúrese de que el tubo flexible de desgasificado esté fijado correctamente a dicha batería. Asegúrese de que no haya ningún orificio de desgasificado abierto por la zona del polo positivo. Si hubiera un orificio de desgasificado abierto por esa zona, ciérrelo con un tapón. El tubo flexible de desgasificado se tiene que acoplar al orificio de desgasificado abierto de la zona del polo negativo.

ADVERTENCIA

Al cargar la batería de 12 voltios se origina una mezcla de gases detonantes altamente explosiva.

- Cargue la batería de 12 voltios únicamente en lugares bien ventilados.
- No cargue nunca una batería de 12 voltios que esté congelada o que se haya descongelado. Cuando la batería está descargada, puede congelarse a temperaturas próximas a los 0 °C (+32 °F).
- Si la batería de 12 voltios se ha congelado, sustitúyala sin falta.
- Si se embornan los cables a los polos de forma incorrecta, se puede producir un cortocircuito. Primero se emborna el cable positivo y, a continuación, el negativo.





ⓘ AVISO

- No desemborne ni emborne nunca la batería de 12 voltios cuando el encendido esté conectado o el motor en marcha. Asimismo, no utilice nunca una batería de 12 voltios que no tenga las especificaciones de la batería del vehículo. El sistema eléctrico o determinados componentes electrónicos podrían resultar dañados y podrían producirse fallos en funciones eléctricas.
- No conecte nunca a la toma de corriente de 12 voltios o al encendedor accesorios que suministran corriente, como paneles solares o cargadores de batería, para cargar la batería de 12 voltios. De lo contrario podría dañarse el sistema eléctrico del vehículo.

 Deseche la batería de 12 voltios según las disposiciones vigentes. La batería puede contener sustancias tóxicas, como pueden ser ácido sulfúrico y plomo.

 El electrolito puede contaminar el medio ambiente. Si se sale algún líquido operativo, recójalo y deséchelo debidamente.

Problemas y soluciones

 Tenga en cuenta  y , en la página 312,  y , al principio de este capítulo, en la página 326.

Batería de 12 voltios

El testigo de control se enciende en rojo.

Hay una avería en el alternador. El alternador no cargará la batería de 12 voltios durante la marcha.

Desconecte los consumidores eléctricos que no sean necesarios. Informe a un taller especializado. Solicite una revisión del sistema eléctrico.

El sistema Start-Stop no puede poner el motor en marcha → pág. 167.

Llantas y neumáticos

Sistemas de control de los neumáticos

Introducción al tema

El sistema de control de los neumáticos advierte al conductor en caso de una presión de los neumáticos demasiado baja.

ADVERTENCIA

La tecnología inteligente del sistema de control de los neumáticos no puede salvar los límites impuestos por las leyes físicas y únicamente funciona dentro de los límites del sistema. La manipulación inapropiada de las ruedas y los neumáticos puede causar la pérdida de presión repentina, el desprendimiento de la banda de rodadura e incluso el reventón del neumático.

- Compruebe con regularidad la presión de los neumáticos y mantenga siempre los valores indicados → pág. 339. Si la presión es demasiado baja, el neumático podría calentarse tanto que la banda de rodadura podría desprenderse y el neumático reventar.
- Mantenga siempre la presión correcta medida con los neumáticos en frío, como figura en el adhesivo → pág. 339.
- Compruebe con regularidad la presión de los neumáticos cuando estén fríos. Si fuera necesario, ajuste la presión prevista para los neumáticos montados en el vehículo con estos en frío → pág. 339.
- Compruebe periódicamente que los neumáticos no presenten indicios de desgaste o daño.
- No exceda nunca la velocidad máxima ni la capacidad de carga autorizadas de los neumáticos montados.



 Una presión de los neumáticos demasiado baja aumenta el consumo de combustible y el desgaste de los neumáticos.

 La primera vez que se circula a gran velocidad con neumáticos nuevos puede que estos se ensanchen un poco y que, por ello, tenga lugar un aviso sobre la presión del aire.

 Sustituya los neumáticos viejos solamente por neumáticos autorizados por Volkswagen para el tipo de vehículo en cuestión.

 No se fíe solo del sistema de control de los neumáticos. Compruebe los neumáticos con regularidad para asegurarse de que tengan la presión correcta y de que no presentan indicios de estar dañados, por ejemplo, pinchazos, cortes, grietas o abolladuras. Retire los cuerpos extraños que se hayan podido clavar en el perfil del neumático siempre que no hayan penetrado en este. <

Tipos de sistemas de control de los neumáticos

 Tenga en cuenta , al principio de este capítulo, en la página 330.

Para este vehículo hay disponibles dos tipos de sistemas de control de los neumáticos que se diferencian en base a las siguientes características:

Sistema de control de los neumáticos

- Supervisión de varios parámetros (entre otros, la circunferencia de rodadura) de todos los neumáticos mediante los sensores del ABS (medición indirecta).

Sistema de control de la presión de los neumáticos

- Supervisión de la presión de los neumáticos mediante sensores de presión en todas las válvulas (medición directa). Válvulas de metal en los neumáticos.

Sistema de control de los neumáticos

 Tenga en cuenta , al principio de este capítulo, en la página 330.

Descripción del funcionamiento



El sistema de control de los neumáticos compara, entre otras cosas, las vueltas de cada rueda y, con ello, su circunferencia de rodadura mediante los sensores del ABS.

La circunferencia de rodadura puede cambiar:

- Si se ha modificado la presión del neumático.
- Si la presión del neumático es demasiado baja.
- Si la estructura del neumático está dañada.
- Si el vehículo está desnivelado por la carga.
- Si se han montado cadenas para nieve.
- Si se ha montado una rueda de emergencia.
- Si se ha cambiado una rueda por eje.

En el caso de un estilo de conducción deportivo, cuando se circula por calzadas sin piso firme o en condiciones invernales, o cuando se circula con cadenas para nieve, el sistema de control de los neumáticos puede tardar en realizar la advertencia (L) o incluso no hacerlo.

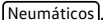
Adaptar el sistema de control de los neumáticos

- Conecte el encendido.
- En función de la versión, pulse la tecla o el botón de función  → pág. 39.
- Abra el menú **Ajustes del vehículo** del sistema de infotainment.
- Pulse el botón de función .
- Pulse el botón de función .
- Si la presión de los cuatro neumáticos se corresponde con los valores exigidos, pulse el botón de función .

Tras un largo recorrido a diferentes velocidades, el sistema adapta automáticamente los nuevos valores y los supervisa.

En los siguientes casos hay que adaptar de nuevo el sistema: <

- Si se han modificado las presiones de los neumáticos.
- Si se ha cambiado alguna rueda.
- Si se intercambian las ruedas, p. ej., del eje delantero al trasero → pág. 336.

 El sistema de control de los neumáticos no funciona cuando el ESC o el ABS presenta una avería → pág. 241.

 Tras una advertencia sobre la presión demasiado baja de algún neumático, desconecte el encendido y vuelva a conectarlo. Solo entonces se puede volver a adaptar el sistema de control de los neumáticos. <

Sistema de control de la presión de los neumáticos

📖 **Tenga en cuenta** ⚠️, al principio de este capítulo, en la página 330.



Fig. 243 Representación esquemática de la visualización en la pantalla del cuadro de instrumentos: presiones actuales de los neumáticos.

Leyenda de la **fig. 243**:

- ① Presión teórica en bares
- ② Presión real en bares
- ③ Pérdida de presión, neumático delantero izquierdo
- ④ Avería en el sistema en la parte trasera derecha

El sistema de control de la presión de los neumáticos supervisa durante la marcha la presión de los neumáticos de las cuatro ruedas montadas mediante unos sensores dispuestos en los neumáticos. En caso de pérdida de presión, el sistema advierte al conductor.

Visualización de las presiones de los neumáticos en la pantalla del cuadro de instrumentos

Abra el menú **Estado del vehículo** en la pantalla del cuadro de instrumentos → pág. 21. El vehículo se representa con las presiones reales y teóricas de todas las ruedas montadas → **fig. 243**.

Tras conectar el encendido se muestran primero las últimas presiones medidas de los neumáticos; cuando se inicia la marcha, se actualiza la visuali-

zación. Si la presión es demasiado baja, aparecen marcados los neumáticos afectados y sus valores reales → **fig. 243**.

Cuando los neumáticos no se mueven, los sensores no envían los valores de las presiones. De este modo se evita la descarga de las pilas de los sensores.

Si no se emite ninguna presión, aparecen en gris las últimas recibidas.

Conectar y desconectar el sistema de control de la presión de los neumáticos¹⁾

Tenga en cuenta las disposiciones legales del país correspondiente relativas al sistema de control de la presión de los neumáticos.

Cuando va montado en el vehículo un juego de neumáticos que no dispone de sensores o cuyos sensores no son compatibles con el vehículo, el testigo de control (L) parpadea durante aprox. 1 minuto y, a continuación, permanece encendido. Las presiones de los neumáticos no se supervisarán. **No es posible desconectar el sistema.**

Adaptar la presión de los neumáticos

Tras cualquier modificación relevante del estado de carga del vehículo **hay** que comprobar y adaptar la presión de los neumáticos. La presión recomendada para los neumáticos del vehículo figura en un adhesivo situado en el pilar de la puerta del conductor o en la cara interior de la tapa del depósito de combustible → pág. 339.

Los valores medidos con el manómetro durante el inflado de los neumáticos pueden diferir de los valores determinados por el sistema de control de la presión de los neumáticos. ¡El sistema de control funciona con mayor precisión!

Seleccionar las presiones teóricas para carga parcial o plena

En función del estado de carga del vehículo, el conductor deberá seleccionar la presión teórica correspondiente.

- Conecte el encendido.
- En función de la versión, pulse la tecla o el botón de función (MENU) → pág. 39.
- Pulse el botón de función (Estado del vehículo).
- Pulse el botón de función (Ajustes). ▶

¹⁾ En función del vehículo.

- Seleccione la opción de menú **Neumáticos**.
- Seleccione el estado de carga.

Seleccionar el tipo de neumáticos (en función del equipamiento)

Si se cambia a neumáticos de otras dimensiones, puede que sea necesario adaptar la presión teórica a los nuevos neumáticos. Si no es necesaria ninguna adaptación, el menú de selección no estará disponible.

- Conecte el encendido.
- En función de la versión, pulse la tecla o el botón de función **MENU** → pág. 39.
- Pulse el botón de función **Estado del vehículo**.
- Pulse el botón de función **Ajustes**.
- Seleccione la opción de menú **Neumáticos**.
- Seleccione el tamaño correspondiente de los neumáticos.

En caso de montar neumáticos de dimensiones que no se hayan previsto de fábrica, la presión teórica correspondiente se puede registrar posteriormente. Acuda para ello a un concesionario Volkswagen.



Rueda de repuesto o rueda de emergencia

No se supervisa la presión de la rueda de repuesto ni de la rueda de emergencia guardadas en el maletero.

AVISO

- Los sensores de presión van fijados a unas válvulas de aluminio especiales que están atornilladas fijamente. Al comprobar y corregir la presión de los neumáticos, no doble estas válvulas.
- Si faltan las caperuzas en las válvulas de los neumáticos, las válvulas y los sensores podrían resultar dañados. Por ello, circule siempre con ellas completamente enroscadas. No utilice caperuzas metálicas.
- Tampoco utilice caperuzas "Confort", ya que no son herméticas y podrían dañar los sensores.

Problemas y soluciones, sistema de control de los neumáticos

 Tenga en cuenta , al principio de este capítulo, en la página 330.

Presión de los neumáticos baja

El testigo de control se enciende en amarillo.

La presión de uno o de varios neumáticos ha disminuido, o la estructura del neumático está dañada.

-  ¡No continúe la marcha!
- Compruebe y adapte la presión de todos los neumáticos → pág. 339.
- Encargue la sustitución de los neumáticos dañados.
- Adapte de nuevo el sistema de control de los neumáticos → pág. 331.
- Si la avería continúa, acuda a un taller especializado.

Avería en el sistema de control de los neumáticos

El testigo de control parpadea durante 65 segundos y a continuación permanece encendido en amarillo.

Hay una avería en el sistema.

-  ¡No continúe la marcha!
- Desconecte el encendido y vuelva a conectarlo.
- Adapte de nuevo el sistema de control de los neumáticos → pág. 331.
- Si la avería continúa, acuda a un taller especializado.

ADVERTENCIA

Si la presión no es igual en todos los neumáticos o es demasiado baja, los neumáticos podrían resultar dañados o fallar, se podría perder el control del vehículo y producirse accidentes, lesiones graves o la muerte.

- Si se enciende el testigo de control , deténgase inmediatamente y compruebe todos los neumáticos → pág. 335.
- Si la presión no es igual en todos los neumáticos o es demasiado baja, podría aumentar el desgaste de los neumáticos, empeorar la estabilidad de marcha y aumentar la distancia de frenado.

- Si la presión no es igual en todos los neumáticos o es demasiado baja, algún neumático podría fallar repentinamente o reventar, y se podría perder el control del vehículo.
- El conductor es siempre el responsable de que la presión de todos los neumáticos del vehículo sea la correcta. La presión recomendada figura en un adhesivo → pág. 339.
- El sistema de control de los neumáticos solo puede cumplir su función si todos los neumáticos tienen la presión correcta en frío.
- Los neumáticos deberán tener siempre la presión adecuada al estado de carga del vehículo → pág. 339.
- Antes de emprender la marcha, infle siempre todos los neumáticos con la presión correcta → pág. 339.
- Si se circula con una presión demasiado baja, el neumático se ve sometido a un mayor trabajo de flexión y, por ello, podría calentarse tanto que la banda de rodadura podría desprenderse, el neumático podría reventar y se podría perder el control del vehículo.
- Si se circula a gran velocidad o con excesiva carga, los neumáticos podrían calentarse tanto que podrían llegar a reventar y se podría perder el control del vehículo.
- Una presión de los neumáticos excesiva o insuficiente reduce la vida útil de estos y empeora el comportamiento de marcha del vehículo.
- Si el neumático no estuviera totalmente desinflado y no fuera necesario cambiar la rueda inmediatamente, diríjase a poca velocidad al taller especializado más cercano, compruebe la presión de inflado y corríjala → pág. 335.

i Si se circula por carreteras sin piso firme durante mucho tiempo o se conduce deportivamente, puede que el sistema de control de los neumáticos se desconecte temporalmente. En caso de una anomalía en el funcionamiento del sistema, el testigo de control parpadea durante aprox. 65 segundos y a continuación permanece encendido. Sin embargo, el testigo se apaga cuando varían las condiciones de la calzada o el estilo de conducción.

Problemas y soluciones, sistema de control de la presión de los neumáticos

Tenga en cuenta , al principio de este capítulo, en la página 330.

Presión de los neumáticos baja

El testigo de control se enciende en amarillo.

Mensaje: **¡Avería de neumático(s)!** La presión de uno o varios neumáticos es inferior a 1,4 bares (20 psi/140 kPa) o hay una pérdida de presión crítica → .

- **¡No continúe la marcha!**
- Compruebe todas las ruedas por si presentan daños externos o por si tienen clavado algún objeto.
- Compruebe la presión de todos los neumáticos → pág. 339.
- Cambie la rueda o continúe la marcha a poca velocidad hasta el taller especializado más cercano.

Mensaje: **¡Presiones de los neumáticos muy bajas!** Esta advertencia indica que la presión de por lo menos uno de los neumáticos es crítica → .

- Compruebe la presión de todos los neumáticos y corríjala → pág. 339.
- Cambie la rueda o continúe la marcha a poca velocidad hasta el taller especializado más cercano.

Mensaje: **Compruebe la presión de los neumáticos.** Esta advertencia indica que la presión de por lo menos uno de los neumáticos es más baja de lo debido → .

- Evite recorridos largos y circular a gran velocidad mientras se muestre esta advertencia.
- Compruebe la presión de todos los neumáticos y corríjala → pág. 339.

Avería en el sistema de control de la presión de los neumáticos

El testigo de control parpadea durante 60 segundos y a continuación permanece encendido en amarillo.

- ◀ Se han montado una o varias ruedas con sensor de la presión del neumático, pero aún no se han detectado.
 - Circule unos minutos hasta que se apague el testigo de control. ▶

Se han montado una o varias ruedas sin sensor de la presión del neumático o un sensor de la presión del neumático está averiado.

– Monte ruedas con sensores que funcionen.

Hay una avería en el sistema.

– Desconecte el encendido y vuelva a conectarlo.

– Si la avería continúa, acuda a un taller especializado.

Hay interferencias entre uno de los sensores y el sistema. El funcionamiento del sistema se puede ver afectado momentáneamente si hay emisores cerca que utilicen la misma banda de frecuencias.

– Desconecte o evite la fuente de interferencias, p. ej., equipos de radiocomunicación, mandos a distancia por radiofrecuencia o juguetes.

ADVERTENCIA

Si la presión no es igual en todos los neumáticos o es demasiado baja, los neumáticos podrían resultar dañados o fallar, se podría perder el control del vehículo y producirse accidentes, lesiones graves o la muerte.

- Si se enciende el testigo de control (⚠), deténgase inmediatamente y compruebe todos los neumáticos → pág. 335.
- Si la presión no es igual en todos los neumáticos o es demasiado baja, podría aumentar el desgaste de los neumáticos, empeorar la estabilidad de marcha y aumentar la distancia de frenado.
- Si la presión no es igual en todos los neumáticos o es demasiado baja, podría fallar repentinamente algún neumático o reventar y se podría perder el control del vehículo.
- El conductor es siempre el responsable de que la presión de todos los neumáticos del vehículo sea la correcta. La presión recomendada figura en un adhesivo → pág. 339.
- El sistema de control de los neumáticos solo puede cumplir su función si todos los neumáticos tienen la presión correcta en frío.
- Los neumáticos deberán tener siempre la presión adecuada al estado de carga del vehículo → pág. 339.
- Antes de emprender la marcha, infle siempre todos los neumáticos con la presión correcta → pág. 339.

- Si se circula con una presión demasiado baja, el neumático se ve sometido a un mayor trabajo de flexión y, por ello, podría calentarse tanto que la banda de rodadura podría desprenderse, el neumático podría reventar y se podría perder el control del vehículo.
- Si se circula a gran velocidad o con excesiva carga, los neumáticos podrían calentarse tanto que podrían llegar a reventar y se podría perder el control del vehículo.
- Una presión de los neumáticos excesiva o insuficiente reduce la vida útil de estos y empeora el comportamiento de marcha del vehículo.
- Si el neumático no estuviera totalmente desinflado y no fuera necesario cambiar la rueda inmediatamente, diríjase a poca velocidad al taller especializado más cercano, compruebe la presión de inflado y corríjala → pág. 339.

Información importante sobre las ruedas y los neumáticos

Introducción al tema

Los neumáticos son los componentes del vehículo más sometidos a esfuerzo y, a su vez, los más subestimados. Sin embargo, son muy importantes, ya que sus estrechas superficies de apoyo son el único contacto del vehículo con la calzada.

La vida útil de los neumáticos depende de su presión, su manipulación y su montaje correcto, así como del estilo de conducción.

ADVERTENCIA

Los neumáticos nuevos y los neumáticos viejos, desgastados o dañados influyen negativamente en el control del vehículo y en la capacidad de frenado.

- La manipulación inapropiada de las ruedas y los neumáticos puede reducir la seguridad en la conducción y provocar accidentes y lesiones graves.

- Monte siempre en las cuatro ruedas neumáticos radiales del mismo tipo, del mismo tamaño (circunferencia de rodadura) y con el mismo tipo de perfil.
- Los neumáticos nuevos tienen que someterse a un rodaje, ya que al principio tienen una capacidad de adherencia y de frenado reducida. Por ello, para evitar accidentes y lesiones graves, conduzca durante los primeros 600 km con la debida precaución.
- Compruebe con regularidad la presión de los neumáticos cuando estén fríos y mantenga siempre los valores prescritos. Si la presión es demasiado baja, el neumático podría calentarse tanto durante la marcha que la banda de rodadura podría desprenderse y el neumático reventar.
- No circule nunca con neumáticos dañados (pinchazos, cortes, grietas o abolladuras) ni desgastados. Si circula con los neumáticos en estas condiciones, podría producirse un reventón, un accidente y lesiones graves. Sustituya inmediatamente los neumáticos desgastados o dañados.
- No exceda nunca la velocidad máxima ni la capacidad de carga autorizadas de los neumáticos montados.
- La eficacia de los sistemas de asistencia al conductor y a la frenada depende también de la adherencia de los neumáticos.
- Si durante la marcha el vehículo vibra de forma inusual o tiende a irse hacia un lado, deténgase inmediatamente y compruebe si las ruedas y los neumáticos están dañados.
- Para reducir el riesgo de perder el control del vehículo, de accidente o de lesiones graves, no afloje nunca las uniones roscadas de las llantas con aros atornillados.
- No utilice ruedas o neumáticos usados sin conocer sus antecedentes. Podrían tener daños imperceptibles a primera vista.
- Los neumáticos viejos, incluso si no se han utilizado nunca, pueden perder aire o sufrir un reventón repentinamente (sobre todo cuando se circula a gran velocidad) y causar accidentes y lesiones graves. Si un neumático tiene más de 6 años, no lo utilice salvo en caso de emergencia y extremando las precauciones durante la conducción.

Manipulación de ruedas y neumáticos

📖 Tenga en cuenta ⚠️, al principio de este capítulo, en la página 335.

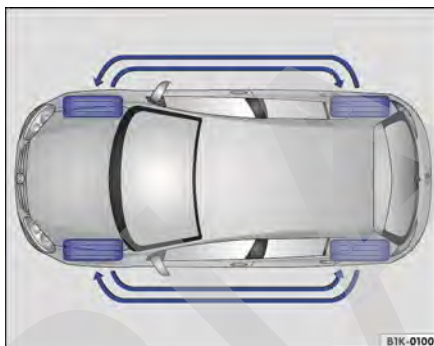

Fig. 244 Esquema para el intercambio de las ruedas.

Los neumáticos y las llantas autorizados por Volkswagen están perfectamente armonizados.

Intercambiar las ruedas

Para que el desgaste de todos los neumáticos sea uniforme, se aconseja realizar un intercambio periódico de las ruedas conforme al esquema → fig. 244. Así se consigue que la vida útil de todos los neumáticos sea aproximadamente la misma.

Volkswagen recomienda encargar el intercambio de las ruedas a un taller especializado.

Evitar daños en las llantas y los neumáticos

- Si sube algún bordillo, hágalo siempre despacio y en ángulo recto.
- Compruebe la presión de los neumáticos con regularidad.
- No exceda nunca la capacidad de carga ni la velocidad máxima de los neumáticos → pág. 343.
- Encargue inmediatamente la sustitución de los neumáticos que estén dañados o desgastados → pág. 341.
- Evite el contacto de los neumáticos con sustancias agresivas (incluidas grasa, aceite, gasolina o líquido de frenos) → ⚠️.
- Reponga inmediatamente las caperuzas que falten de las válvulas.

Neumáticos con más de 6 años

Los neumáticos envejecen debido a procesos físicos y químicos, lo que puede afectar su función. Los neumáticos almacenados durante largo tiempo sin utilizarse envejecen antes que los neumáticos que se utilizan continuamente.

Volkswagen recomienda encargar la sustitución de los neumáticos que tengan más de 6 años por otros nuevos. Esto también rige para los neumáticos que, aparentemente, puedan seguir utilizándose y cuyo perfil no haya alcanzado aún el valor mínimo prescrito legalmente → ▲.

Asimismo, los neumáticos de invierno o de todo tiempo también pierden gran parte de sus propiedades con el **envejecimiento**, independientemente de la profundidad del perfil que aún conserven → pág. 346.

La edad de un neumático se puede averiguar consultando la fecha de fabricación → pág. 343.

Almacenar los neumáticos

Almacene los neumáticos siempre en un lugar fresco, seco y, a ser posible, oscuro. **No** coloque en posición vertical los neumáticos montados en llantas.

Guarde los neumáticos que no estén montados en llantas en fundas apropiadas que los protejan de la suciedad y almacénelos en posición vertical sobre la banda de rodadura.

Neumáticos nuevos

- Cuando lleve montados neumáticos nuevos, circule los primeros 600 km con especial precaución, pues aún se tiene que hacer el *rodaje* de los mismos. Los neumáticos que no han hecho el rodaje tienen la adherencia → ▲ y la capacidad de frenado reducidas → ▲.
- Monte siempre en las cuatro ruedas neumáticos que tengan la misma estructura, el mismo tamaño y el mismo tipo de perfil.

Sustituir neumáticos

- Sustituya los neumáticos al menos por ejes → ▲.
- Sustituya los neumáticos viejos solamente por neumáticos autorizados por Volkswagen para el tipo de vehículo en cuestión.
- No utilice nunca neumáticos cuyo tamaño efectivo exceda las dimensiones de los neumáticos autorizados por Volkswagen.

Adaptar de nuevo el sistema de control de los neumáticos

Tras cambiar una o varias ruedas hay que adaptar de nuevo el sistema de control de los neumáticos. Esto también rige si se intercambian las ruedas, por ejemplo, del eje delantero al trasero → pág. 330.

En el caso de vehículos con el sistema de control de la presión de los neumáticos

Si desea cambiar las ruedas que venían montadas de fábrica en el vehículo, asegúrese de que las ruedas nuevas estén equipadas con sensores compatibles con el sistema de control de la presión de los neumáticos → pág. 332. Para que el sistema detecte las ruedas nuevas, circule a una velocidad superior a 25 km/h (15 mph) durante algún tiempo.

Volkswagen recomienda utilizar un juego de válvulas y de juntas nuevo siempre que se cambien o se reutilicen los sensores.

Más información sobre el sistema de control de la presión de los neumáticos → pág. 330.

▲ ADVERTENCIA

Las sustancias y los líquidos agresivos pueden provocar daños visibles e invisibles en los neumáticos, lo que puede provocar un reventón de los mismos.

- Evite siempre que los neumáticos entren en contacto con productos químicos, aceites, grasas, combustible, líquido de frenos y otras sustancias agresivas.

▲ ADVERTENCIA

Los neumáticos viejos, incluso si no se han utilizado nunca, pueden perder aire o sufrir un reventón repentinamente (sobre todo cuando se circula a gran velocidad) y causar accidentes y lesiones graves.

- Si un neumático tiene más de 6 años, no lo utilice salvo en caso de emergencia y extremando las precauciones durante la conducción.

▲ ADVERTENCIA

Los neumáticos nuevos tienen que someterse a un rodaje, ya que al principio tienen una capacidad de adherencia y de frenado reducida. ▶

- Por ello, para evitar accidentes y lesiones graves, conduzca durante los primeros 600 km con la debida precaución.

ADVERTENCIA

Las ruedas tienen que disponer del espacio necesario para girar desde el punto de vista constructivo. Si no es así, los neumáticos podrían rozar con componentes del tren de rodaje, con la carrocería y con las tuberías de freno, lo que podría provocar la avería del sistema de frenos y el desprendimiento de la banda de rodadura, con el consiguiente posible reventón del neumático.

- No utilice nunca neumáticos cuyas dimensiones efectivas excedan las dimensiones de los neumáticos autorizados por Volkswagen, ni neumáticos que rocen con otras piezas del vehículo.

AVISO

Evite golpes fuertes y, en la medida de lo posible, pasar por encima de obstáculos. Los baches y los bordillos son la causa más habitual de las deformaciones de los neumáticos. Estas deformaciones pueden dañar los neumáticos y las llantas.

 Deseche los neumáticos viejos siempre adecuadamente conforme a las normas vigentes.

 En el caso de los neumáticos autorizados por Volkswagen, está garantizado que sus dimensiones son las adecuadas para el vehículo. En el caso de otros neumáticos, el vendedor debe presentar un certificado del fabricante en el que figure que el neumático en cuestión también es apto para el vehículo. Guarde este certificado convenientemente en el vehículo.

Llantas y tornillos de rueda

 **Tenga en cuenta** , al principio de este capítulo, en la página 335.

Las llantas, los neumáticos y los tornillos de rueda han sido diseñados para el tipo de vehículo en cuestión. Por ello, si se cambian las llantas, deberán utilizarse tornillos de rueda con la longitud y la cabeza adecuadas → pág. 350.

Por motivos técnicos, generalmente no se pueden utilizar las llantas de otros vehículos. En determinadas circunstancias, esto rige incluso para las llantas de un mismo tipo de vehículo.

Tornillos de rueda

Se deberán utilizar siempre los tornillos de rueda adecuados para cada tipo de vehículo y se deberán apretar siempre con el par de apriete correcto → pág. 351.

Llantas con un aro o elementos embellecedores atornillados

Las llantas con un aro o elementos embellecedores atornillados constan de varias piezas. Estas piezas se unen entre sí con tornillos especiales. Las llantas dañadas se tienen que sustituir, y solo está permitido que las repare un taller especializado. Volkswagen recomienda acudir para ello a un concesionario Volkswagen → .

Datos identificativos de las llantas

En algunos países, en las llantas de fabricación nueva tienen que figurar los datos de determinadas características. En las llantas pueden figurar los siguientes datos:

- Sello de conformidad
- Tamaño de la llanta
- Nombre del fabricante o de la marca
- Fecha de fabricación (mes y año)
- País de procedencia
- Número de fabricación
- Número de lote de la materia prima
- Código del producto

ADVERTENCIA

 La utilización de llantas inapropiadas o dañadas puede mermar la seguridad en la conducción, causar accidentes y producir lesiones graves.

- Utilice solo llantas homologadas para el vehículo en cuestión.
- Sustituya las llantas que estén dañadas.

ADVERTENCIA

Si se aflojan y se aprietan de forma incorrecta los tornillos de las llantas con aros atornillados, se pueden producir accidentes y lesiones graves.

- No afloje nunca las uniones roscadas de las llantas con aros atornillados. 

- Acuda a un taller especializado para cualquier trabajo que se tenga que realizar en las llantas con aros atornillados. Volkswagen recomienda acudir para ello a un concesionario Volkswagen.

Presión de los neumáticos

📖 Tenga en cuenta ⚠️, al principio de este capítulo, en la página 335.

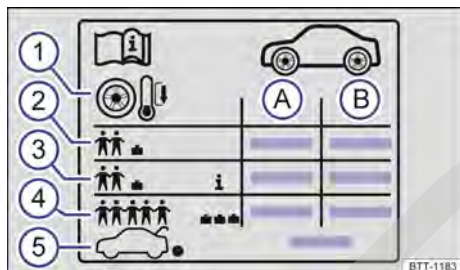

Fig. 245 Símbolos en el adhesivo de la presión de los neumáticos.

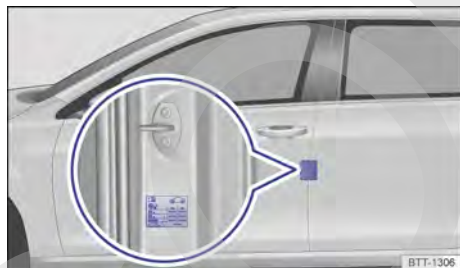

Fig. 246 En el pilar de la puerta del conductor: adhesivo de la presión de los neumáticos (o en la cara interior de la tapa del depósito de combustible).

Datos que figuran en el adhesivo fig. 245:

- (A) Presión para los neumáticos del eje delantero
- (B) Presión para los neumáticos del eje trasero
- (1) Indicación: Compruebe la presión de los neumáticos con estos en frío.
- (2) Presión de los neumáticos en caso de carga parcial
- (3) *En función del vehículo*: Presión de confort de los neumáticos en caso de carga parcial

- (4) Presión de los neumáticos en caso de carga plena
- (5) Presión del neumático de la rueda de repuesto o de la rueda de emergencia

En el adhesivo figura la presión correcta para los neumáticos autorizados. El adhesivo se encuentra en el pilar de la puerta del conductor → fig. 246 o en la cara interior de la tapa del depósito de combustible.

El aspecto del adhesivo puede variar en función del vehículo. Pueden figurar tamaños adicionales de neumáticos → pág. 343.

Una presión incorrecta de los neumáticos influye negativamente en el comportamiento de marcha, aumenta el desgaste de los neumáticos o incluso provoca que estos revienten → ⚠️. Sobre todo a **altas velocidades**, la presión correcta de los neumáticos es de suma importancia.

Presión de confort de los neumáticos

En función del vehículo, el adhesivo de la presión de los neumáticos puede incluir una presión de confort → fig. 245 (3). La presión de confort permite aumentar el confort de marcha. Cuando se circula con la presión de confort, puede que se incremente el consumo de combustible.

Comprobar la presión de los neumáticos

- Compruebe la presión de los neumáticos por lo menos una vez al mes.
- Compruebe la presión de los neumáticos solamente con estos en frío. La presión indicada rige para los **neumáticos cuando están fríos**. La presión siempre es mayor cuando los neumáticos están calientes. Por ello, no deje salir nunca aire de un neumático caliente para ajustar la presión del mismo.
- Adapte siempre la presión de los neumáticos al estado de carga del vehículo (4).
- Después de adaptar la presión de los neumáticos, enrosque siempre las caperuzas en las válvulas y tenga en cuenta la información relativa al sistema de control de los neumáticos → pág. 330.
- Utilice siempre la presión de los neumáticos que figura en el adhesivo correspondiente. No exceda nunca la presión máxima que figura en el flanco del neumático.

⚠️ ADVERTENCIA

Una presión de los neumáticos incorrecta puede provocar que estos pierdan aire o revienten de improviso durante la marcha. Esto podría provocar accidentes graves y lesiones mortales.

- Si la presión es demasiado baja, el neumático podría calentarse tanto durante la marcha que la banda de rodadura podría desprenderse y el neumático reventar.
- Circular a velocidades excesivas o con el vehículo sobrecargado puede causar un calentamiento excesivo y daños repentinos en los neumáticos, que incluso podrían reventar y perder la banda de rodadura, lo que podría provocar la pérdida del control del vehículo.
- Una presión de los neumáticos incorrecta reduce la vida útil de estos y empeora el comportamiento de marcha del vehículo.
- Compruebe la presión de los neumáticos con regularidad: como mínimo una vez al mes y adicionalmente antes de cada viaje largo.
- Todos los neumáticos deberán tener la presión correcta conforme a la carga del vehículo.
- No reduzca nunca el aumento de presión que presentan los neumáticos calientes.

ⓘ AVISO

- Evite ladear el manómetro al colocarlo en el vástago de la válvula. De lo contrario, la válvula del neumático podría sufrir daños.
- Circule siempre con las caperuzas de las válvulas completamente enroscadas.

🍃 Una presión demasiado baja de los neumáticos aumenta el consumo de combustible. <

Profundidad del perfil e indicadores de desgaste

📖 Tenga en cuenta ⚠️, al principio de este capítulo, en la página 335.

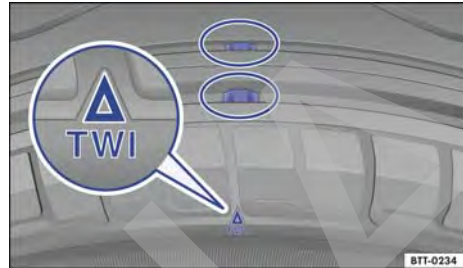

Fig. 247 Perfil del neumático: indicadores de desgaste.

Profundidad del perfil

En la mayoría de los países, los neumáticos habrán alcanzado el límite de profundidad mínimo autorizado cuando quede un perfil de 1,6 mm, medido en las acanaladuras junto a los indicadores de desgaste (tenga en cuenta las disposiciones legales específicas del país en cuestión). La profundidad del perfil de los neumáticos debería ser uniforme en todos ellos, al menos por ejes → ⚠️.

Tenga en cuenta las disposiciones legales del país en cuestión en lo que respecta a la profundidad mínima permitida del perfil de los neumáticos de invierno y de todo tiempo → pág. 346.

Indicadores de desgaste de los neumáticos

Los indicadores de desgaste indican si un neumático está desgastado. Los neumáticos se tendrán que cambiar, como muy tarde, cuando la profundidad del perfil alcance los indicadores de desgaste.



En el fondo del perfil de los neumáticos hay unos indicadores de desgaste → fig. 247 de 1,6 mm de altura. Su posición viene indicada con unas marcas en los flancos del neumático → fig. 247.

⚠️ ADVERTENCIA

Los neumáticos desgastados representan un riesgo para la seguridad y pueden provocar la pérdida del control del vehículo y que se produzcan lesiones graves. ▶

- Los neumáticos se deberán cambiar por otros nuevos cuando se alcance la marca de los indicadores de desgaste, como muy tarde.
- Los neumáticos desgastados pierden considerablemente la capacidad de adherencia, sobre todo cuando la calzada está mojada, y el vehículo "patina" con más facilidad (aquaplaning).
- Cuando los neumáticos están desgastados, disminuye la posibilidad de controlar bien el vehículo en situaciones de marcha normales y difíciles, y aumenta la distancia de frenado y el riesgo de derrapar.

Daños en los neumáticos

 **Tenga en cuenta** , al principio de este capítulo, en la página 335.

Los daños de los neumáticos y de las llantas a menudo no pueden apreciarse a simple vista → .

- Si tiene la sospecha de que alguna rueda está dañada, detenga el vehículo en cuanto la situación del tráfico lo permita y sea seguro.
- Compruebe si los neumáticos y las llantas están dañados.
- Si algún neumático está dañado, no continúe la marcha y solicite la ayuda de personal especializado.
- Si no hay daños visibles, diríjase despacio y con precaución hasta el taller especializado más cercano y solicite que se revise el vehículo.

Cuerpos extraños introducidos en el neumático

- ¡No extraiga los cuerpos extraños que se hayan clavado en el neumático si han penetrado en él! Aquellos objetos que hayan quedado apisionados entre los tacos del perfil sí se pueden retirar.
- Cambie la rueda dañada → pág. 350 o séllela con el kit reparapinchazos e ínflala → pág. 355. En caso necesario, solicite para ello la ayuda de personal especializado.
- Compruebe y adapte la presión del neumático.
- Acuda a un taller especializado. Volkswagen recomienda acudir para ello a un concesionario Volkswagen.

Desgaste de los neumáticos

La conducción rápida en las curvas, los acelerones y los frenazos aumentan el desgaste de los neumáticos.

Durante la marcha se puede originar un desequilibrio que se manifiesta en la vibración del volante. El desequilibrio de las ruedas también repercute en el desgaste de los neumáticos. Por ello, en estos casos se ha de encargar un nuevo equilibrio de las ruedas.

El ajuste incorrecto del tren de rodaje merma la seguridad en la conducción y aumenta el desgaste de los neumáticos. En caso de un desgaste elevado de los neumáticos, acuda a un taller especializado y solicite una revisión del tren de rodaje.

ADVERTENCIA

Si el vehículo vibra de forma inusual o tiende a irse hacia un lado durante la marcha, es posible que algún neumático esté dañado.

- Reduzca la velocidad inmediatamente y detenga el vehículo respetando las normas de circulación.
- Compruebe si los neumáticos y las llantas están dañados.
- No continúe nunca la marcha si los neumáticos o las llantas están dañados. En este caso, solicite la ayuda de personal especializado.
- Si no hay daños visibles, diríjase convenientemente despacio y con precaución al taller especializado más cercano y solicite que se revise el vehículo.

Rueda de repuesto o rueda de emergencia

📖 Tenga en cuenta ⚠, al principio de este capítulo, en la página 335.

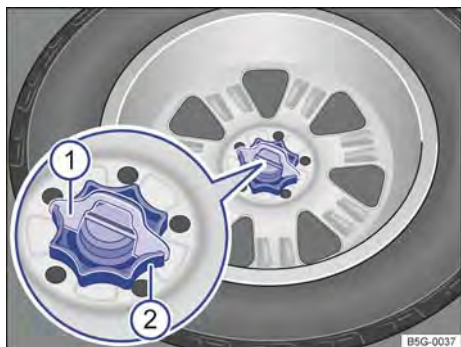

Fig. 248 En el maletero: ruedecilla para fijar la rueda de repuesto.

Extraer la rueda de repuesto

- Abra el portón del maletero.
- Coloque el piso del maletero en posición vertical o pliéguelo hacia delante → pág. 98.
- Extraiga la cuña del seguro antigiro → fig. 248 ① hacia arriba.
- Desenrosque por completo la ruedecilla central que sujeta la rueda de repuesto ②, en el sentido contrario al de las agujas del reloj, y extraiga la rueda.

Guardar la rueda cambiada

- Abra el portón del maletero y coloque el piso del maletero en posición vertical o pliéguelo hacia delante.
- Coloque la rueda cambiada con la llanta hacia abajo en la cavidad de la rueda de repuesto de tal modo que el orificio central de la llanta quede justo encima del tornillo prisionero.
- Enrosque la ruedecilla ② en el tornillo prisionero en el sentido de las agujas del reloj hasta que la rueda cambiada quede bien fijada.
- Encaje la cuña del seguro antigiro ① en la ranura del tornillo prisionero de modo que ya no sea posible girar la ruedecilla.

Si la rueda de repuesto es distinta a las montadas en el vehículo

Si la rueda de repuesto es diferente a las montadas en el vehículo, utilícela solo brevemente en caso de avería → ⚠.

Tenga en cuenta las siguientes indicaciones para la conducción:

- ¡No circule a más de 80 km/h (50 mph)!
- ¡Evite acelerar a fondo, frenar bruscamente o tomar las curvas a gran velocidad!
- No utilice cadenas para nieve en la rueda de emergencia → pág. 347.
- Después de montar la rueda de repuesto o la rueda de emergencia, compruebe lo antes posible la presión del neumático → pág. 339.

⚠ ADVERTENCIA

La utilización inapropiada de la rueda de repuesto o de la de emergencia puede causar la pérdida del control del vehículo, una colisión u otro tipo de accidente, y que se produzcan lesiones graves.

- No utilice nunca la rueda de repuesto o la de emergencia si está dañada o desgastada hasta los indicadores de desgaste.
- Algunos vehículos pueden ir equipados de fábrica con una rueda de emergencia en vez de con una rueda de repuesto. La rueda de emergencia se reconoce por un adhesivo y la inscripción "80 km/h" o "50 mph". Esta cifra indica la velocidad máxima permitida para este tipo de rueda. No tape el adhesivo mientras utilice la rueda.
- No circule nunca a más de 80 km/h (50 mph). Evite los acelerones, los frenazos y tomar las curvas a gran velocidad.
- No recorra nunca más de 200 km si lleva montada una rueda de emergencia en el eje motriz.
- Cambie la rueda de emergencia por una normal lo antes posible. La rueda de emergencia solo está diseñada para un uso breve.
- Fije siempre la rueda de emergencia con los tornillos de rueda que vienen de fábrica.
- No circule nunca con más de una rueda de repuesto montada si son diferentes a las ruedas que lleva montadas el vehículo.
- Después de montar la rueda de emergencia, compruebe lo antes posible la presión del neumático → pág. 339.

- No monte cadenas para nieve en la rueda de emergencia.
- Cuando circule con remolque, no monte nunca una rueda de emergencia en el eje trasero → pág. 269.

⚠ AVISO

La rueda de repuesto no dispone de sensor de la presión del neumático. Si se monta una rueda de repuesto con sensor de la presión del neumático, al cabo de aprox. 10 minutos parpadea el testigo de control del sistema de control de los neumáticos en la pantalla del cuadro de instrumentos → pág. 330.

Inscripciones en los neumáticos y tipos de neumáticos

📖 Tenga en cuenta ⚠, al principio de este capítulo, en la página 335.

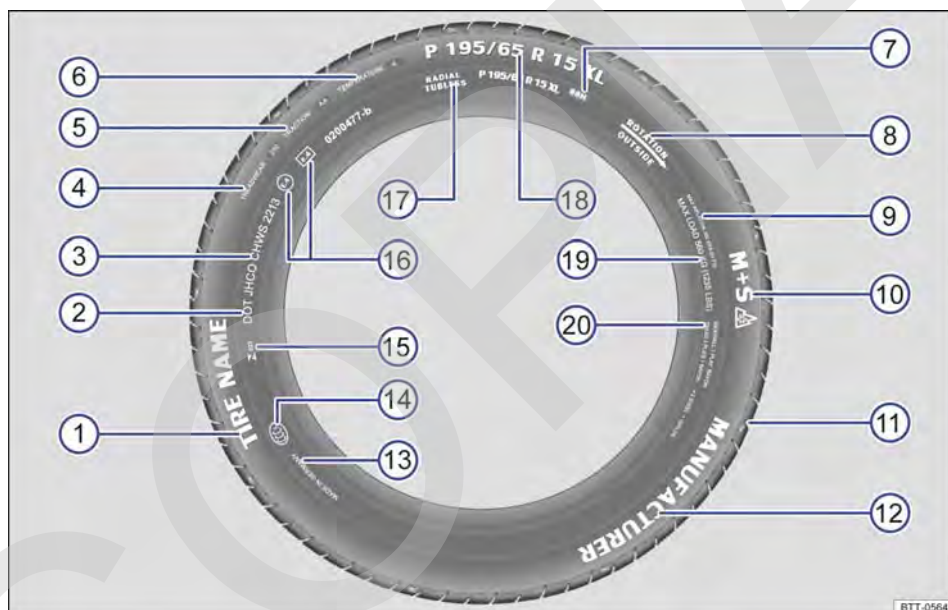





Fig. 249 Inscripciones internacionales en los neumáticos.

→ fig. 249	Inscripciones en los neumáticos (ejemplo)	Significado
①	Nombre del producto	Denominación del neumático específica del fabricante
②	DOT	El neumático cumple los requisitos legales del ministerio de transportes (Department of Transportation) de EE. UU., competente en lo que respecta a las normas de seguridad de los neumáticos.
③	JHCO CHWS 2213	Número de identificación del neumático (TIN ^a) – puede que solo figure en la cara interior del neumático) y fecha de producción:

→ fig. 249 Inscripciones en los neumáticos (ejemplo)		Significado
		JHCO CHWS
		Distintivo de la fábrica productora y datos del fabricante del neumático relativos al tamaño y a las características del neumático
		2213
		Fecha de producción: semana 22 del año 2013
Información para el usuario final con valores comparativos respecto a neumáticos base predeterminados (test normalizados) → pág. 373:		
④	TREADWEAR 280	Vida útil relativa del neumático conforme a un test estándar específico de EE. UU. Un neumático con el índice 280 se desgasta 2,8 veces más despacio que el neumático de referencia, con un índice Treadwear de 100. El rendimiento real de los neumáticos depende de las condiciones en las que se utilizan y puede diferir considerablemente de los valores normativos en función del comportamiento al volante, del mantenimiento del neumático, de las características de la calzada y de las condiciones climáticas.
⑤	TRACTION AA	Capacidad de frenado del neumático sobre mojado (AA, A, B o C). Esta se mide bajo condiciones controladas en circuitos de pruebas certificados. Un neumático marcado con una C tiene una adherencia baja. El índice de adherencia asignado al neumático se basa en pruebas de adherencia en un trayecto en línea recta y no tiene en cuenta ni la aceleración, ni el guiado lateral ni tampoco el aquaplaning y la adherencia en condiciones de carga plena.
⑥	TEMPERATURE A	Resistencia térmica del neumático a altas velocidades en el banco de pruebas (A, B o C). Los neumáticos con los distintivos A o B superan los requisitos legales. La valoración de la temperatura se basa en neumáticos con una presión correcta, sin una presión excesiva. La velocidad excesiva y una presión incorrecta o excesiva son factores que, solos o combinados, pueden generar calor o causar daños en el neumático.
⑦	88 H	Índice de carga → pág. 346 e índice de velocidad → pág. 346
⑧	Rotation y flecha	Indicación del sentido de giro de los neumáticos → pág. 345
	O BIEN: Outside	Indicación del lado exterior de los neumáticos → pág. 345
⑨	MAX INFLATION 350 KPA (51 psi / 3,51 bar)	Valor de limitación estadounidense de la presión de aire máxima
⑩	M+S o M/S o 	Distintivo de los neumáticos aptos para el invierno (para barro y nieve) → pág. 346. Los neumáticos con clavos se identifican por una E detrás de la S.
⑪	TWI	Marca la posición del indicador de desgaste del neumático (Tread Wear Indicator) → pág. 340.
⑫	Marca, logotipo	Fabricante
⑬	Made in Germany	País fabricante
⑭		Distintivo específico para China (China Compulsory Certification)
⑮	 xxx xxx/Year	Distintivo específico para Brasil con número de registro

→ fig. 249	Inscripciones en los neumáticos (ejemplo)	Significado	
16	E4 e4 0200477-b	Identificación conforme a las normas internacionales con el número del país de homologación. Los neumáticos homologados conforme al reglamento de la CEPE van identificados con una E, y los homologados según el reglamento de la CE, con una e. Le sigue el número de homologación de varias cifras.	
17	RADIAL TUBELESS	Neumático radial sin cámara	
18	P 195 / 65 R 15 XL	Denominación del tamaño del neumático:	
		P	Distintivo de vehículo de turismo
		195	Anchura del neumático de flanco a flanco en mm
		65	Relación entre altura y anchura en %
		R	Letra indicativa de neumático radial
		15	Diámetro de la llanta en pulgadas
19	MAX LOAD 615 KG (1235 LBS)	Dato estadounidense que indica la carga máxima por rueda.	
	SIDEWALL 1 PLY RAYON	Datos acerca de los componentes de la carcasa del neumático: Una capa de rayón (seda artificial).	
20	TREAD 4 PLIES 1 RAYON + 2 STEEL + 1 NYLON	Datos de los componentes de la banda de rodadura: En el ejemplo, debajo de la banda de rodadura hay cuatro capas: una de rayón (seda artificial), dos de cinturón de acero y una de nailon.	

^{a)} Las siglas TIN corresponden al número de serie del neumático.

Las inscripciones de los neumáticos figuran a ambos lados de los mismos. Dado el caso, algunos datos del neumático, como su número de identificación y su fecha de fabricación, solo se encuentran en uno de sus lados.

Si figuran otras cifras en el neumático, puede tratarse de distintivos internos del fabricante del neumático o distintivos específicos para determinados países.

Neumáticos de perfil bajo

Los neumáticos de perfil bajo ofrecen, en comparación con otras combinaciones de llanta y neumático, una banda de rodadura más ancha y un diámetro mayor de llanta con una altura baja de los flancos → 1 en *Manipulación de ruedas y neumáticos* de la pág. 338. Los neumáticos de perfil bajo mejoran las propiedades de marcha y la precisión. Sin embargo, el confort se puede ver afectado en carreteras y caminos en mal estado.

Neumáticos sujetos a rodadura unidireccional

Los flancos de los neumáticos sujetos a rodadura unidireccional van marcados con unas flechas. Es imprescindible respetar el sentido de giro indicado. De este modo se garantizan unas características de marcha óptimas.

Si aun así monta un neumático en el sentido de giro contrario al previsto, conduzca extremando las precauciones, ya que no lo estará utilizando conforme a lo especificado. Cambie el neumático o móntelo en el sentido de giro correcto lo antes posible.

Neumáticos asimétricos

Los neumáticos asimétricos tienen en cuenta el comportamiento de las zonas interiores y exteriores del dibujo del perfil. En estos neumáticos, los flancos van marcados como interior o exterior. Es imprescindible respetar la posición del neumático en la llanta. ▶

Capacidad de carga de los neumáticos

El índice de carga indica el peso máximo en kilogramos que puede soportar el neumático (capacidad de carga).

Algunos ejemplos:

78	425 kg
81	462 kg
83	487 kg
85	515 kg
87	545 kg
88	560 kg
91	615 kg
92	630 kg
93	650 kg
95	690 kg
97	730 kg
99	775 kg
100	800 kg
101	825 kg
102	850 kg
103	875 kg
104	900 kg

Capacidad de carga y rango de velocidades de los neumáticos

No válido en Corea, ni en México, ni en Brasil, ni en Rusia, ni en Taiwán

📖 **Tenga en cuenta** ⚠️, al principio de este capítulo, en la página 335.

Los vehículos de la Unión Europea y de los países que aplican las normas de esta obtienen un certificado de conformidad CE (o COC). El certificado de conformidad CE contiene información sobre el tamaño, el diámetro, la capacidad de carga y el rango de velocidades de los neumáticos autorizados por Volkswagen para el tipo de vehículo en cuestión.

Consultando la placa de modelo se puede saber si el vehículo cuenta con un certificado de conformidad CE. La placa de modelo se encuentra en la parte inferior del montante de la puerta del conductor → pág. 389. Se ve abriendo esta puerta.

Índices de velocidad

El índice de velocidad indica la velocidad máxima a la que está permitido circular con los neumáticos.

P	máx. 150 km/h (93 mph)
Q	máx. 160 km/h (99 mph)
R	máx. 170 km/h (106 mph)
S	máx. 180 km/h (112 mph)
T	máx. 190 km/h (118 mph)
U	máx. 200 km/h (125 mph)
H	máx. 210 km/h (130 mph)
V	máx. 240 km/h (149 mph)
W	máx. 270 km/h (168 mph)
Y	máx. 300 km/h (186 mph)
Z	más de 240 km/h (149 mph)

Algunos fabricantes utilizan el índice "ZR" para los neumáticos con una velocidad máxima autorizada superior a 240 km/h (149 mph). <

- Si en la placa de modelo figura la contraseña de homologación, el vehículo cuenta con el certificado de conformidad CE.
- Si el vehículo no tiene placa de modelo o si esta carece de la contraseña de homologación, el vehículo no cuenta con el certificado de conformidad CE. <

Neumáticos de invierno

📖 **Tenga en cuenta** ⚠️, al principio de este capítulo, en la página 335.

Los neumáticos de invierno y los de todo tiempo mejoran las propiedades de marcha y de frenado cuando las calzadas presentan condiciones invernales. Volkswagen recomienda utilizar neumáticos de invierno cuando las temperaturas sean inferiores a +7 °C (+45 °F) o la calzada presente condiciones invernales.

Los neumáticos de invierno y los de todo tiempo pierden en gran medida su idoneidad para el invierno cuando el **perfil** se ha reducido a 4 mm. ►

Cuando se utilizan neumáticos de invierno rige lo siguiente:

- Tenga en cuenta las disposiciones legales al respecto del país en cuestión.
- Monte neumáticos de invierno en las cuatro ruedas.
- Utilícelos solo cuando las calzadas presenten condiciones invernales.
- Utilice solo neumáticos con las dimensiones autorizadas para este vehículo.
- Monte únicamente neumáticos de invierno con la misma estructura, el mismo tamaño y el mismo tipo de perfil.
- Respete la limitación de velocidad que corresponda al índice de velocidad →

Limitación de la velocidad

Los neumáticos de invierno tienen una limitación de velocidad en función del índice de velocidad que les corresponda → pág. 343.

En el sistema de infotainment se puede ajustar una advertencia de velocidad mediante la tecla y los botones de función y → pág. 39.

En el caso de los **neumáticos de invierno con el índice V**, el límite de velocidad y la presión necesaria dependen de la motorización del vehículo. Consulte sin falta en un concesionario Volkswagen la velocidad máxima permitida y la presión necesaria para estos neumáticos.

Tracción total (4MOTION)

Gracias a la tracción total, el vehículo tiene una buena tracción con los neumáticos de serie cuando la calzada presenta condiciones invernales. Sin

embargo, Volkswagen recomienda utilizar en invierno neumáticos de invierno o de todo tiempo en las *cuatro* ruedas, ya que así mejora sobre todo la *eficacia de los frenos*.

Tenga en cuenta la información relativa a las **cadena para nieve** → pág. 347.

ADVERTENCIA

No permita que el hecho de que los neumáticos de invierno mejoren las propiedades de marcha cuando las calzadas presentan condiciones invernales le induzca a correr riesgos que comprometan la seguridad.

- Adapte la velocidad y el estilo de conducción a las condiciones de visibilidad, climatológicas, de la calzada y del tráfico.
- No exceda nunca la velocidad máxima ni la capacidad de carga autorizadas para los neumáticos de invierno que lleve montados.

Pasado el invierno, monte lo antes posible los neumáticos de verano. A temperaturas superiores a +7 °C (+45 °F), las propiedades de marcha de los neumáticos de verano son mejores que las de los de invierno. El ruido de rodadura, el desgaste de los neumáticos y el consumo de combustible son menores.

En los vehículos equipados con el sistema de control de los neumáticos hay que adaptar nuevamente el sistema después de cambiar las ruedas → pág. 330.

Consulte en un concesionario Volkswagen las dimensiones permitidas para los neumáticos de invierno.

Cadenas para nieve

Tenga en cuenta , al principio de este capítulo, en la página 335.

Cuando utilice cadenas para nieve, tenga en cuenta las disposiciones legales y la velocidad máxima permitida con ellas montadas.

Si hay hielo o nieve en la calzada, las cadenas mejoran la tracción y el comportamiento de frenado.

El montaje de cadenas para nieve solo está permitido **en las ruedas delanteras**, incluso en los **vehículos con tracción total (4MOTION)**, y **únicamente en las siguientes combinaciones de llanta y neumático:**

Tamaño del neumático	Llanta	Tipo de cadenas para nieve que se han de utilizar
215/65 R 17	6 1/2 J x 17 ET 38	Únicamente cadenas de eslabones finos que no sobresalgan más de aprox. 13,5 mm
	7 J x 17 ET 40	Únicamente cadenas de eslabones finos que no sobresalgan más de aprox. 9 mm

Volkswagen recomienda informarse sobre el tamaño adecuado de las ruedas, los neumáticos y las cadenas para nieve en uno de sus concesionarios.

Antes de montar las cadenas, desmonte los tapacubos y los aros embellecedores → ⓘ. Sin embargo, por motivos de seguridad los tornillos de rueda deberán llevar puestas las caperuzas, que se pueden adquirir en los concesionarios Volkswagen.

Montaje de la rueda de emergencia en caso de averiarse una rueda delantera

Por motivos técnicos no se permite utilizar cadenas para nieve en la rueda de emergencia → pág. 342.

- En caso de avería en una rueda delantera, monte la rueda de emergencia en el eje trasero.
- Intercambie la rueda delantera dañada con la rueda del eje trasero que quede libre. Al hacerlo tenga en cuenta el sentido de giro del neumático.

Volkswagen recomienda colocar las cadenas en la rueda antes de montarla.

⚠ ADVERTENCIA

El uso de cadenas para nieve inadecuadas o la colocación incorrecta de las cadenas puede provocar accidentes y lesiones graves.

- Utilice siempre cadenas para nieve adecuadas.
- Tenga en cuenta las instrucciones de montaje del fabricante de las cadenas.
- No circule nunca más rápido de lo permitido cuando lleve cadenas montadas.

ⓘ AVISO

- Desmonte las cadenas para nieve cuando ya no sean necesarias. De lo contrario, las cadenas solo empeorarán las propiedades de marcha, dañarán los neumáticos y se dañarán rápidamente de forma irreparable.
- Las cadenas que tienen un contacto directo con la llanta podrían arañarla o dañarla. Volkswagen recomienda el uso de cadenas con protección integrada para las llantas.

ⓘ En los vehículos equipados con el sistema de control de los neumáticos hay que adaptar nuevamente el sistema después de montar cadenas para nieve → pág. 330. <

Tapacubos

Introducción al tema

⚠ ADVERTENCIA

Si se utilizan tapacubos inadecuados o se montan de forma incorrecta, pueden producirse accidentes y lesiones graves.

- Si se montan los tapacubos incorrectamente, podrían desprenderse durante la marcha y poner en peligro a otros usuarios de la vía.
- No utilice tapacubos que estén dañados.
- Asegúrese siempre de que la ventilación de los frenos no se interrumpa ni disminuya. Tenga esto también en cuenta si monta tapacubos posteriormente. Una ventilación insuficiente puede provocar que la distancia de frenado aumente considerablemente.

Tapacubos central

📖 Tenga en cuenta ⚠, al principio de este capítulo, en la página 349.

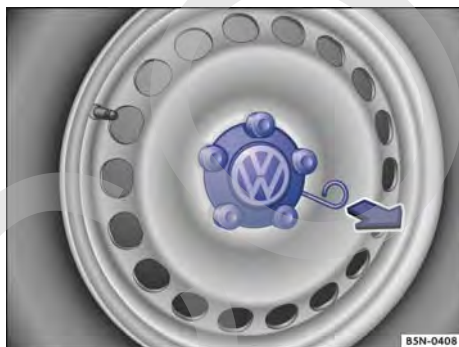

Fig. 250 Desmontar el tapacubos central tirando de él.

El tapacubos central protege los tornillos de rueda y se deberá volver a montar una vez cambiada la rueda.

Desmontar y montar el tapacubos central

- *Desmontar:* Saque el gancho de alambre de las herramientas de a bordo → pág. 286 y engánchelo en el borde del tapacubos → fig. 250.
- Tire del tapacubos en el sentido de la flecha.
- *Montar:* Presione el tapacubos contra la llanta hasta que perciba que ha encastrado.

Tapacubos integral

📖 Tenga en cuenta ⚠, al principio de este capítulo, en la página 349.



Fig. 251 Desmontar el tapacubos integral.

El tapacubos integral protege los tornillos de rueda y se deberá volver a montar una vez cambiada la rueda.

Desmontar el tapacubos integral

- Saque la llave de rueda y el gancho de alambre de las herramientas de a bordo → pág. 286.
- Enganche el gancho de alambre en uno de los huecos del tapacubos.
- Introduzca la llave de rueda por el gancho de alambre → fig. 251 y tire del tapacubos en el sentido de la flecha.

Montar el tapacubos integral

- Enrosque el tornillo de rueda antirrobo en la posición → fig. 254 ② o ③.
- Presione el tapacubos sobre la llanta haciendo coincidir el hueco para la válvula del neumático con la válvula → fig. 254 ①.

El tapacubos tiene que encastrar correctamente por todo el contorno.

Caperuzas de los tornillos de rueda

📖 Tenga en cuenta ⚠️, al principio de este capítulo, en la página 349.



Fig. 252 Retirar las caperuzas de los tornillos de rueda.

Las caperuzas protegen los tornillos de rueda y se deberán volver a encajar hasta el tope una vez cambiada la rueda.

Retirar y encajar las caperuzas

- **Retirar:** Saque el gancho de alambre de las herramientas de a bordo → pág. 286.
- Introduzca el gancho de alambre en el orificio de la caperusa → fig. 252 y tire en el sentido de la flecha.
- **Colocar:** Encaje las caperuzas en los tornillos de rueda hasta el tope.

El **tornillo de rueda antirrobo** tiene una caperusa diferente, que solo es compatible con el tornillo de rueda antirrobo y no sirve para los tornillos convencionales. ◀

Cambiar una rueda

📖 Introducción al tema

Algunos vehículos vienen de fábrica sin gato ni llave de rueda. En ese caso, encargue la sustitución de la rueda a un taller especializado.

El gato incluido de fábrica solo ha sido diseñado para el caso de que se dañe un neumático del vehículo y haya que cambiarlo. Si están dañados los

dos neumáticos de un lado del vehículo, los dos neumáticos de un mismo eje o todos los neumáticos, solicite ayuda especializada.

⚠️ ADVERTENCIA

Cambiar una rueda puede ser peligroso, especialmente si se realiza al borde de la calzada. Para reducir el riesgo de que se produzcan lesiones graves, tenga en cuenta lo siguiente:

- Detenga el vehículo en cuanto sea posible y seguro. Sitúe el vehículo a una distancia prudencial del tráfico rodado para poder cambiar la rueda.
- Mientras se cambia la rueda, todos los ocupantes, y en especial los niños, deberán situarse siempre a una distancia prudencial y fuera del área de trabajo.
- Conecte los intermitentes de emergencia para advertir a otros usuarios de la vía.
- Asegúrese de que el terreno sea llano y firme. En caso necesario, utilice una base amplia y estable para apoyar el gato.
- Únicamente cambie usted mismo una rueda si conoce bien las operaciones necesarias. De lo contrario, solicite la ayuda de personal especializado.
- Para cambiar una rueda, utilice siempre herramientas adecuadas y en perfecto estado.
- Para reducir el riesgo de que el vehículo se desplace accidentalmente, apague siempre el motor, conecte siempre el freno de estacionamiento electrónico y sitúe siempre la palanca selectora en la posición **P** o engrane siempre una marcha si el cambio es manual.
- Tras cambiar una rueda, encargue inmediatamente la comprobación del par de apriete de los tornillos de rueda con una llave dinamométrica que funcione perfectamente.
- En los vehículos equipados con el sistema de control de los neumáticos hay que volver a adaptar el sistema inmediatamente después de cambiar una rueda → pág. 330. ◀

Pasos previos al cambio de una rueda

📖 Tenga en cuenta ⚠, al principio de este capítulo, en la página 350.

Lista de comprobación

A modo de preparación para el cambio de una rueda, efectúe siempre las siguientes operaciones en el orden indicado → ⚠:

1. Si sufre una avería en un neumático, en la medida de lo posible estacione el vehículo sobre un terreno llano y firme a una distancia prudencial del tráfico rodado.
2. Conecte el freno de estacionamiento electrónico → pág. 219.
3. En caso de cambio de doble embrague DSG®, sitúe la palanca selectora en la posición **P** → pág. 171.
4. Apague el motor y extraiga la llave de la cerradura de encendido → pág. 161.
5. En caso de cambio manual, engrane una marcha → pág. 170.
6. Haga descender del vehículo a todos los ocupantes y llévelos a un lugar seguro alejado del tráfico rodado.
7. Bloquee la rueda diagonalmente opuesta con una piedra, un calzo plegable u otro objeto apropiado → pág. 287.
8. En caso de llevar un remolque, desengánchelo del vehículo y estacionelo → pág. 269.
9. Si el maletero va cargado, saque todo el equipaje.
10. Saque del maletero la rueda de repuesto o la de emergencia y las herramientas de a bordo.
11. Retire el tapacubos → pág. 349.

⚠ ADVERTENCIA

Por su propia seguridad, no ignore esta importante lista de comprobación, pues de lo contrario se podrían producir accidentes y lesiones graves.

- Siga siempre las indicaciones de la lista de comprobación y tenga siempre en cuenta las medidas de seguridad de validez general.

Tornillos de rueda

📖 Tenga en cuenta ⚠, al principio de este capítulo, en la página 350.



Fig. 253 Cambio de rueda: aflojar los tornillos de rueda.

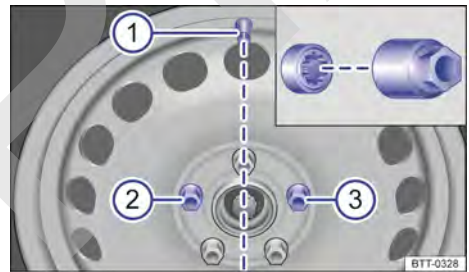

Fig. 254 Cambio de rueda: válvula del neumático ① y lugar de montaje del tornillo de rueda antirrobo ② o ③.

Para aflojar los tornillos de rueda, utilice una llave de rueda apropiada.

Antes de elevar el vehículo con el gato, afloje los tornillos de rueda solamente una vuelta aprox.

Si no es posible aflojar un tornillo, haga fuerza con el pie sobre el extremo de la llave de rueda con precaución. Al hacerlo agárrese al vehículo y procure no perder el equilibrio.

Aflojar los tornillos de rueda

- Encaje la llave de rueda en el tornillo hasta el tope → fig. 253.
- Sujete la llave por el extremo y gire el tornillo aprox. una vuelta en el sentido contrario al de las agujas del reloj → ⚠.

Aflojar el tornillo de rueda antirrobo

En las ruedas con tapacubos integrales, el tornillo de rueda antirrobo tiene que estar enroscado en la posición → fig. 254 ② o ③, tomando como referencia la posición de la válvula del neumático ①. De lo contrario, no se podrá montar el tapacubos.

- Saque el adaptador para el tornillo antirrobo de las herramientas de a bordo.
- Introduzca el adaptador en el tornillo antirrobo hasta el tope.
- Encaje la llave de rueda en el adaptador hasta el tope.
- Sujete la llave por el extremo y gire el tornillo aprox. una vuelta en el sentido contrario al de las agujas del reloj → ▲.

Par de apriete de los tornillos de rueda

Par de apriete prescrito para los tornillos de las llantas de acero y de aleación ligera:

- 140 Nm

Antes de comprobar el par de apriete, sustituya los tornillos de rueda que estén oxidados y que cueste desenroscar y enroscar, y limpie los orificios roscados del cubo de rueda.

No aplique nunca grasa ni aceite a los tornillos de rueda ni a los orificios roscados del cubo de rueda.

Tras cambiar una rueda, encargue inmediatamente la comprobación del par de apriete con una llave dinamométrica que funcione perfectamente.

⚠ ADVERTENCIA

Si se aprietan los tornillos de rueda de forma inadecuada, podrían soltarse durante la marcha. Esto podría provocar la pérdida del control del vehículo, un accidente y lesiones graves.

- Utilice solamente los tornillos de rueda que correspondan a la llanta en cuestión.
- No utilice nunca tornillos de rueda diferentes.
- Los tornillos de rueda y los orificios roscados de los cubos de rueda deberán estar limpios, sin aceite ni grasa. Los tornillos deberán poder desenroscarse y enroscarse con facilidad.
- Para aflojar y apretar los tornillos de rueda, utilice solo la llave de rueda que se suministra de fábrica con el vehículo.
- Antes de elevar el vehículo con el gato, afloje los tornillos de rueda solamente una vuelta aprox.
- No aplique nunca grasa ni aceite a los tornillos de rueda ni a los orificios roscados del cubo de rueda. Aunque los tornillos estén apretados al par prescrito, podrían aflojarse durante la marcha.
- No afloje nunca las uniones roscadas de las llantas con aros atornillados.
- Si se aprietan los tornillos de rueda a un par inferior al prescrito, los tornillos y las llantas podrían soltarse durante la marcha. Por el contrario, un par de apriete excesivo podría dañar los tornillos o la rosca. ◀

Elevar el vehículo con el gato

📖 Tenga en cuenta ▲, al principio de este capítulo, en la página 350.



Fig. 255 Puntos de apoyo para el gato. ▶

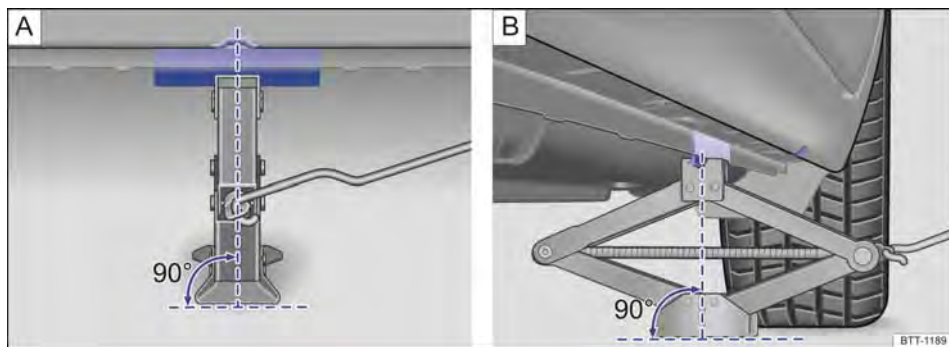



Fig. 256 Gato colocado en el lado izquierdo del vehículo, en la zona trasera.

Coloque el gato únicamente en los refuerzos de los bajos del vehículo que se encuentran detrás de las marcas que hay en la carrocería → [fig. 255](#). El punto de apoyo válido es el que se encuentra junto a la rueda correspondiente → .

Lista de comprobación

Por su propia seguridad, tenga en cuenta los siguientes puntos en el orden indicado → :

1. Elija un terreno llano y firme para elevar el vehículo.
2. Apague el motor, engrane una marcha si el cambio es manual o sitúe la palanca selectora en la posición **P** si el cambio es de doble embrague DSG® → [pág. 171](#) y conecte el freno de estacionamiento electrónico → [pág. 219](#).
3. Bloquee las ruedas del lado opuesto del vehículo con un calzo plegable u otros objetos adecuados → [pág. 287](#).
4. Afloje los tornillos de rueda → [pág. 351](#).
5. Busque debajo del vehículo el punto de apoyo para el gato → [fig. 255](#) que se encuentre más próximo a la rueda que haya que cambiar.
6. Enganche la manivela en el alojamiento del gato (en función del equipamiento).
7. Suba el gato con la manivela hasta que justo aún se pueda colocar debajo del punto de apoyo del vehículo.
8. Asegúrese de que toda la base del gato descansa firmemente sobre el suelo y de que se encuentre exactamente debajo del punto de apoyo en vertical → [fig. 256](#) [\[A\]](#) y [\[B\]](#).

9. Centre el gato y siga subiéndolo con la manivela hasta que la garra sujete el refuerzo de debajo del vehículo → [fig. 256](#).
10. Siga subiendo el gato hasta que la rueda se despege un poco del suelo.

ADVERTENCIA

La utilización incorrecta del gato puede provocar que el vehículo resbale del gato y cause lesiones graves. Para reducir el riesgo de que se produzcan lesiones, tenga en cuenta lo siguiente:

- Utilice solo un gato que haya sido autorizado por Volkswagen para este vehículo. No utilice ni siquiera los gatos de otros modelos Volkswagen, pues podrían resbalar.
- El terreno deberá ser llano y firme. Si el terreno está inclinado o no es firme, el vehículo podría resbalarse del gato. En caso necesario, utilice una base amplia y estable para apoyar el gato.
- Si el piso es resbaladizo (baldosas, por ejemplo), utilice una base antideslizante (p. ej., una alfombrilla de goma) para evitar que el gato resbale.
- Coloque el gato solamente en los puntos descritos. La garra del gato deberá sujetar bien el refuerzo del larguero inferior → [fig. 256](#).
- Cuando el vehículo solo esté elevado por el gato, no introduzca nunca ninguna parte del cuerpo (un brazo o una pierna, p. ej.) por debajo del vehículo.
- Si tuviera que trabajar debajo del vehículo, sosténgalo adicionalmente de forma segura con caballetes adecuados.

- No eleve nunca el vehículo cuando el motor esté en marcha o cuando el vehículo se encuentre en una calzada con inclinación lateral o en declive.
- No ponga nunca el motor en marcha con el vehículo elevado. Este podría desprenderse del gato debido a las vibraciones del motor.

Cambiar una rueda

📖 Tenga en cuenta ⚠️, al principio de este capítulo, en la página 350.



Fig. 257 Cambio de rueda: desenroscar los tornillos de rueda con el mango del destornillador.

Desmontar una rueda

- Tenga en cuenta la lista de comprobación → pág. 351.
- Afloje los tornillos de rueda → pág. 351.
- Eleve el vehículo → pág. 352.
- Desenrosque por completo los tornillos de rueda, ya aflojados, con el hexágono interior del mango del destornillador → fig. 257 y deposítelos sobre una base limpia.
- Desmonte la rueda.

Montar la rueda de repuesto o la de emergencia

Tenga en cuenta el sentido de giro del neumático → pág. 343.

⚠️ ADVERTENCIA

Por su propia seguridad, no ignore esta importante lista de comprobación, pues de lo contrario se podrían producir accidentes y lesiones graves.

- Siga siempre las indicaciones de la lista de comprobación y tenga siempre en cuenta las medidas de seguridad de validez general.



- Coloque la rueda.
- Enrosque el tornillo de rueda antirrobo en la posición → fig. 254 ② o ③ en el sentido de las agujas del reloj utilizando el adaptador y apriételo *ligeramente*.
- Enrosque todos los demás tornillos de rueda en el sentido de las agujas del reloj y apriételos *ligeramente*.
- Baje el vehículo con el gato.
- Apriete fijamente todos los tornillos con la llave de rueda en el sentido de las agujas del reloj → ⚠️. Al hacerlo no proceda en círculo, sino en cruz, pasando siempre al tornillo opuesto.
- Monte las caperuzas y el tapacubos central o integral → pág. 349.

⚠️ ADVERTENCIA

Si los tornillos de rueda se aprietan a un par incorrecto o se manipulan de forma inadecuada, podría perderse el control del vehículo, producirse un accidente y lesiones graves.

- Mantenga los tornillos de rueda y los orificios roscados de los cubos de rueda siempre limpios, sin aceite ni grasa. Los tornillos deberán poder desenroscarse y enroscarse con facilidad y deberán apretarse con el par prescrito.
- Utilice el hexágono interior del mango del destornillador solamente para desenroscar o enroscar los tornillos de rueda, no para aflojarlos o apretarlos.

Después de cambiar una rueda

 **Tenga en cuenta  al principio de este capítulo, en la página 350.**

- Limpie las herramientas de a bordo y vuelva a colocarlas en el elemento de material espumado del maletero → pág. 286.
- Guarde la rueda cambiada de forma segura en el maletero.
- Encargue inmediatamente la comprobación del par de apriete de los tornillos de rueda → pág. 352.
- Encargue la sustitución de la rueda dañada cuanto antes.

 En los vehículos equipados con el sistema de control de los neumáticos hay que adaptar nuevamente el sistema después de cambiar las ruedas → pág. 330.

Kit reparapinchazos

Introducción al tema

Con el kit reparapinchazos es posible sellar provisionalmente de forma efectiva daños en los neumáticos de hasta aprox. **4 mm** de diámetro provocados por algún objeto extraño o pinchazo. **¡No extraiga el objeto clavado en el neumático (p. ej., un tornillo o un clavo)!**

Una vez introducido el sellante en el neumático, vuelva a comprobar sin falta la presión del neumático al cabo de unos 10 minutos de marcha y ajústela.

Si el vehículo tiene más de un neumático dañado, solicite la ayuda de personal especializado. El kit reparapinchazos solo ha sido previsto para sellar un neumático.

¡Utilice el kit reparapinchazos únicamente si el vehículo está estacionado adecuadamente y si conoce bien las operaciones y las medidas de seguridad necesarias! De lo contrario, solicite la ayuda de personal especializado.

No utilice el sellante para neumáticos en los siguientes casos:

- Si la llanta presenta daños.
- Si la temperatura exterior es inferior a -20 °C (-4 °F).
- Si el corte o el pinchazo del neumático tiene más de 4 mm de diámetro.
- Si ha circulado con una presión muy baja o con el neumático desinflado.
- Si la fecha de caducidad de la botella de sellante para neumáticos ha vencido.
- En combinación con neumáticos antipinchazos. Los neumáticos antipinchazos se identifican por la inscripción “Seal” en el lado exterior.

ADVERTENCIA

Utilizar el kit reparapinchazos puede ser peligroso, sobre todo si se rellena el neumático al borde de la calzada. Para reducir el riesgo de que se produzcan lesiones graves, tenga en cuenta lo siguiente:

- Detenga el vehículo en cuanto sea posible y seguro. Sitúe el vehículo a una distancia prudencial del tráfico rodado para poder rellenar el neumático.
- Asegúrese de que el terreno sea llano y firme.
- Todos los ocupantes, y en especial los niños, deberán situarse siempre a una distancia prudencial y fuera del área de trabajo.
- Conecte los intermitentes de emergencia para advertir a otros usuarios de la vía.
- Utilice el kit reparapinchazos solamente si conoce bien las operaciones necesarias. De lo contrario, solicite la ayuda de personal especializado.
- Utilice el kit reparapinchazos solo en caso de emergencia para llegar al taller especializado más cercano.
- Encargue inmediatamente la sustitución del neumático reparado con el kit reparapinchazos.
- El sellante es nocivo para la salud y en caso de entrar en contacto con la piel se deberá limpiar inmediatamente.
- Mantenga el kit reparapinchazos fuera del alcance de los niños.
- No utilice nunca un gato, tampoco aunque esté homologado para el vehículo.

- Para reducir el riesgo de que el vehículo se desplace accidentalmente, apague siempre el motor, conecte siempre el freno de estacionamiento electrónico y sitúe siempre la palanca selectora en la posición **P** o engrane siempre una marcha si el cambio es manual.

⚠ ADVERTENCIA

Un neumático reparado con el sellante no tiene las propiedades de marcha habituales.



- No circule nunca a más de 80 km/h (50 mph).
- Evite acelerar a fondo, frenar bruscamente y tomar las curvas a gran velocidad.
- Circule solamente 10 minutos a 80 km/h (50 mph) como máximo; a continuación, compruebe el neumático.

 Una vez utilizado o caducado el sellante, deséchelo conforme a las disposiciones legales.

 Las botellas de sellante para neumáticos se pueden adquirir en los concesionarios Volkswagen.

 Tenga en cuenta el manual de instrucciones del fabricante del kit reparapinchazos.

Componentes del kit reparapinchazos

 Tenga en cuenta , al principio de este capítulo, en la página 355.

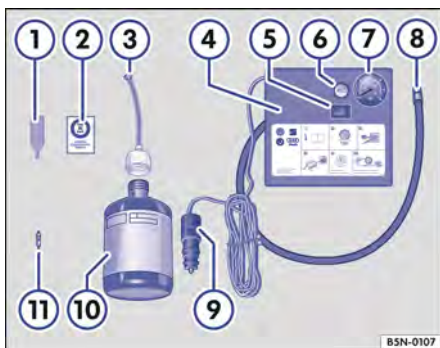



Fig. 258 Representación esquemática: componentes del kit reparapinchazos.

El kit reparapinchazos se encuentra en el maletero, debajo del recubrimiento del piso. Se compone de los siguientes elementos → **fig. 258**:

- ① Desmontaobuses
- ② Adhesivo con la indicación de velocidad “max. 80 km/h” o “max. 50 mph”
- ③ Tubo de llenado con tapón
- ④ Compresor de aire
- ⑤ Conmutador de encendido y apagado
- ⑥ Tornillo de descarga de aire¹⁾
- ⑦ Indicador de la presión de los neumáticos
- ⑧ Tubo para inflado de neumáticos
- ⑨ Conector de 12 voltios
- ⑩ Botella de sellante para neumáticos
- ⑪ Obús de válvula de repuesto

El **desmontaobuses** ① lleva en el extremo inferior una ranura para el obús de la válvula. Solo así se puede desenroscar y volver a enroscar el obús de la válvula del neumático. Esto también vale para el obús de repuesto ⑪.

Pasos previos

 Tenga en cuenta , al principio de este capítulo, en la página 355.

Lista de comprobación

Efectúe siempre las siguientes operaciones en el orden indicado → .

1. Si sufre un pinchazo, sitúe el vehículo sobre un terreno llano y firme lo más lejos posible del tráfico rodado tomando las medidas de seguridad necesarias.
2. Conecte el freno de estacionamiento electrónico → pág. 219.
3. En caso de cambio de doble embrague DSG®, sitúe la palanca selectora en la posición **P** → pág. 171.
4. Apague el motor y extraiga la llave de la cerradura de encendido → pág. 161.
5. En caso de cambio manual, engrane una marcha → pág. 170.

¹⁾ En lugar del tornillo de descarga de aire puede haber una tecla en el compresor de aire.

Lista de comprobación (continuación)



- Haga descender del vehículo a todos los ocupantes y llévelos a un lugar seguro alejado del tráfico rodado.
- Conecte los intermitentes de emergencia y coloque el triángulo de preseñalización → pág. 81. Tenga en cuenta las disposiciones legales al respecto.
- Compruebe si es posible reparar el neumático con el kit reparapinchazos → pág. 355.
- En caso de llevar un remolque, desengánche el vehículo y estacionelo → pág. 269.
- Si el maletero va cargado, saque todo el equipaje.
- Saque el kit reparapinchazos del maletero.
- Pegue el adhesivo → fig. 258 ② del kit reparapinchazos en el tablero de instrumentos dentro del campo de visión del conductor.
- No** extraiga el objeto clavado en el neumático (un tornillo o un clavo, por ejemplo).

ADVERTENCIA

Por su propia seguridad, no ignore esta importante lista de comprobación, pues de lo contrario se podrían producir accidentes y lesiones graves.

- Siga siempre las indicaciones de la lista de comprobación y tenga siempre en cuenta las medidas de seguridad de validez general.

Sellar e inflar un neumático



 **Tenga en cuenta**  **al principio de este capítulo, en la página 355.**

Sellar un neumático

- Desenrosque la caperuza de la válvula del neumático.
- Desenrosque el obús de la válvula con el desmontaobuses → fig. 258 ① y deposítelo sobre una base limpia.
- Agite enérgicamente la botella de sellante → fig. 258 ⑩ unas cuantas veces.
- Enrosque fijamente el tubo de llenado → fig. 258 ③ en la botella de sellante en el sentido de las agujas del reloj. El precinto de la boca de la botella se perfora automáticamente.

- Retire el tapón del tubo de llenado → fig. 258 ③ e introduzca el extremo abierto en la válvula del neumático por completo.
- Mantenga la botella boca abajo y vacíe **todo** el contenido en el neumático.
- Retire la botella vacía de la válvula.
- Enrosque nuevamente el obús en la válvula del neumático con ayuda del desmontaobuses → fig. 258 ①.

Inflar el neumático

- Enrosque fijamente el tubo de inflado → fig. 258 ⑧ del compresor de aire en la válvula del neumático.
- Compruebe que el tornillo de descarga de aire → fig. 258 ⑥ esté cerrado.
- Ponga en marcha el motor y déjelo funcionando a ralentí.
- Acople el conector de 12 voltios → fig. 258 ⑨ a una toma de corriente de 12 voltios del vehículo → pág. 251.
- Encienda el compresor de aire con el conmutador de encendido y apagado → fig. 258 ⑤.
- Deje el compresor en funcionamiento hasta alcanzar una presión de 2,0 a 2,5 bares (29-36 psi/200-250 kPa) →  **No lo deje funcionar más de 8 minutos** → ①.
- Apague el compresor.
- Si **no se alcanza** una presión de entre 2,0 y 2,5 bares (29-36 psi/200-250 kPa), desenrosque el tubo de inflado de la válvula del neumático.
- Recorra con el vehículo unos 10 metros hacia delante o hacia atrás para que el sellante se reparta bien en el interior del neumático.
- Vuelva a enroskar bien el tubo de inflado del compresor de aire en la válvula del neumático y repita la operación de inflado.
- Si aun así tampoco se alcanza la presión necesaria, significa que el neumático está demasiado dañado. En tal caso no es posible sellar el neumático con el kit reparapinchazos. No continúe la marcha. Solicite la ayuda de personal especializado → .
- Desenchufe el compresor de aire y desenrosque el tubo de inflado de la válvula del neumático. ▶

- Si se alcanza una presión de entre 2,0 y 2,5 bares (29-36 psi/200-250 kPa), prosiga inmediatamente la marcha a 80 km/h (50 mph) como máximo.
- Tras **10 minutos** de marcha, compruebe de nuevo la presión del neumático → pág. 358.

⚠ ADVERTENCIA

Al inflar el neumático, el tubo de inflado y el compresor de aire pueden calentarse.

- Protéjase las manos y la piel de las piezas calientes.
- Cuando el tubo de inflado o el compresor de aire estén calientes, no los deposite sobre materiales inflamables.
- Antes de guardar el dispositivo, déjelo enfriar.
- Si no se puede alcanzar una presión mínima de 2,0 bares (29 psi/200 kPa), significa que el neumático está demasiado dañado. En este caso, el sellante no podrá sellar el neumático. No continúe la marcha. Solicite la ayuda de personal especializado.

⚠ AVISO

¡Apague el compresor de aire transcurridos 8 minutos como máximo, pues de lo contrario se sobrecalienta! Antes de encenderlo nuevamente, déjelo enfriar algunos minutos.

Igual o superior a 1,4 bares (20 psi/140 kPa):

- Corrija la presión del neumático hasta alcanzar el valor correcto → pág. 335.
- Diríjase con cuidado al taller especializado más cercano a una velocidad máxima de 80 km/h (50 mph).
- Solicite al taller la sustitución del neumático dañado.

⚠ ADVERTENCIA

Circular con un neumático que no se puede sellar es peligroso y puede provocar accidentes y lesiones graves.

- No continúe la marcha si la presión del neumático es de 1,3 bares o inferior (19 psi/130 kPa).
- Solicite la ayuda de personal especializado.

Comprobación tras 10 minutos de marcha

📖 **Tenga en cuenta** ⚠, al principio de este capítulo, en la página 355.

Vuelva a enroscar el tubo de inflado → fig. 258 ⑧ y compruebe la presión del neumático en el indicador ⑦.

Igual o inferior a 1,3 bares (19 psi/130 kPa):

- **¡No continúe la marcha!** No se ha podido sellar el neumático lo suficiente con el kit reparapinchazos.
- Solicite la ayuda de personal especializado → ⚠.

Mantenimiento

Servicio

Trabajos de servicio y Plan de Mantenimiento digital

En la cubierta de este manual de instrucciones van pegados los **datos del vehículo** y con ello se garantiza que siempre se puedan montar los Recambios Originales Volkswagen® correctos. Además, en base a ellos se determina qué tipo de servicio corresponde a su vehículo.

En el adhesivo portadatos del vehículo se documenta la **primera matriculación o la fecha de entrega y la Inspección de entrega** y, con ello, el inicio de la garantía legal de su vehículo.

Registro de los trabajos de servicio realizados ("Plan de Mantenimiento digital")

El concesionario Volkswagen o el taller especializado registra los comprobantes del Servicio en un sistema central. Gracias a esta documentación transparente del historial de servicio, se pueden reproducir los trabajos de servicio realizados siempre que se desee. Volkswagen recomienda solicitar tras cada servicio realizado un comprobante del Servicio en el que figuren todos los trabajos registrados en el sistema.

Cada vez que se realiza un servicio nuevo se sustituye el comprobante por uno actual.

En algunos mercados no está disponible el Plan de Mantenimiento digital. En este caso su concesionario Volkswagen le informará sobre la documentación de los trabajos de servicio.

Trabajos de servicio

En el Plan de Mantenimiento digital, su concesionario Volkswagen o el taller especializado documenta la siguiente información:

- Cuándo se ha realizado cada uno de los servicios.
- Si se le ha aconsejado una reparación concreta, p. ej., la necesidad de cambiar las pastillas de freno próximamente.

- Si usted expresó alguna petición especial para o durante el mantenimiento (su asesor de Servicio la anotará en la orden de encargo).
- Los componentes o líquidos operativos que se cambiaron.
- La fecha del próximo servicio.

La Garantía de Movilidad de Larga Duración tendrá validez hasta la próxima inspección. Esta información se documenta en todas las inspecciones que se realicen.

El tipo y el volumen de los trabajos de servicio pueden variar de un vehículo a otro. En un taller especializado puede informarse sobre los trabajos específicos para su vehículo.

ADVERTENCIA

Si los servicios son insuficientes o no se realizan y si no se respetan los intervalos de servicio, el vehículo podría quedar inmovilizado en medio del tráfico; además, podrían producirse accidentes y lesiones graves.

- Encargue los trabajos de servicio a un concesionario Volkswagen autorizado o a un taller especializado.

AVISO

Volkswagen no se hace responsable de los daños que se ocasionen en el vehículo a causa de trabajos insuficientes o de una disponibilidad escasa de piezas.

 La realización periódica de trabajos de servicio en el vehículo no solo contribuye a mantener el valor de este, sino también a su buen funcionamiento y a la seguridad vial. Por ello, encargue la realización de los trabajos conforme a las directrices de Volkswagen. <

Servicio fijo o Servicio flexible



Fig. 259 Adhesivo portadatos del vehículo con núm. PR del servicio correspondiente (representación esquemática).

Los servicios se diferencian entre **Servicio de cambio de aceite** e **inspección**. El indicador de intervalos de servicio de la pantalla del cuadro de instrumentos sirve como recordatorio de la necesidad de realizar el próximo servicio.

En función del equipamiento, de la motorización y de las condiciones de utilización del vehículo, en el Servicio de cambio de aceite se aplicará el **Servicio fijo** o el **Servicio flexible**.

Cómo saber qué tipo de servicio necesita su vehículo

- Consulte el número PR que figura en el adhesivo portadatos del vehículo → [fig. 259](#) (flecha) → pág. 390.
- Consulte la tabla siguiente.

Servicio ^{a)}	Núm. PR	Tipo de servicio	Intervalo de servicio
Servicio de cambio de aceite	QI1	Fijo	Cada 5000 km o transcurrido 1 año ^{b)}
	QI2		Cada 7500 km o transcurrido 1 año ^{b)}
	QI3		Cada 10000 km o transcurrido 1 año ^{b)}
	QI4		Cada 15000 km o transcurrido 1 año ^{b)}
	QI6	Flexible	Según el indicador de intervalos de servicio
Inspección			Según el indicador de intervalos de servicio

^{a)} Los datos se basan en condiciones de uso normales.

^{b)} Según lo que antes se cumpla.

Tenga en cuenta la información relativa a las especificaciones del aceite del motor según la norma VW → pág. 317.

Particularidad del Servicio flexible

En el caso del **Servicio flexible** solo tiene que realizar un Servicio de cambio de aceite cuando el vehículo lo necesite. Para calcular cuándo se tiene que realizar se tienen en cuenta las condiciones de uso individuales y el estilo de conducción personal. Un componente importante del Servicio flexible es la utilización de aceite de larga duración (LongLife) en lugar de aceite de motor convencional.

Tenga en cuenta la información relativa a las especificaciones del aceite del motor según la norma VW → pág. 317.

En caso de no desear el Servicio flexible puede decantarse por el Servicio fijo. Sin embargo, un Servicio fijo puede repercutir en los gastos de servicio. El asesor de Servicio le asesorará gustosamente.

Indicador de intervalos de servicio

En Volkswagen, las fechas de los servicios se indican mediante el indicador de intervalos de servicio del cuadro de instrumentos → pág. 35 o en el menú **Ajustes del vehículo** del sistema de infotainment → pág. 39. El indicador de intervalos de servicio informa, por un lado, de las fechas de los servicios que incluyen un cambio del aceite del motor y, por otro, de las fechas de los servicios que incluyen una Inspección. Cuando llegue el momento de realizar el servicio correspondiente, se podrán realizar también otros trabajos adicionales necesarios, como el cambio del líquido de frenos y de las bujías.



Información acerca de las condiciones de uso

Los intervalos y conjuntos de servicios prescritos se basan por lo general en **condiciones de uso normales**.

Si, por el contrario, el vehículo se utiliza bajo **condiciones de uso adversas**, será necesario realizar algunos de los trabajos antes de que se cumpla el intervalo del próximo servicio o incluso entre los intervalos de servicio prescritos.

Condiciones de uso adversas son, entre otras:

- La utilización de combustible con un elevado índice de azufre.
- La realización frecuente de trayectos cortos.
- Dejar el motor a ralentí durante largo tiempo, como en el caso de los taxis.
- La utilización del vehículo en zonas con mucho polvo.
- La conducción frecuente con remolque.
- La utilización del vehículo sobre todo en ciudad, donde predomina el tráfico denso con paradas intermitentes.
- La utilización del vehículo predominantemente en invierno.

Esto rige especialmente para los siguientes componentes:

- Filtro de polvo y polen
- Filtro de aire
- Correa dentada
- Filtro de partículas
- Aceite del motor

El asesor de Servicio de su taller especializado le aconsejará gustosamente sobre la necesidad de intercalar trabajos entre los intervalos normales de servicio, siempre teniendo en cuenta las condiciones de utilización de su vehículo.

ADVERTENCIA

Si los servicios son insuficientes o no se realizan y si no se respetan los intervalos de servicio, el vehículo podría quedar inmovilizado en medio del tráfico y provocar un accidente y graves lesiones.

- Encargue los trabajos de servicio a un concesionario Volkswagen autorizado o a un taller especializado.

AVISO

Volkswagen no se hace responsable de los daños que se ocasionen en el vehículo a causa de trabajos insuficientes o de una disponibilidad escasa de piezas. ◀

Conjuntos de servicios

Los conjuntos de servicios incluyen todos aquellos **trabajos de mantenimiento** que son necesarios para garantizar la seguridad vial y el buen funcionamiento de su vehículo (en función de las condiciones de utilización y del equipamiento del vehículo, por ejemplo, motor, cambio o líquidos operativos). Los trabajos de mantenimiento se dividen en *trabajos de inspección* y *trabajos de revisión*. Consulte los detalles de los trabajos necesarios para su vehículo en:

- Su concesionario Volkswagen
- Su taller especializado
- El sistema electrónico de información para reparaciones y talleres **erWin** en "<https://erwin.volkswagen.de>"

Trabajos de inspección

Sistema eléctrico

- Comprobar la batería de 12 voltios y, en caso necesario, sustituir.
- Comprobar el alumbrado.
- Comprobar los componentes del sistema de alto voltaje.
- Comprobar la bocina.
- Comprobar el reglaje de los faros.
- Reiniciar el indicador de intervalos de servicio.

Motor y caja de cambios

- Comprobar el sistema de gases de escape.
- Comprobar la caja de cambios y el grupo final.
- Comprobar el sistema de gas.
- Comprobar la correa poli-V.
- Comprobar el sistema de refrigeración.
- Comprobar el motor y los componentes del vano motor.
- Comprobar el nivel de aceite del motor.

Tren de rodaje ▶

- Comprobar las rótulas y las barras de acoplamiento.
- Comprobar los neumáticos.
- Comprobar el sistema de frenos.
- Comprobar las pastillas y los discos de freno.
- Comprobar el nivel del líquido de frenos.
- Comprobar los guardapolvo de las articulaciones.
- Comprobar los cojinetes de las barras de acoplamiento y de la barra estabilizadora.
- Comprobar la suspensión neumática.
- Comprobar el kit reparapinchazos.
- Comprobar la presión de todos los neumáticos.
- Comprobar la dirección asistida.
- Comprobar los amortiguadores y los muelles helicoidales.

Carrocería

- Comprobar los sistemas del techo.
- Comprobar el parabrisas.
- Comprobar la carrocería en cuanto a corrosión.
- Comprobar las escobillas limpiacristales.
- Comprobar el limpiavacristales.
- Comprobar los retentores de puerta.
- Comprobar los bajos del vehículo.
- Comprobar los desagües.
- Realizar un recorrido de prueba.

Trabajos de revisión

Además de los trabajos de inspección (en función de las condiciones de uso y del equipamiento del vehículo, por ejemplo, motor, caja de cambios o líquidos operativos), en su vehículo se tienen que realizar otros trabajos de revisión. Estos trabajos se realizan *en función del tiempo transcurrido o en función de la distancia recorrida* desde el último servicio.

- Cambiar o añadir los aditivos.
- Cambiar el líquido de frenos.
- Comprobar el filtro de partículas.
- Cambiar el depósito y las tuberías de gas natural.
- Cambiar el aceite y el filtro de la caja de cambios.

- Cambiar el soporte del cambio.
- Cambiar el filtro del sistema de gas.
- Cambiar el aceite del grupo final y del diferencial.
- Cambiar o desaguar el filtro de gasóleo.
- Cambiar el filtro de aire.
- Cambiar el aceite y el filtro del motor.
- Cambiar el filtro de polvo y polen.
- Cambiar las bujías.
- Comprobar o cambiar la correa dentada y el rodillo tensor de la misma.

También es posible realizar los trabajos de revisión independientemente de los servicios → pág. 360.

Por motivos técnicos (desarrollo permanente de componentes) los conjuntos de servicios pueden variar. Su concesionario Volkswagen o taller especializado recibe siempre puntualmente información sobre cualquier modificación. <

Conservación del vehículo

Indicaciones para la conservación del vehículo

El cuidado periódico y competente del vehículo contribuye a su conservación.

Cuanto más tiempo permanezcan manchas y suciedad sobre las superficies de las piezas del vehículo y sobre los tejidos de los acolchados, más difícil será la limpieza y la conservación de estos. Si las manchas y la suciedad se dejan mucho tiempo sin limpiar, puede que ya no se puedan eliminar.

Para una limpieza y conservación adecuadas, Volkswagen recomienda utilizar productos de conservación originales adaptados especialmente a su vehículo.¹⁾ En caso de preguntas específicas o de piezas del vehículo que no se mencionen, diríjase a un taller especializado. ►

¹⁾ En los concesionarios Volkswagen pueden adquirirse accesorios adecuados. Tenga en cuenta el modo de empleo que figura en los envases.

ADVERTENCIA

La conservación y la limpieza inadecuadas de los componentes del vehículo pueden afectar al funcionamiento del equipamiento de seguridad del mismo y provocar lesiones graves.

- Limpie y conserve los componentes del vehículo únicamente conforme a las indicaciones del fabricante.
- Utilice siempre productos de limpieza autorizados o recomendados.
- No utilice productos de limpieza que contengan disolventes. Los disolventes pueden dañar los módulos de airbag irreparablemente.
- Protéjase las manos y los brazos de piezas cortantes, p. ej., al limpiar los bajos del vehículo o las partes interiores de los pasos de rueda.

ADVERTENCIA

Si los cristales están sucios, empañados o tienen hielo, se reduce la visibilidad y aumenta el riesgo de que se produzcan accidentes y lesiones graves. El funcionamiento de los equipamientos de seguridad del vehículo podría verse mermado.

- Circule solo si tiene buena visibilidad a través de todos los cristales.
- No recubra el parabrisas con productos repelentes del agua disponibles para cristales. En caso de condiciones de visibilidad desfavorables puede que se produzca un deslumbramiento más intenso.

ADVERTENCIA

Los productos para la conservación del vehículo pueden ser tóxicos y peligrosos. El uso de productos no adecuados para la conservación o su uso indebido puede provocar accidentes, lesiones, quemaduras e intoxicaciones graves.

- Guarde los productos para la conservación únicamente en sus envases originales bien cerrados.
- Tenga en cuenta las indicaciones del prospecto.
- No guarde nunca los productos para la conservación en latas de alimentos, botellas u otros envases vacíos.
- Mantenga los productos para la conservación fuera del alcance de los niños.

- Durante la aplicación de los productos pueden producirse vapores nocivos. Por ello, aplíquelos solamente al aire libre o en recintos con buena ventilación.
- No utilice nunca combustible, trementina, aceite del motor, quitaesmalte de uñas ni cualquier otro líquido de fácil evaporación para el lavado, la conservación o la limpieza del vehículo. Son tóxicos y fácilmente inflamables.

AVISO

Las manchas, la suciedad y aquellas sustancias adheridas que contengan componentes agresivos o disolventes atacan el material y pueden dañarlo irreparablemente, incluso aunque se limpien rápidamente.

- Limpie siempre las manchas, la suciedad y las sustancias adheridas lo más rápidamente posible y no espere a que se sequen.
- Encargue a un taller especializado la eliminación de las manchas más persistentes. <

Lavar el vehículo

Lave también a fondo los bajos del vehículo con regularidad para eliminar los restos de sal antihielo o de agua marina.

Instalaciones de lavado automático

Tenga siempre en cuenta las instrucciones del encargado de la instalación de lavado, sobre todo si el vehículo lleva montados accesorios → .

- Utilice preferentemente instalaciones de lavado sin cepillos.
- Limpie el vehículo previamente con agua.
- En caso de utilizar un túnel de lavado, no bloquee la columna de dirección → pág. 180.
- Antes del lavado, desactive siempre la función Auto-Hold → pág. 220 y desconecte siempre el limpiacristales → pág. 132 y el sensor de lluvia y de luz.
- Pliegue los retrovisores exteriores.
- Si el vehículo lleva láminas decorativas y de protección, no seleccione un programa de lavado con cera caliente. ▶

Equipos de limpieza de alta presión

Tenga en cuenta las indicaciones del fabricante del equipo de limpieza de alta presión. En ningún caso utilice boquillas rotativas → ⓘ.

- Utilice únicamente agua a una temperatura inferior a +60 °C (+140 °F).
- Si los cristales están cubiertos de nieve o de hielo, no los limpie con equipos de limpieza de alta presión.
- Mueva el chorro de agua de forma uniforme manteniendo la tobera a una distancia de por lo menos 50 cm con respecto a las ventanillas y a otras piezas del vehículo.
- No dirija el chorro de agua durante mucho tiempo a un mismo punto. Para eliminar la suciedad persistente, espere a que se ablande.
- En la medida de lo posible, no dirija el chorro de agua a las juntas de goma, p. ej., de las ventanillas, a las molduras brillantes, a los neumáticos, a los tubos flexibles de goma, al material insonorizante ni a otras piezas delicadas del vehículo, como las cerraduras de las puertas.
- No dirija el chorro de agua directamente a los sensores, a las lentes de las cámaras ni a las láminas decorativas y de protección salvo de forma breve.

Lavado a mano

La forma más suave de lavar el vehículo es siempre a mano. Sin embargo, también en este caso hay que tener en cuenta ciertos aspectos → ⓘ.

- Antes de lavar el vehículo, ablande la suciedad con abundante agua y enjuáguela bien a continuación.
- Limpie el vehículo con una esponja suave, una manopla o un cepillo de lavado ejerciendo poca presión. Empiece por el techo para proseguir de arriba hacia abajo.
- Limpie la esponja, la manopla o el cepillo de lavado a fondo con frecuencia.
- Limpie las ruedas, los largueros inferiores y similares en último lugar. Para ello utilice una segunda esponja.

Utilice un champú para vehículos solamente si la suciedad es persistente.

Conservación

Una buena conservación protege la pintura del vehículo. Cuando el agua ya no forme perlas de forma evidente sobre la pintura *limpia*, se debería volver a proteger el vehículo con un buen producto conservante de cera.

Aunque en la instalación de lavado automático se aplique con regularidad un conservante de cera, Volkswagen recomienda proteger la pintura del vehículo con cera dura Original Volkswagen (000 096 317) al menos 2 veces al año.

Pulido

El pulido solo será necesario cuando la pintura del vehículo haya perdido su brillo y este no se pueda restablecer con productos de conservación.

⚠ ADVERTENCIA

Después del lavado del vehículo puede que la capacidad de frenado quede mermada y que la distancia de frenado aumente porque los discos y las pastillas de freno estén mojados o incluso congelados en invierno.

- Realice con precaución algunas frenadas para “secar y liberar los frenos de hielo”. Al hacerlo no ponga en peligro a otros usuarios de la vía y respete las disposiciones legales.

ⓘ AVISO

¡El lavado inadecuado del vehículo puede provocar daños graves en este!

- Siga siempre exactamente las indicaciones.
- No lave el vehículo expuesto a pleno sol.
- En caso de temperaturas exteriores bajas, no dirija nunca el chorro de agua directamente a las cerraduras, las puertas o el portón del maletero. ¡Las cerraduras y las juntas podrían congelarse!

ⓘ AVISO

Las piezas y superficies pintadas en mate, las piezas de plástico que no estén pintadas y los cristales de los faros y de los grupos ópticos traseros pueden resultar dañados si se lava el vehículo inadecuadamente.

- En el caso de superficies pintadas en mate, utilice únicamente instalaciones de lavado sin cepillos.
- No utilice cepillos ásperos o que rayen. ▶

 Lave el vehículo solamente en los lugares previstos especialmente para ello. De este modo se evita que el agua sucia, que puede estar contaminada con aceite, llegue al sistema de canalización de aguas residuales.

Conservación y limpieza del exterior del vehículo

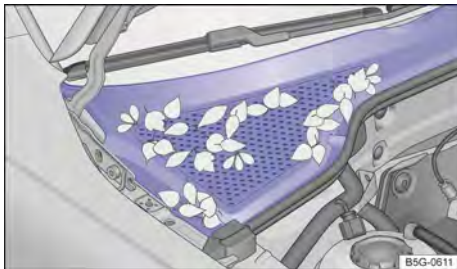

Fig. 260 Entre el vano motor y el parabrisas: caja de aguas (representación esquemática).

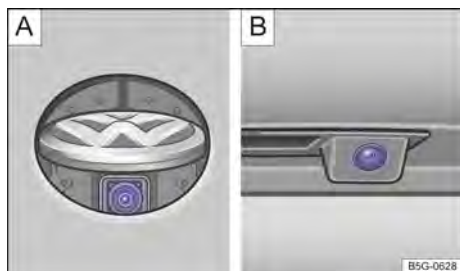



Fig. 261 En la parte trasera del vehículo: cámara del asistente de marcha atrás **A** en el emblema de Volkswagen o **B** en la luz de matrícula (representación esquemática).

A continuación encontrará algunas recomendaciones sobre la limpieza y la conservación de distintas piezas del vehículo → .

Cristales, superficies de cristal: Elimine los restos de cera, p. ej., de productos de conservación, con el paño de limpieza Original Volkswagen (000 096 166 A) o con un producto limpiacristales apropiado.

En caso de nieve o hielo, utilice un cepillo de mano. Si utiliza una rasqueta de plástico, rasque siempre en un mismo sentido.

En caso de hielo, utilice el aerosol antihielo Original Volkswagen (000 096 322).



Escobillas limpiacristales: → pág. 287

◀ **Pintura:** Trate las superficies siempre con cuidado para no dañar la capa de pintura. Limpie inmediatamente la suciedad leve, p. ej., sedimentaciones, restos de insectos, productos cosméticos, etc., con un paño limpio y suave y una solución jabonosa suave¹⁾ o con una masilla de limpieza.

En caso de pequeños daños en la pintura, repase esta con un lápiz de retoque. Consulte la referencia del color en el adhesivo portadatos del vehículo → pág. 389. En caso de daños en superficies pintadas en mate, acuda a un taller especializado.

Otras indicaciones:

- Combustible o líquidos operativos que se salgan: Límpielos inmediatamente.
- Óxido superficial: Humedezca el óxido con una solución jabonosa. A continuación elimínelo con masilla de limpieza.
- Corrosión: Encargue su eliminación a un taller especializado.
- El agua ya no forma perlas sobre la pintura limpia: Aplique a la pintura cera dura Original Volkswagen (000 096 317) por lo menos dos veces al año.
- Sin brillo pese a producto de conservación, pintura apagada: Aplique al vehículo, limpio y sin polvo, un pulimento adecuado.

Caja de aguas, vano motor: Retire la hojarasca y otros objetos sueltos con un aspirador o con la mano → **fig. 260** → . La limpieza del vano motor se debería encargar siempre a un taller especializado → .

Si se introduce agua de forma manual en la caja de aguas (p. ej., con un equipo de limpieza de alta presión), se pueden producir daños considerables en el vehículo.

Sensores, lentes de las cámaras: Limpie la zona de delante de los sensores y de las cámaras con un paño suave y un producto de limpieza que no contenga disolventes. Tenga en cuenta los lugares de montaje → pág. 7. ▶

¹⁾ Solución jabonosa suave: dos cucharadas soperas, como máximo, de jabón neutro por litro de agua.

Vehículos con cámara para el asistente de marcha atrás en el emblema trasero de Volkswagen
→ fig. 261 

- Conecte el encendido.
- Sitúe la palanca selectora en la posición **R**.
- Limpie la lente de la cámara.

Limpie las superficies de referencia del sensor de lluvia y de luz y la ventana de visión de la cámara en el parabrisas como en el caso de los **cristales y las superficies de cristal** (en función del equipamiento).

Retire la nieve con un cepillo de mano. No utilice agua caliente ni muy caliente.

En caso de hielo, utilice el aerosol antihielo Original Volkswagen (000 096 322).

Láminas decorativas, láminas de protección: Elimine la suciedad como en el caso de la **pintura**. Para láminas decorativas en mate, utilice el producto limpiador de plásticos Original Volkswagen (000 096 314).

Aplique al vehículo, limpio y sin polvo, cera dura líquida cada 3 meses. Para aplicarla, utilice solamente paños limpios y suaves de microfibra. **No utilice cera caliente**, ¡tampoco en las instalaciones de lavado automático!

Otras indicaciones:

- Suciedad persistente: Retírela con cuidado utilizando alcohol y, a continuación, enjuague con agua caliente.

Piezas embellecedoras, molduras embellecedoras, tubos finales de escape de cromo, aluminio o acero afinado: Limpielos únicamente con un paño limpio y suave en combinación con una solución jabonosa suave¹⁾ en un lugar donde no haya polvo.

Las piezas cromadas pueden conservarse con cera dura Original Volkswagen (000 096 317).

Superficies anodizadas: No utilice productos para la conservación de piezas cromadas.

Faros, grupos ópticos traseros: Utilice una esponja suave mojada en una solución jabonosa suave¹⁾. No utilice productos de limpieza que contengan alcohol o disolventes.

Otras indicaciones:

- Suciedad persistente: Límpiela con el producto de conservación para cromo y aluminio Original Volkswagen (000 096 319 D).

Ruedas: Limpie la suciedad y la sal antihielo con abundante agua.

Llantas de aleación ligera: Limpie las llantas de aluminio que estén sucias con el limpiador de llantas Original Volkswagen (000 096 304). Volkswagen recomienda untar las llantas con cera dura Original Volkswagen (000 096 317) cada 3 meses.

Otras indicaciones:

- Capa de pintura de protección dañada: Repárela inmediatamente con un lápiz de retoque. Dado el caso, acuda a un taller especializado.
- Polvo de abrasión de los frenos: Utilice el limpiador de llantas Original Volkswagen (000 096 304).

Bombines de las cerraduras de las puertas: Para eliminar el hielo, Volkswagen recomienda utilizar el aerosol antihielo Original Volkswagen (000 096 322). No utilice productos para descongelar cerraduras que contengan sustancias desengrasantes.

ADVERTENCIA

El vano motor del vehículo es una zona peligrosa. ¡Al realizar cualquier trabajo en el motor o en el vano motor existe peligro de que se produzcan lesiones, quemaduras, accidentes e incendios!

- Antes de realizar los trabajos, infórmese de las operaciones necesarias y de las medidas de seguridad de validez general → pág. 312.
- Volkswagen recomienda encargar los trabajos a un taller especializado.

AVISO

La limpieza y la conservación inadecuadas pueden provocar daños en el vehículo.

- Siga siempre exactamente las indicaciones.
- No utilice utensilios de limpieza demasiado ásperos o que rayen. 

¹⁾ Solución jabonosa suave: dos cucharadas soperas, como máximo, de jabón neutro por litro de agua.

ⓘ AVISO

Los desagües de la caja de aguas pueden quedar atascados por hojarasca y suciedad. El agua que no salga podría introducirse en el habitáculo.

- Encargue a un taller especializado la limpieza de la zona situada debajo de la cubierta perforada.

i Las condiciones medioambientales, como pueden ser la radiación solar, la humedad, la contaminación, el impacto de piedras, etc., influyen en la durabilidad y el color de las láminas decorativas y de protección. En las láminas decorativas pueden aparecer marcas por el uso y el paso del tiempo transcurridos entre 1 y 3 años aprox.; en las láminas de protección, transcurridos entre 2 y 3 años aprox. En zonas de clima muy cálido, las láminas decorativas pueden perder algo de color en el transcurso del primer año, y las láminas de protección, en el transcurso del segundo. <

Conservación y limpieza del habitáculo

A continuación encontrará algunas recomendaciones sobre la limpieza y la conservación de distintas piezas del vehículo → ⓘ.

Cristales: Límpielos con un producto limpiacristales y, a continuación, séquelos con una gamuza limpia o un paño que no suelte pelusa.

Tejidos, microfibra, cuero sintético: Limpie la suciedad con el producto de limpieza para interiores Original Volkswagen (000 096 301). No trate estos materiales con productos de conservación para cuero, disolventes, cera para suelos, crema para el calzado, quitamanchas u otros productos similares.

Otras indicaciones:

- Partículas de suciedad adheridas en la superficie: Retírelas periódicamente con un aspirador para que el material no se dañe de forma permanente por rozamiento.
- Suciedad producida por sustancias con contenido graso, p. ej., aceite: Utilice el producto de limpieza para interiores Original Volkswagen

(000 096 301). Retire la parte disuelta de grasa o de colorante con un paño absorbente sin frotar. Dado el caso, repase después con agua.

- Suciedad especial, p. ej., tinta de bolígrafo o esmalte de uñas: Utilice el producto de limpieza para interiores Original Volkswagen (000 096 301) y, dado el caso, aplique después una solución jabonosa suave¹⁾.

Cuero natural: Limpie la suciedad reciente con un paño de algodón y una solución jabonosa suave¹⁾. Evite que penetren líquidos por las costuras.

Trate las manchas secas con el producto de limpieza apropiado para cuero Original Volkswagen (000 096 323).

Aplique periódicamente y tras cada limpieza una crema de conservación con protección solar y de acción impregnante. Dado el caso, utilice una crema coloreada especial para cuero. Si el vehículo permanece estacionado durante mucho tiempo al aire libre, debería cubrir el cuero para protegerlo de la radiación solar directa.

No trate nunca el cuero con disolventes, cera para suelos, crema para el calzado, quitamanchas u otros productos similares.

Otras indicaciones:

- Suciedad producida por sustancias con contenido graso, p. ej., aceite: Limpie las manchas recientes con un paño absorbente.
- Suciedad especial, p. ej., tinta de bolígrafo o esmalte de uñas, y manchas secas: Trátelas con el producto de limpieza apropiado para cuero Original Volkswagen (000 096 323).

Piezas de plástico: Utilice un paño suave y húmedo.

Limpie la suciedad persistente con un paño suave y un poco de solución jabonosa suave¹⁾. Dado el caso, utilice un producto de limpieza para plásticos que no contenga disolventes, p. ej., el producto de limpieza para plásticos Original Volkswagen (000 096 314).

Piezas embellecedoras y molduras embellecedoras de cromo, aluminio o acero afinado: Límpielos con un paño limpio y suave en combinación con una solución jabonosa suave¹⁾ en un lugar donde no haya polvo.

Superficies anodizadas: No utilice productos para la conservación de piezas cromadas. ►

¹⁾ Solución jabonosa suave: dos cucharadas soperas, como máximo, de jabón neutro por litro de agua.

Mandos: Retire la suciedad más gruesa y poco accesible con un pincel suave. A continuación utilice un paño limpio y suave con un poco de solución jabonosa suave¹⁾. No permita que caiga líquido en los mandos.

Pantallas: Utilice el paño de limpieza Original Volkswagen (000 096 166 A) con un poco de agua, un producto limpiacristales apropiado o un limpiador de LCD. No limpie las pantallas en seco.

Juntas de goma: Límpielas con un trapo suave, que no suelte pelusa, y mucha agua. Trátelas periódicamente con el producto de conservación para goma Original Volkswagen (000 096 310).

Cinturones de seguridad: Extraiga el cinturón de seguridad por completo y déjelo desenrollado → . Retire la suciedad gruesa con un cepillo suave. Limpie el cinturón de seguridad con una solución jabonosa suave. Deje que el tejido del cinturón se seque por completo y luego enróllelo.

Embellecedores de madera: Límpielos con un paño suave y un poco de solución jabonosa suave¹⁾.

Limpieza del tapizado de los acolchados

Si alguna prenda de vestir, p. ej., una prenda de tela vaquera, colorea el tapizado de los asientos, no se trata de un defecto del tapizado, sino que se debe a la falta de solidez del tinte de la prenda de vestir. En el acolchado de los asientos pueden ir montadas piezas del sistema de airbag y conectores eléctricos. Si el acolchado de los asientos se daña, se limpia y se trata inadecuadamente, o se moja, podría estropearse el sistema eléctrico del vehículo y, además, averiarse el sistema de airbags →  en *Indicaciones para la conservación del vehículo* de la pág. 363.

En función del equipamiento, en las banquetas con calefacción van montados componentes y conectores eléctricos que podrían resultar dañados en caso de una limpieza o un tratamiento inadecuados → . Asimismo se podrían producir daños en otros puntos del sistema eléctrico del vehículo.

- No utilice equipos de limpieza de alta presión o a vapor, ni aerosoles fríos.
- No encienda la calefacción de los asientos para secar los asientos.
- No utilice detergentes en pasta ni soluciones a base de detergente para prendas delicadas.

- Evite en cualquier caso que el tejido se empaque.
- En caso de inseguridad, acuda a un concesionario Volkswagen.

ADVERTENCIA

La limpieza inadecuada de los cinturones de seguridad, de sus anclajes y de sus enrolladores automáticos puede provocar daños en los mismos.

- No limpie nunca los cinturones de seguridad ni sus componentes con productos químicos y evite en cualquier caso que entren en contacto con líquidos corrosivos, disolventes u objetos cortantes.
- Tras limpiar los cinturones de seguridad, espere a que se sequen por completo antes de enrollarlos.
- Evite siempre que entren cuerpos extraños y líquidos en la ranura del cierre de los cinturones de seguridad.
- No intente nunca usted mismo reparar, modificar o desmontar los cinturones de seguridad.

AVISO

La limpieza y la conservación inadecuadas pueden provocar daños en el vehículo.

- Los objetos afilados, como cremalleras, remaches en prendas de vestir o cinturones, pueden dañar las superficies. Los cierres de velcro abiertos también pueden provocar daños.
- Para la limpieza, no utilice en ningún caso equipos de limpieza a vapor, cepillos, esponjas ásperas, etc.
- Para evitar daños, encargue a un taller especializado la eliminación de las manchas más persistentes.

¹⁾ Solución jabonosa suave: dos cucharadas soperas, como máximo, de jabón neutro por litro de agua.

Accesorios, cambio de piezas, reparaciones y modificaciones

Accesorios y recambios

Volkswagen recomienda asesorarse en un concesionario Volkswagen antes de comprar accesorios, recambios o medios operativos, p. ej., si se desea equipar el vehículo posteriormente con accesorios o si se han de cambiar piezas. En los concesionarios Volkswagen se puede consultar información sobre las disposiciones legales y las recomendaciones de fábrica en lo relativo a accesorios, recambios y medios operativos.

Volkswagen recomienda el uso exclusivo de **accesorios Volkswagen** y **Recambios Originales Volkswagen**® autorizados. Volkswagen ha comprobado que estos productos son fiables, seguros y adecuados. Los concesionarios Volkswagen también están cualificados para realizar el montaje con absoluta profesionalidad.

Pese a observar continuamente el mercado, Volkswagen no puede juzgar si otros productos, que **no han sido autorizados por Volkswagen**, reúnen los requisitos de fiabilidad, seguridad y aptitud para el vehículo. De ahí que Volkswagen no asuma ningún tipo de responsabilidad en el caso de estos productos, aun cuando en determinados casos exista una autorización de un instituto de inspección técnica oficialmente reconocido o de un organismo oficial.

Los **dispositivos instalados posteriormente** que influyan directamente en el control del vehículo deben llevar el distintivo e (signo de homologación de la Unión Europea) y estar autorizados por Volkswagen para el vehículo en cuestión. Entre estos dispositivos se encuentran, p. ej., los reguladores de velocidad o los sistemas de amortiguación de regulación electrónica.

Los **dispositivos eléctricos conectados adicionalmente**, cuya finalidad no sea la de ejercer un control directo sobre el vehículo, deben llevar el distintivo CE (declaración de conformidad del fabricante en la Unión Europea). Entre estos dispositivos se encuentran, p. ej., neveras, ordenadores o ventiladores.

⚠ ADVERTENCIA

Cualquier tipo de reparación o modificación que se realice en el vehículo de un modo incorrecto puede mermar la eficacia de los airbags al dispararse, así como provocar fallos de funcionamiento, accidentes y lesiones mortales.

- No monte ni fije ni deposite nunca objetos, como pueden ser un portabebidas o un soporte para teléfono, encima o junto a las cubiertas de los módulos de airbag, así como tampoco en las zonas de despliegue de los airbags.
- Si se disparasen los airbags, los objetos depositados o fijados sobre o junto a las cubiertas de los módulos de airbag o dentro de la zona de despliegue de los airbags podrían causar lesiones graves o incluso mortales.

Reparaciones y modificaciones técnicas

¡Cuando se realicen reparaciones y modificaciones técnicas se tienen que respetar las directrices de Volkswagen → ⚠!

Cualquier modificación de los componentes electrónicos y de su software puede provocar fallos funcionales. Debido a la interconexión de los componentes electrónicos, estos fallos también pueden repercutir negativamente en otros sistemas que no estén afectados de un modo directo. Esto significa que la fiabilidad del vehículo puede estar gravemente en peligro, que puede producirse un desgaste de las piezas del vehículo mayor de lo normal y que se puede llegar a perder la homologación del vehículo.

El concesionario Volkswagen no puede hacerse responsable de los daños ocasionados como consecuencia de reparaciones incorrectas y modificaciones técnicas.

El concesionario Volkswagen no se hace responsable de los daños ocasionados como consecuencia de reparaciones incorrectas y modificaciones técnicas. Estos daños tampoco los cubre la garantía comercial de Volkswagen.

Volkswagen recomienda acudir a un concesionario Volkswagen con el fin de que todas las reparaciones y las modificaciones técnicas se realicen con **Recambios Originales Volkswagen**®.

Información de Volkswagen para las reparaciones

Es posible adquirir la información oficial de Volkswagen sobre los servicios y para las reparaciones.

Cientes en Europa, Asia, Australia, África, Centroamérica y Sudamérica: Diríjase a un concesionario Volkswagen o un taller especializado o regístrese en el portal de Internet **erWin** (Información electrónica para reparaciones y talleres):

<https://erwin.volkswagen.de>

erWin está disponible en numerosos idiomas.

Vehículos con accesorios y estructuras carroceras especiales

Los fabricantes de accesorios y estructuras carroceras (reformas) garantizan que estos cumplen las leyes y normativas vigentes en materia de medio ambiente, especialmente de las Directivas de la UE 2000/53/CE y 2003/11/CE. La primera regula la gestión de los vehículos al final de su vida útil y la segunda hace referencia a las disposiciones que limitan la comercialización y el uso de determinadas sustancias y preparados peligrosos.

El titular del vehículo deberá guardar la documentación de montaje de las reformas y, en caso de llevar el vehículo al desguace, entregar dicha documentación al realizar la entrega del vehículo. De este modo se garantiza que los vehículos que hayan sido reformados se sometan asimismo a un reciclaje respetuoso con el medio ambiente.

Reparaciones en el parabrisas

Para cumplir su función, algunos equipamientos necesitan componentes eléctricos o electrónicos que, p. ej., van fijados en el lado interior del parabrisas por la zona del retrovisor interior. El parabrisas se tendrá que sustituir si resulta dañado, por ejemplo, por el impacto de una piedra, en el campo de visión de estos componentes eléctricos o electrónicos. La reparación de dicho impacto puede causar un funcionamiento incorrecto o anómalo de los equipamientos en cuestión.

Tras sustituir el parabrisas, un taller especializado deberá ajustar y calibrar la cámara y los sensores.

Merma o daño de sensores y cámaras

Si se realizan reparaciones incorrectas, se realizan modificaciones estructurales en el vehículo (p. ej., si se rebaja la suspensión), se montan posteriormente accesorios en el vehículo o en el remolque o se realizan modificaciones en el revestimiento,

los sensores y las cámaras pueden desajustarse o resultar dañados. Esto también puede ocurrir si reciben algún golpe, p. ej., al aparcarse.

Si no se tiene esto en cuenta, se puede ver mermado el funcionamiento de importantes funciones (sistemas de asistencia al conductor) y el vehículo puede resultar dañado.

No cubra la zona situada delante y alrededor de los sensores y las cámaras con adhesivos, faros adicionales, marcos embellecedores para la matrícula o similares.

Únicamente encargue reparaciones o modificaciones estructurales a talleres especializados. Volkswagen recomienda acudir para ello a un concesionario Volkswagen.

Otras indicaciones:

- Si se pinta la zona de los sensores de otro color o se vuelve a pintar, el funcionamiento del sistema en cuestión se puede ver perjudicado.
- Como el emblema de Volkswagen influye en la visibilidad del sensor de radar de la parte delantera, utilice el vehículo únicamente con el emblema original de Volkswagen.

Protección para los bajos del grupo motopropulsor

Una protección para los bajos del grupo motopropulsor puede reducir el riesgo de dañar la parte inferior del vehículo y el cárter de aceite del motor.

En función del lugar donde se utilice el vehículo puede resultar conveniente montar una protección para los bajos del grupo motopropulsor, p. ej., si se suben bordillos, se pasa por entradas de acceso a inmuebles o se circula por carreteras sin asfaltar. Volkswagen recomienda encargar el montaje a un concesionario Volkswagen.

ADVERTENCIA

Cualquier tipo de reparación o modificación que se realice en el vehículo de un modo incorrecto puede provocar daños y anomalías en el funcionamiento del vehículo y mermar la eficacia de los sistemas de asistencia al conductor. Esto podría provocar accidentes y lesiones graves.

- Encargue las reparaciones y modificaciones que se tengan que realizar en el vehículo únicamente a un taller especializado. ▶

ADVERTENCIA

Si se utilizan recambios y accesorios no apropiados y se realizan trabajos, modificaciones y reparaciones de forma incorrecta, pueden producirse daños en el vehículo, accidentes y lesiones graves.

- Volkswagen recomienda expresamente utilizar exclusivamente accesorios Volkswagen autorizados y Recambios Originales Volkswagen®. Volkswagen ha comprobado que estos productos son fiables, seguros y adecuados.
- Encargue las reparaciones y modificaciones que se tengan que realizar en el vehículo únicamente a talleres especializados. Los talleres especializados disponen de los equipos de diagnóstico, las informaciones sobre reparaciones y las herramientas que se precisan, así como de personal cualificado.
- Monte únicamente componentes en el vehículo que equivalgan, desde el punto de vista constructivo y de sus propiedades, a los componentes montados de fábrica.
- No monte ni fije ni deposite nunca objetos, como pueden ser un portabebidas o un soporte para teléfono, encima o junto a las cubiertas de los módulos de airbag, así como tampoco en las zonas de despliegue de los airbags.
- Monte únicamente las combinaciones de llanta y neumático autorizadas por Volkswagen para el tipo de vehículo en cuestión.

Reparaciones y posibles efectos negativos en el sistema de airbags

¡Cuando se realicen reparaciones y modificaciones técnicas se tienen que respetar las directrices de Volkswagen → !

Encargue únicamente a un taller especializado modificaciones y reparaciones en el paragolpes delantero, en las puertas, en los asientos delanteros, en el revestimiento interior del techo o en la carrocería. En estas piezas del vehículo pueden encontrarse componentes y sensores del sistema de airbags.

Cuando se realizan trabajos en el sistema de airbags o se desmontan y montan piezas del mismo con motivo de otros trabajos de reparación, pueden resultar dañados componentes del sistema

de airbags. Esto podría provocar que, en caso de accidente, los airbags no se disparen correctamente o que no se disparen en absoluto.

Para que no quede mermada la eficacia de los airbags y para que los componentes desmontados no ocasionen lesiones ni contaminen el medio ambiente, deberán respetarse las disposiciones correspondientes. Los talleres especializados conocen estas disposiciones.

La modificación de la suspensión del vehículo puede perjudicar el funcionamiento del sistema de airbags en caso de colisión. Por ejemplo, el uso de combinaciones de llanta y neumático que no hayan sido autorizadas por Volkswagen, la reducción de la altura del vehículo, la modificación de la rigidez de la suspensión, incluidos los muelles, los brazos telescópicos, los amortiguadores, etc., pueden modificar las fuerzas que miden los sensores de los airbags y que transmiten a la unidad de control electrónica. Determinadas modificaciones en la suspensión pueden, p. ej., incrementar las fuerzas medidas por los sensores y provocar que el sistema de airbags se dispare en determinadas colisiones en las que normalmente no se dispararía si no se hubieran llevado a cabo dichas modificaciones. Otras modificaciones pueden reducir las fuerzas medidas por los sensores y evitar que los airbags se disparen cuando deban hacerlo.

ADVERTENCIA

Cualquier tipo de reparación o modificación que se realice en el vehículo de un modo incorrecto puede provocar daños y anomalías en el funcionamiento del vehículo y mermar la eficacia del sistema de airbags. Esto podría provocar un accidente y lesiones graves o mortales.

- Encargue las reparaciones y modificaciones que se tengan que realizar en el vehículo únicamente a un taller especializado.
- Los módulos de airbag no se pueden reparar y se tienen que sustituir.
- No monte nunca en el vehículo piezas de airbags desmontadas de vehículos al final de su vida útil ni procedentes de plantas de reciclaje.

ADVERTENCIA

Las modificaciones en la suspensión del vehículo, incluido el uso de combinaciones de llanta y neumático que no hayan sido autorizadas, pueden alterar el funcionamiento de los airbags y aumentar el riesgo de que se produzcan lesiones graves o mortales en caso de accidente.

- No monte nunca componentes de la suspensión cuyas características no sean idénticas a las de las piezas originales montadas en el vehículo.
- No utilice nunca combinaciones de llanta y neumático que no hayan sido autorizadas por Volkswagen.

Telefonía móvil y radiocomunicación en el vehículo

Radiación electromagnética

Si se utiliza un teléfono móvil o un dispositivo de radiocomunicación sin conexión a la antena exterior, no se desviará la radiación electromagnética de forma óptima hacia el exterior. Sobre todo en caso de mala recepción, p. ej., en zonas rurales, puede llegar a haber una radiación elevada en el vehículo. Esto puede suponer un riesgo para la salud → .

En función del equipamiento puede utilizarse una interfaz de teléfono adecuada para conectar el teléfono móvil a la antena exterior → cuadro *Sistema de infotainment*. La calidad de la conexión mejora y aumenta el alcance.

Hablar por teléfono

En muchos países solo está permitido hablar por teléfono en el vehículo mediante un dispositivo manos libres, p. ej., a través de una conexión Bluetooth®. Fije el teléfono móvil en un soporte adecuado →  antes de utilizarlo o guárdelo en un portaobjetos donde no pueda deslizarse, p. ej., en la consola central.

En caso de contar con una interfaz para teléfono móvil con la tecnología **remote SIM-Access-Profile (rSAP)**, utilice un teléfono móvil que sea compatible con ella.

Radiocomunicación

Si quiere utilizar un dispositivo de radiocomunicación, tenga en cuenta las disposiciones legales y el manual de instrucciones del fabricante. Para el montaje posterior de un dispositivo de radiocomunicación es necesaria una autorización.

Para más información sobre el montaje de un dispositivo de radiocomunicación, consulte a un concesionario Volkswagen.

ADVERTENCIA

Los teléfonos móviles que no estén fijados o que no estén fijados correctamente podrían salir lanzados por el habitáculo en caso de una maniobra brusca, un frenazo o un accidente, y causar lesiones.

- Fije los teléfonos móviles y sus accesorios fuera de las zonas de despliegue de los airbags o guárdelos de forma segura.

ADVERTENCIA

Si se utilizan teléfonos móviles y dispositivos de radiocomunicación sin conexión a una antena exterior, es posible que se excedan los valores límite de radiación electromagnética en el interior del vehículo, poniendo así en peligro la salud del conductor y la de sus acompañantes. Lo mismo ocurre si la antena exterior no está instalada correctamente.

- Mantenga una distancia mínima de 20 cm entre las antenas del dispositivo y un implante sanitario activo, como puede ser un marcapasos.
- No lleve el dispositivo encendido muy cerca o directamente encima de un implante sanitario activo, p. ej., en el bolsillo del pecho.
- Apague el dispositivo de inmediato si sospecha que provoca interferencias en un implante sanitario activo o en cualquier otro dispositivo sanitario.

Información para el cliente

Garantía legal y Garantía de Movilidad de Larga Duración

Garantía legal de los concesionarios Volkswagen

Los concesionarios Volkswagen garantizan el perfecto estado de sus vehículos.

Los concesionarios Volkswagen garantizan el perfecto estado de los vehículos nuevos de fábrica.

Consulte en el contrato de compraventa los pormenores de las condiciones y los plazos de la garantía.

Consulte más información a este respecto en su concesionario Volkswagen.

Esperamos que comprenda que el desgaste natural y los daños imputables a un uso imprevisto, un uso inadecuado o modificaciones no autorizadas queden excluidos de la garantía.

Si alguna vez su vehículo sufre una avería, póngase en contacto con el concesionario Volkswagen más cercano.

Garantía legal para pintura y carrocería

Los concesionarios Volkswagen conceden una garantía que cubre la pintura y la carrocería de sus vehículos.

Como complemento de las cláusulas de la garantía legal aplicables a los vehículos Volkswagen nuevos, que figuran en el contrato de compraventa, conceden además una garantía comercial de un tiempo determinado que cubre la pintura y las perforaciones por corrosión en la carrocería:

- una garantía de 3 años que cubre los defectos de pintura y
- una garantía de 12 años que cubre la perforación por corrosión. Por "perforación por corrosión" se entiende una perforación de la chapa de la carrocería que pasa de la parte interior (hueca) a la parte exterior.

Si, no obstante, se produjeran tales daños, cualquier concesionario Volkswagen se encargará de repararlos sin presentar cargo alguno por los costes de mano de obra y material.

Esta garantía no será aplicable cuando:

- Los daños se deban a influencias externas o a un cuidado insuficiente del vehículo.
- Los daños en la carrocería o la pintura no hubieran sido subsanados conforme a las prescripciones del fabricante.
- Las perforaciones por corrosión se deban a que las reparaciones realizadas en la carrocería no se hayan llevado a cabo conforme a las prescripciones del fabricante.

Una vez realizadas las reparaciones de la carrocería o de la pintura, el concesionario Volkswagen le certificará la garantía contra perforaciones por corrosión de las zonas reparadas.

Garantía de Movilidad de Larga Duración

Al hacerle entrega de su vehículo nuevo adquiere también la amplia Garantía de Movilidad de Larga Duración (disponible en muchos países europeos), que se prolonga cada vez que se realiza una Inspección.

Tenga en cuenta que la validez de la Garantía de movilidad de Larga Duración de Volkswagen puede ser diferente para los vehículos vendidos en determinados países. Consulte más información al respecto en su concesionario Volkswagen.

El concesionario Volkswagen donde adquiere el vehículo concede a todos los vehículos nuevos una amplia Garantía de Movilidad de Larga Duración, que rige desde la entrega hasta que se cumple el intervalo de la primera Inspección. En caso de adquirir el vehículo directamente en Volkswagen AG, esta le concede la Garantía de Movilidad de Larga Duración a partir de la entrega y hasta que se cumple el intervalo de la primera inspección.

Su concesionario Volkswagen prolongará la Garantía de Movilidad de Larga Duración hasta la siguiente Inspección prescrita si realiza esta en sus instalaciones. En el precio del servicio se incluyen los costes del paquete de prestaciones completo.

La amplia Garantía de Movilidad de Larga Duración le garantiza principalmente las siguientes prestaciones:

Si a causa de un defecto técnico su vehículo queda inmovilizado¹⁾, en caso de avería o accidente tendrá derecho a las prestaciones correspondientes. La Garantía de Movilidad de Larga Duración ofrece protección documentada y movilidad.

La inspección no solo contribuye a la conservación y al buen funcionamiento de su vehículo, sino también a la seguridad vial. Por este motivo se deberían encargar con regularidad los trabajos de servicio según lo prescrito por el fabricante.

Al realizar una inspección se documentará en el Plan de Mantenimiento digital su derecho a la Garantía de Movilidad de Larga Duración. Una documentación sin lagunas de los trabajos de servicio indica que su vehículo recibe un cuidado y mantenimiento profesional.

Memorias y servicios de datos

En el vehículo van montadas unidades de control electrónicas. Algunas de ellas son necesarias para el funcionamiento seguro del vehículo, otras asisten en la conducción (sistemas de asistencia al conductor). Además, el vehículo ofrece funciones de confort y de infotainment que también son posibles gracias a las unidades de control electrónicas.

Las unidades de control electrónicas contienen memorias de datos que pueden guardar, de forma temporal o permanente, información sobre el estado del vehículo, la solicitud de componentes, las necesidades de mantenimiento, así como sobre incidencias y fallos técnicos. Esta información documenta en general el estado de un componente, de un módulo, de un sistema o del entorno, p. ej.:

- Estado de componentes de sistemas, p. ej., niveles de llenado, presión de los neumáticos, estado de la batería, etc.
- Mensajes de estado del vehículo o de sus componentes, p. ej., número de vueltas de las ruedas o velocidad, deceleración, aceleración transversal, indicación de cinturones de seguridad abrochados, etc.

- Averías y defectos en componentes de sistemas importantes, p. ej., luces, frenos, etc.
- Información relativa a incidencias que puedan provocar daños o fallos en el vehículo.
- Reacciones de los sistemas en situaciones de marcha especiales, p. ej., el disparo de un airbag, intervención de los sistemas de regulación de la estabilidad, etc.
- Circunstancias del entorno, p. ej., temperatura, lluvia, etc.

Además de servir para que estas unidades de control cumplan su función principal, estos datos también sirven para que Volkswagen detecte y subsane fallos, así como para que optimice las funciones del vehículo. La mayor parte de estos datos no se guardan y solo se procesan en el propio vehículo. Solo una pequeña parte se almacena en las memorias de incidencias o de averías, dado el caso, también en la llave del vehículo.

Consultar la memoria de incidencias del vehículo

En el habitáculo hay una toma de conexión para diagnóstico mediante la cual se pueden consultar las memorias de incidencias ("diagnóstico de a bordo") → .

Cuando hace uso de prestaciones de servicios, los empleados de la red del Servicio, p. ej., de los talleres, o terceros, p. ej., los empleados de los servicios de asistencia en caso de avería, pueden consultar los datos técnicos junto con el número de identificación del vehículo. Entre las prestaciones de servicios se encuentran, p. ej., las reparaciones, los procesos de mantenimiento, los casos de garantía y las medidas de aseguramiento de la calidad. Las partes en cuestión de la red del Servicio o terceras partes recopilan, procesan y utilizan los datos. Estos datos documentan el estado técnico del vehículo, ayudan a localizar fallos y a mejorar la calidad y, dado el caso, se transmiten a Volkswagen. Además, el fabricante está obligado a cumplir ciertos requisitos legales relacionados con la seguridad de los productos. Para su cumplimiento, el fabricante necesita datos técnicos procedentes de los vehículos.

Los talleres de servicio técnico pueden restablecer las memorias de averías del vehículo en el marco de trabajos de reparación o de mantenimiento. 

¹⁾ Un vehículo que queda "inmóvil" es aquel que no puede llegar hasta el taller por sus propios medios.

Encargue la consulta y el restablecimiento de las memorias de incidencias únicamente a talleres especializados. En los talleres especializados se puede obtener más información sobre los datos almacenados.

Una vez subsanada una avería, la información al respecto se borra de la memoria. Otros contenidos de la memoria se sobrescriben sucesivamente.

Caja negra (Event Data Recorder)

Este vehículo está equipado con una caja negra. La función principal de una caja negra es grabar datos en caso de accidentes ocurridos en circunstancias especiales o en caso de situaciones similares a las de un accidente, p. ej., en caso de disparo del airbag o de colisión con un obstáculo en la vía. Estos datos ayudan a analizar cómo se han comportado los sistemas del vehículo. La caja negra graba datos de la dinámica de marcha y del sistema de retención durante un breve espacio de tiempo de 10 segundos o inferior, p. ej.:

- cómo han funcionado diversos sistemas del vehículo,
- si el conductor y el acompañante llevaban colocado el cinturón de seguridad,
- con qué intensidad ha pisado el conductor el freno o el acelerador,
- a qué velocidad circulaba el vehículo.

Estos datos ayudan a comprender mejor las circunstancias de situaciones en las que han ocurrido accidentes y se han producido lesiones.

También se registran datos de los sistemas de asistencia al conductor. Además de la información sobre si los sistemas estaban conectados, desconectados, disponibles solo parcialmente o inactivos, también se puede comprobar si estas funciones controlaron, aceleraron o frenaron el vehículo en las situaciones mencionadas más arriba. En función del equipamiento, entre estos sistemas y funciones pueden estar, p. ej.:

- el control de crucero adaptativo (ACC)
- el asistente de aviso de salida del carril (Lane Assist)
- el sistema de aparcamiento asistido (Park Assist)
- la ayuda de aparcamiento
- las funciones de frenada de emergencia (Front Assist)

Los datos de la caja negra solo se graban si ocurre una situación especial similar a la de un accidente. En condiciones normales de marcha no se realiza ninguna grabación. No se guardan datos de audio o de vídeo procedentes del habitáculo ni del entorno del vehículo. Tampoco se graban datos personales, como nombre, sexo, edad o lugar del accidente, en ningún momento. Sin embargo, terceras partes, como las autoridades policiales y judiciales, pueden vincular los contenidos de la caja negra con otras fuentes de datos utilizando medios específicos para ello y asociarlos con alguna persona durante la investigación de un accidente.

Para consultar los datos de la caja negra es necesario disponer de un equipo especial, tener acceso a la toma de conexión para diagnóstico del vehículo obligatoria por ley ("diagnóstico de a bordo") y que el encendido esté conectado.

Volkswagen no accederá a los datos de la caja negra, ni los consultará ni procesará a no ser que el titular del vehículo (o en caso de leasing, el arrendador) otorgue su consentimiento, o a no ser que existan disposiciones contractuales o legales al respecto.

Debido a la obligación legal de observación del producto, Volkswagen está autorizado a utilizar los datos para análisis de campo y para fines de investigación y mejora de la calidad de los sistemas de seguridad del vehículo. Para fines de investigación, Volkswagen pone a disposición de terceros los datos de forma anonimizada, es decir, sin posibilidad de sacar conclusiones sobre el vehículo en particular, ni sobre el titular del vehículo o el arrendatario del mismo en caso de leasing.

Reprogramar las unidades de control

Por lo general, todos los datos necesarios para la gestión de componentes están memorizados en las unidades de control. La programación de algunas funciones de confort, como los intermitentes de confort, la apertura de una sola puerta y las indicaciones de la pantalla, puede modificarse mediante equipos de taller especiales. Si se modifica la programación de las funciones de confort, los datos y las descripciones de esta documentación de a bordo acerca de estas funciones no coincidirá con las mismas. Volkswagen recomienda acudir a uno de sus concesionarios o a un taller especializado y solicitar que se registre la reprogramación en el Plan de Mantenimiento digital. ▶

Los concesionarios Volkswagen están al corriente de las posibles modificaciones de la programación.

Funciones de confort y de infotainment

Dependiendo del equipamiento que haya seleccionado, usted mismo puede incorporar datos a las funciones de infotainment del vehículo. Por ejemplo:

- Datos multimedia para la reproducción de música, películas o fotos en un sistema de infotainment.
- Datos de la agenda para utilizar en combinación con un dispositivo manos libres o un sistema de navegación.
- Destinos de navegación introducidos.
- Datos sobre la utilización de servicios online.

Estos datos se pueden guardar localmente en el vehículo o se encuentran en un dispositivo que usted ha conectado con el vehículo, p. ej., un dispositivo de telefonía móvil, una memoria USB o un reproductor MP3. Siempre que estos datos se guarden en el vehículo, pueden ser borrados en todo momento. Estos datos solo se transmiten a terceros por deseo suyo, en función de los ajustes seleccionados por usted (especialmente en el marco de la utilización de servicios online).

Usted puede guardar ajustes de confort (personalización) en el vehículo y modificarlos en todo momento. En función del equipamiento en cuestión, estos ajustes pueden ser:

- Ajustes de la posición de los asientos
- Ajustes de la suspensión y de climatización
- Individualizaciones, como el ajuste del retrovisor o la iluminación ambiental

Integración de dispositivos de telefonía móvil

Si el vehículo cuenta con el equipamiento correspondiente, puede conectar su dispositivo de telefonía móvil u otro terminal móvil, si disponen de la función correspondiente, con el vehículo de modo que pueda controlarlos con los mandos integrados en este. En este caso, la imagen y el sonido del dispositivo de telefonía móvil se pueden visualizar y escuchar a través del sistema de infotainment. Al mismo tiempo se transmite determinada información a su dispositivo de telefonía móvil. Por ejemplo, dependiendo del tipo de integración, datos sobre la posición y otra informa-

ción general del vehículo. A este respecto, infórmese sobre la visualización de aplicaciones en el sistema de infotainment.

Esto hace posible el uso de determinadas aplicaciones instaladas en el dispositivo de telefonía móvil, p. ej., de navegación o de reproducción de música. No tiene lugar ninguna otra interacción entre el dispositivo de telefonía móvil y el vehículo, especialmente ningún acceso activo a los datos del vehículo. El proveedor de la aplicación utilizada determina el tipo de procesamiento al que se someten los datos posteriormente. En función de la aplicación en cuestión y del sistema operativo de su dispositivo de telefonía móvil podrá o no realizar ajustes al respecto.

Proveedores de servicios

Si el vehículo cuenta con una conexión a una red inalámbrica, esta hace posible el intercambio de datos entre el vehículo y otros sistemas. La conexión a la red inalámbrica tiene lugar mediante una unidad emisora y receptora propia del vehículo o mediante un dispositivo móvil suyo, p. ej., su teléfono móvil. A través de esta conexión se pueden utilizar funciones online, como servicios online y aplicaciones (apps) de Volkswagen o de otros proveedores.

Servicios propios del fabricante

En el caso de servicios online de Volkswagen, las funciones correspondientes y la información sobre protección de datos relacionada con ellas se describen o se encuentran en un lugar apropiado, p. ej., en una descripción propia de servicios o en una página de Internet. Para la prestación de servicios online pueden utilizarse datos personales. El intercambio de datos se realiza a través de una conexión segura, p. ej., utilizando los sistemas TI del fabricante previstos al efecto. No se recopilan, procesan ni utilizan los datos personales más que para poner a disposición los servicios, a no ser que se cuente con un permiso legal, un acuerdo contractual o un consentimiento.

Puede activar y desactivar los servicios y las funciones (que en parte son de pago) y, en algunos casos, también toda la conexión de datos del vehículo. Se exceptúan funciones y servicios especiales prescritos por ley, p. ej., los sistemas de llamada de emergencia. ▶

Servicios de terceros

Si existiera la posibilidad de utilizar servicios online de otros proveedores, estos proveedores son los responsables únicos de dichos servicios, y estos servicios están sujetos a las condiciones de protección de datos y de uso de dichos proveedores. Volkswagen no tiene ninguna influencia sobre los contenidos intercambiados en el marco de estos servicios.

Por ello, infórmese en el proveedor en cuestión sobre el tipo, alcance y objetivo de la recopilación y utilización de datos personales en el marco de los servicios que presta.

ADVERTENCIA

Si no se utiliza la toma de conexión para diagnóstico conforme a lo previsto, se pueden producir fallos de funcionamiento y, como consecuencia, accidentes y lesiones graves.

- No consulte nunca usted mismo la memoria de incidencias mediante la toma de conexión para diagnóstico.
- Únicamente encargue a un taller especializado la consulta de la memoria de incidencias mediante la toma de conexión para diagnóstico. Volkswagen recomienda acudir para ello a un concesionario Volkswagen.

Adhesivos y letreros

De fábrica vienen unos certificados de seguridad, adhesivos y letreros con información importante para el funcionamiento del vehículo en el vano motor y en otros componentes del vehículo, por ejemplo, en la tapa del depósito de combustible, en el parasol del acompañante, en el pilar de la puerta del conductor o debajo o encima del piso del maletero.

- En ningún caso retire dichos certificados de seguridad, adhesivos y letreros, y procure mantenerlos en buen estado y legibles.
- Si se sustituye algún componente del vehículo que lleve algún certificado de seguridad, adhesivo o letrero, el taller especializado deberá colocar en los componentes nuevos un certificado de seguridad, adhesivo o letrero idéntico en el mismo lugar.

Certificado de seguridad

Un certificado de seguridad dispuesto en el montante de la puerta del conductor informa de que, en el momento de la producción, se cumplieron todos los estándares de seguridad necesarios y las prescripciones de las autoridades de seguridad vial del país en cuestión. También puede figurar el mes y el año de producción, así como el número de bastidor del vehículo. Tenga en cuenta las indicaciones del manual de instrucciones.

ADVERTENCIA

El uso inapropiado del vehículo aumenta el riesgo de que se produzcan accidentes y lesiones.

- Tenga en cuenta las disposiciones legales a este respecto.
- Tenga en cuenta el manual de instrucciones.

AVISO

El uso inadecuado del vehículo puede provocar daños en el mismo.

- Tenga en cuenta las disposiciones legales a este respecto.
- Realice los trabajos de mantenimiento conforme a lo prescrito.

Líquidos del climatizador

Agente frigorífico del climatizador

En el vano motor hay un adhesivo con información sobre el tipo y la cantidad de agente frigorífico utilizado en el climatizador del vehículo. El adhesivo se encuentra en la parte delantera del vano motor, cerca de la boca de llenado del agente frigorífico.

Sím- bolo	Descripción
--------------	-------------



Advertencia: Solo personal técnico debidamente cualificado está autorizado a realizar trabajos de mantenimiento en el climatizador.



Tipo de agente frigorífico



Tipo de aceite lubricante



Véase la documentación de taller (solo disponible para concesionarios Volkswagen).

Sím- bolo	Descripción
	Solo personal técnico debidamente cualificado está autorizado a realizar trabajos de mantenimiento en el climatizador.
	Agente frigorífico inflamable
	Asegúrese de que se desechen todos los componentes de forma correcta y no monte nunca en el vehículo componentes desmontados de vehículos al final de su vida útil ni procedentes de plantas de reciclaje.

Aceite lubricante del climatizador

El climatizador contiene hasta 210 ml de aceite lubricante. En la siguiente página de Internet se pueden consultar las especificaciones y cantidades exactas del aceite lubricante del climatizador:

<https://erwin.volkswagen.de>

ADVERTENCIA

Para garantizar el funcionamiento correcto y seguro del climatizador, solo personal técnico debidamente cualificado está autorizado a realizar trabajos de mantenimiento en el mismo.

AVISO

- No repare nunca el evaporador del climatizador con componentes desmontados de vehículos al final de su vida útil o procedentes de plantas de reciclaje.
- No sustituya nunca el evaporador del climatizador por un evaporador desmontado de un vehículo al final de su vida útil o procedente de una planta de reciclaje.

Recepción de radio y antena

Si el vehículo está equipado de fábrica con un sistema de infotainment, la antena para la recepción de la radio puede estar montada en diferentes lugares del vehículo:

- en el lado interior de la luneta, junto con la calefacción de la luneta;
- en el lado interior de las ventanillas laterales traseras;
- en el lado interior del parabrisas;
- en el techo del vehículo.

Las antenas integradas en el lado interior de los cristales se componen de finos hilos metálicos.

AVISO

Las antenas que se encuentran en el lado interior de los cristales pueden resultar dañadas por el roce de objetos o por el uso de productos de limpieza corrosivos o que contengan ácidos, así como de otro tipo de productos químicos. No pegue adhesivos sobre las antenas integradas en los cristales y no limpie nunca las antenas con productos de limpieza corrosivos o ácidos, ni con ningún otro producto químico similar.

AVISO

Si se monta posteriormente un sistema de infotainment, hay que comprobar si el amplificador de la antena montado de fábrica en el vehículo es compatible o si es necesario utilizar adicionalmente un adaptador para la antena. De lo contrario, el amplificador de la antena podría resultar dañado irreparablemente por sobretensión. <

Protección de componentes

Algunos componentes electrónicos y algunas unidades de control vienen equipados de fábrica con una protección de componentes, p. ej., el sistema de infotainment.

La protección de componentes se ha desarrollado como mecanismo de protección para:

- Impedir el funcionamiento sin restricciones de componentes suministrados de fábrica con el vehículo en otros vehículos (p. ej., en caso de robo).
- Impedir el uso de componentes fuera del vehículo.
- Posibilitar el montaje o la sustitución lícitos de componentes y unidades de control por parte de un taller especializado en caso de trabajos de mantenimiento. ▶

Lugar	Mensaje	Solución
Pantalla del cuadro de instrumentos	SAFE CP	Acuda a un taller especializado.
Pantalla del sistema de infotainment	Protección de componentes: El sistema de infotainment solo está disponible con limitaciones. Conecte el encendido.	Conecte el encendido. Si con esto no se desactiva la protección de componentes, acuda a un taller especializado.

Información relativa al reglamento de la UE sobre sustancias y preparados químicos REACH

No válido en Brasil, ni en México, ni en Rusia, ni en Corea del Sur, ni en Taiwán

Conforme al reglamento europeo sobre sustancias y preparados químicos REACH, Volkswagen desea informarle de las sustancias que podría contener el vehículo.

Esta información se puede consultar en Internet en base al número de identificación del vehículo → pág. 389:

<https://reachinfo.volkswagen.com>

- Mando a distancia por radiofrecuencia de la calefacción independiente → pág. 148
- Asistente para maniobras con remolque (Trailer Assist) → pág. 237

Equipamientos eléctricos

- Toma de corriente de 12 voltios
- Toma de corriente de 230 V sin toma de tierra, toma de corriente de 115 V y toma de corriente de 100 V

Entrega y desguace de los vehículos al final de su vida útil

Entrega de los vehículos al final de su vida útil

Volkswagen ya se ha preparado para el momento en el que se vaya a reciclar el vehículo respetando el medio ambiente. En muchos países europeos existe ya una extensa red de centros de recepción de vehículos al final de su vida útil. Tras la entrega del vehículo se recibirá un certificado en el que se documenta el reciclaje del vehículo según la normativa y respetando el medio ambiente.

Por lo general, la entrega del vehículo al final de su vida útil es gratuita, siempre y cuando se cumplan las disposiciones legales nacionales.

En los concesionarios Volkswagen se puede consultar más información acerca de la entrega y el reciclaje de los vehículos al final de su vida útil.

Desguace

Al desguazar el vehículo o determinados componentes del sistema de airbags y de los pretensores de los cinturones es imprescindible tener en cuenta las normativas de seguridad vigentes. Los talleres especializados conocen estas disposiciones.

Declaración de conformidad

Por la presente, el fabricante en cuestión declara que los productos citados a continuación cumplirían los requisitos básicos y otras disposiciones y leyes relevantes en el momento de la producción del vehículo, entre otras la FCC Part 15.19, la FCC Part 15.21 y la RSS-Gen Issue 1:

Equipamientos que funcionan por radiofrecuencia

- Inmovilizador electrónico
- Llave del vehículo
- Sistema de cierre y arranque sin llave Keyless Access
- Control de cruce adaptativo (ACC)
- Sistema de vigilancia Front Assist con función de frenada de emergencia en ciudad
- Asistente de cambio de carril (Side Assist) → pág. 217

Información sobre la Directiva de la UE 2014/53/UE

Declaración UE de conformidad simplificada

No válido en México, Brasil, Corea, Rusia ni Taiwán

Su vehículo dispone de diversos equipos radioeléctricos. Los fabricantes de estos equipos declaran que los equipos cumplen la Directiva 2014/53/UE, siempre y cuando se exija legalmente.

El texto completo de la declaración UE de conformidad está disponible en la siguiente dirección de Internet:

www.volkswagen.com/generalinfo



Direcciones de los fabricantes

No válido en México, Brasil, Corea, Rusia ni Taiwán

Según la Directiva 2014/53/UE, todos los componentes relevantes deberán ir siempre provistos de la dirección del fabricante correspondiente.

A continuación se relacionan las direcciones de los fabricantes de aquellos componentes que, por su tamaño o naturaleza, no puedan ir provistos de un adhesivo, siempre y cuando se exija legalmente:

Equipos radioeléctricos montados en el vehículo	Direcciones de los fabricantes
Llave con mando a distancia por radiofrecuencia (vehículo)	Hella KGaA Hueck & Co. Rixbecker Straße 75 59552 Lippstadt GERMANY
	Marquardt GmbH Schloss-Straße 16 78604 Rietheim-Weilheim GERMANY
	Continental Automotive GmbH Siemensstraße 12 93055 Regensburg GERMANY
Mando a distancia por radiofrecuencia (calefacción independiente)	Digades GmbH Äußere Weberstraße 20 02763 Zittau GERMANY
	Eberspächer Climate Control Systems GmbH & Co. KG Eberspächerstraße 24 73730 Esslingen GERMANY



Equipos radioeléctricos montados en el vehículo	Direcciones de los fabricantes
Calefacción independiente	Webasto Thermo & Comfort SE Friedrichshafener Straße 9 82205 Gilching GERMANY
Sensores de la presión de los neumáticos	Huf Hülsbeck & Fürst GmbH & Co. KG Steeger Straße 17 42551 Velbert GERMANY

Tabla de correspondencias

No válido en México, Brasil, Corea, Rusia ni Taiwán

La tabla de correspondencias le ayudará a relacionar la denominación del equipo en la declaración de conformidad con los equipamientos del vehículo y la terminología utilizada en la documentación de a bordo.

Equipamientos del vehículo	Denominación del equipo según la declaración de conformidad		
Llave con mando a distancia por radiofrecuencia (vehículo)	FKS09	FS09	FS12A
	FS12A00	FS12P	FS12P00
	FS14	FS1744	FS94
	PKETOUA	RKETOUA	VWTOUA
Mando a distancia por radiofrecuencia (calefacción independiente)	50000886	50000886 / Sender STH VW	
	7E0.963.511.B	7E0.963.511.C	9019747B
	EasyStart R	STH VW - 50000884	Telestart
	9019747B / Remote control of aux heater 868 MHz		
Calefacción independiente (unidad emisora/receptora)	50000864 D208L VW		
	9019510C / Receiver of aux heater 869 MHz		
Cuadro de instrumentos, inmovilizador electrónico	BNF_HL	BNF_LL	eNSF
	NSF_HL	NSF_LL1	NSF_LL3
	Cuadro de instrumentos 1	Cuadro de instrumentos 2	Cuadro de instrumentos 3
	EZS-VW-Touareg	2017-02-EU-LF_IC_IM	
	Immobilizer integrated in dashboard module instrument cluster		
Sensores de la presión de los neumáticos	TSSRE4Dg	TSSSG4G5	
Bluetooth	ALPS UGZZF-102B	ALPS UGZZF-202B	HT-5
	MIB2 Entry	MIB2 Main-Unit	
	MIB Global Entry/Standard		
Punto de acceso inalámbrico	HT-5	MIB2 Main-Unit	
	MIB Global Entry/Standard		
Interfaz de teléfono	HT-5		
Conexión a la antena exterior	LTE-MBC-EU	UMTS/GSM-MMC	
Mando para apertura del garaje	ADHL5D	EHL2	

Equipamientos del vehículo	Denominación del equipo según la declaración de conformidad		
	EHL2 (Euro HomeLink 2)		
Sistema Keyless Access	Kessy MQB-A Kessy MQB-B H Kessy PQ35 MQB-B B PQ35GP	Kessy MQB-A SG Kessy MQB-B SG Kessy PQ35GP MQB-B H PKETOUA (868MHz)	Kessy MQB-B B Kessy PPQ 35 SG MQB-A PQ35 Kessy RKETOUA
Sensores de radar para los sistemas de asistencia	ARS4-B LRR3 LRR4R MRR1Plus RS4	BSD 3.0 LRR3 Master & Slave MRR14FCR MRR1Rear	LCA 2.0A LRR4 MRR1Revo14F R3TR
Car-Net "Security & Service"	TUVMO2IU-E		
Car-Net "e-Remote"	HT-6	HT-6d	HT-6e
Unidad de control central	BC-Module BCMev0 BR11	BCM PQ26 ROW (502N1xFOx) BCM2 RXI-35-433-DC	BCM2R 5WK50254
Sistema de infotainment	A109 A473 / A476 / A750 L40VW2 L62VW2 L73VW2 MIB Standard 2 -PQ +/NAV with BT and WLAN MIB Standard 2 - ZR +/Nav with BT and WLAN MIB Standard 2 - ZR +/Nav with BT MIB Standard 2 - PQ +/NAV with BT MIB2 Entry MIB2STD MMI3G RU	A486 / A449 / A493 / 183 A475 / A754 L53VW2 L69VW2 MIB Global Entry/Standard MIB2 Main-Unit MIB 2 Standard ZR	A580 / A270 L56VW2 L77VW2
Antena	1K8 035 552 1S0.035.577.A 3C0.035.507.AA 3789.01 4G5 035 225 B 5L0.035.501.A 5Q0.035.507.C 5Q0.035.507.S 6C0.035.501.C 6C0.035.501.J 6R0.035.501.A 6R0.035.501.F 7C0.035.501.C 7N0.035.507.A 920 336 003 920 336 007	1K8.035.552.C 2GA.035.577.B 3C0.035.507.N 4G8 035 225 B 5Q0.035.507.A 5Q0.035.507.P 6C0.035.501 6C0.035.501.D 6C0.035.501.N 6R0.035.501.C 6R0.035.501.L 7C0.035.501.D 7N0.035.507.B 920 336 005 920 336 008	1K8 035 552 F 2G0.035.577.A 3C0.035.507.P 4G9 035 225 B 5Q0.035.507.B 5Q0.035.507.Q 6C0.035.501.A 6C0.035.501.G 6R0.035.501 6R0.035.501.D 7C0.035.501 7H0.035.507.E 760.035.577.T 920 336 006 920 336 010



Equipamientos del vehículo	Denominación del equipo según la declaración de conformidad		
	920 336 011	920 336 012	920 336 013
	920 336 014	920 417 007	920 417 010
	920 481 002	920 481 003	920 481 004
	920 481 012	920 481 013	920 481 014
Amplificador de antena	2GA.035.577	2GA.035.577.A	2GA.035.577.B
	3G5.035.577	3G5.035.577.A	3G5.035.577.B
	3G5.035.577.G	3G5.035.577.H	3G5.035.577.J
	3G5.035.577.K	3G8.035.577	3G8.035.577.A
	3G8.035.577.B	3G8.035.577.E	3G8.035.577.F
	3G8.035.577.G	3G8.035.577.H	3G8.035.577.J
	3G8.035.577.K	3G9.035.577	3G9.035.577.A
	3G9.035.577.B	3G9.035.577.G	3G9.035.577.H
	3G9.035.577.J	3G9.035.577.K	4S0.035.225.A
	4S0.035.225.D	5C3.035.552	5C3.035.552.A
	5C3.035.552.B	5C5.035.552	5C5.035.552.A
	5C5.035.552.B	5E5.035.577.A	5E5.035.577.B
	5F4.035.225	5F4.035.225.A	5F4.035.225.B
	5G6.035.577	5G6.035.577.A	5G6.035.577.B
	5G6.035.577.E	5G6.035.577.F	5G9.035.577
	5G9.035.577.A	5G9.035.577.B	5G9.035.577.G
	5G9.035.577.H	5G9.035.577.J	5G9.035.577.K
	5NA.035.577	5NA.035.577.A	5NA.035.577.B
	5NA.035.577.E	5NA.035.577.F	5TA.035.577
	5TA.035.577.A	5TA.035.577.B	510.035.577
	510.035.577.A	510.035.577.B	575.035.225
	575.035.225.A	575.035.225.B	6C0.035.577
	6C0.035.501	6C0.035.501.A	6C0.035.501.C
	6C0.035.501.D	6C0.035.501.G	6C0.035.501.J
	6C0.035.501.N	6V6.035.577.A	6V6.035.577.B
	6V9.035.577.A	6V9.035.577.B	7C0.035.501
	7C0.035.501.C	7C0.035.501.D	7N0.035.552.K
	7N0.035.552.J	7N0.035.552.Q	7P6.035.552
	7P6.035.552.A	7P6.035.552.M	920 105 105
	920 105 110	920 211 072	920 211 172
	920 211 201	920 211 202	920 213 172
	920 286 002	920 286 005	920 286 009
	920 286 010	920 286 011	920 286 012
	920 286 013	920 286 015	920 286 313
	920 286 323	920 286 343	920 286 351
	920 286 352	920 286 353	920 286 354
	920 286 362	920 286 382	920 286 383
	920 286 385	920 286 386	920 304 022
	920 301 022	920 301 030	920 301 031
	920 355 001	920 437 003	920 437 023

Equipamientos del vehículo	Denominación del equipo según la declaración de conformidad		
	920 437 035	920 437 303	920 437 323
	920 437 335	920 460 003	920 460 009
	920 460 018	920 460 025	920 460 028
	920 460 042	920 460 047	920 460 069
	920 460 303	920 460 318	920 460 325
	920 460 328	920 460 342	920 460 347
	920 460 369	920 461 001	920 461 002
	920 461 003	920 461 004	920 461 005
	920 554 001	920 554 002	920 554 003
	920 554 004		



Bandas de frecuencia, potencias emisoras

No válido en México, Brasil, Corea, Rusia ni Taiwán

Equipo radioeléctrico ^{a)}	Banda de frecuencia	Potencia emisora máx.
Llave con mando a distancia por radiofrecuencia (vehículo)	433,05-434,78 MHz	10 mW (ERP)
	433,05-434,79 MHz	10 mW
	868,0-868,6 MHz	25 mW
	434,42 MHz	32 µW
Válido para: <i>Todos los modelos de los turismos Volkswagen</i>		
Mando a distancia por radiofrecuencia (calefacción independiente)	868,7-869,2 MHz (869,0 MHz)	0,24 mW, / -6,3 dBm e.r.p.
	Válido para: <i>MQB 37, MQB 48</i> → pág. 387	
	868,0-868,6 MHz (868,525 MHz)	3,1 mW / 4,8 dBm e.r.p.
Válido para: <i>Sharan, Touareg</i>		
Calefacción independiente (unidad emisora/receptora)	868,0-868,6 MHz (868,525 MHz)	23,5 mW / 13,7 dBm e.r.p.
	Válido para: <i>Sharan</i>	
	868,7-869,2 MHz (869,0 MHz)	23,5 mW / 13,7 dBm e.r.p.
	Válido para: <i>MQB 37, MQB 48</i> → pág. 387	
Válido para: <i>Touareg</i>		
Sensores de la presión de los neumáticos	433,92 MHz	10 mW
	Válido para: <i>Modelos Volkswagen con sistema de control de la presión de los neumáticos</i>	
Cuadro de instrumentos	125 kHz	40 dBµA/m
	Válido para: <i>Todos los modelos Volkswagen</i>	
Inmovilizador electrónico	125 kHz +/- 10 kHz	3,728 W
	Válido para: <i>Todos los modelos Volkswagen</i>	
Bluetooth	2402-2480 MHz	0,05011 W
	2400-2483,5 MHz	10 dBm
	2408-2480 MHz	10 dBm
Válido para: <i>Modelos Volkswagen con interfaz de teléfono</i>		
Punto de acceso inalámbrico	2412-2462 MHz	0,1 W
	2412-2472 MHz	0,05011 W
	2412-2480 MHz	20 dBm / 0,1 W
	2400-2483,5 MHz	10 dBm
	2402-2442 MHz	20 dBm / 0,1 W
	2408-2480 MHz	4,1 dBm
Válido para: <i>Modelos Volkswagen con punto de acceso inalámbrico</i>		
Mando para apertura del garaje	868,00-868,60 MHz	25 mW e.r.p.
	868,70-869,20 MHz	25 mW e.r.p.
	433,05-434,79 MHz	10 mW e.r.p.
	40,660-40,700 MHz	10 mW e.r.p.
	26,957-27,293 MHz	10 mW e.r.p.
Válido para: <i>Touareg</i>		
Sistema Keyless Access	125 kHz	22,7 dBµA/m

Equipo radioeléctrico ^{a)}	Banda de frecuencia	Potencia emisora máx.
	<i>Válido para: PQ 35, MQB 37, MQB 48</i> → pág. 387	
	434,42 MHz	32 µW
	<i>Válido para: MQB 37, MQB 48</i> → pág. 387	
	868,000-868,600 MHz	25 mW
	<i>Válido para: Touareg</i>	
Unidad de control central	21,13-22,75 kHz	34.2 dBuA/m @ 10 m
	<i>Válido para: Touareg</i>	
Sensores de radar para los sistemas de asistencia (delanteros)	76 GHz-77 GHz	28,2 dBm
	<i>Válido para: Todos los modelos del Golf y del Passat, Sharan, Touran, Jetta, Arteon</i>	
	76 GHz-77 GHz	3,16 W (35 dBm RMS EIRP)
	<i>Válido para: Polo, T-Roc, Tiguan</i>	
	76 GHz-77 GHz	27,7 dBm
	<i>Válido para: Touareg</i>	
Sensores de radar para los sistemas de asistencia (laterales)	77 GHz-81 GHz	23,38 dBm
	<i>Válido para: MQB 37, MQB 48</i> → pág. 387.	
Sensores de radar para los sistemas de asistencia (traseros)	24,05-24,25 GHz	20 dBmW
	<i>Válido para: Todos los modelos del Golf y del Passat, Sharan, Touran, Jetta, Arteon, Touareg, Polo, Beetle, T-Roc</i>	
Interfaz de teléfono	GSM 850: 824-849 MHz	33 dBm / 2 W
	GSM 900: 880-915 MHz	33 dBm / 2 W
	GSM 1800: 1710-1785 MHz	30 dBm / 1 W
	GSM 1900: 1850-1910 MHz	30 dBm / 1 W
	WCDMA FDDI: 1920-1980 MHz	24 dBm / 0,25 W
	WCDMA FDDV: 824-849 MHz	24 dBm / 0,25 W
	<i>Válido para: Vehículos con la interfaz de teléfono Premium</i>	
Car-Net "Security & Service"	GSM 900 (880,2-959,8 MHz)	33 dBm (2,002 W)
	GSM 1800 (1710,2-1879,8 MHz)	30 dBm (1,002 W)
	UMTS B1 (1920-2170 MHz)	24 dBm (0,25 W)
	UMTS B8 (880-960 MHz)	24 dBm (0,25 W)
	GPS (1575,42 MHz)	
	<i>Válido para: Arteon, e-Golf, Golf, Golf GTE, Golf Variant, Passat, Passat GTE, Passat Variant, Passat Variant GTE, Tiguan</i>	
Car-Net "e-Remote"	GSM 850 (824-849 MHz)	33 dBm
	GSM 900 (880-915 MHz)	33 dBm
	GSM 1800 (1710-1785 MHz)	30 dBm
	GSM 1900 (1850-1910 MHz)	30 dBm
	EGPRS 850 (824-849 MHz)	27 dBm
	EGPRS 900 (880-915 MHz)	27 dBm
	EGPRS 1800 (1710-1785 MHz)	26 dBm
	EGPRS 1900 (1850-1910 MHz)	26 dBm
	UMTS I (1920-1980 MHz)	24 dBm

Equipo radioeléctrico ^{a)}	Banda de frecuencia	Potencia emisora máx.
	UMTS II (1850-1910 MHz)	24 dBm
	UMTS III (IX) (1710-1785 MHz)	24 dBm
	UMTS IV (1710-1755 MHz)	24 dBm
	UMTS V (VI) (824-849 MHz)	24 dBm
	UMTS VIII (880-915 MHz)	24 dBm
Válido para: <i>Todos los vehículos eléctricos e híbridos con e-Remote, excepto el e-up!</i>		
Car-Net "e-Remote"	GSM 900: 880-915 MHz	33 dBm / 2 W
	GSM 1800: 1710-1785 MHz	30 dBm / 1 W
	WCDMA FDDI: 1920-1980 MHz /	24 dBm / 0,25 W
	GPS (1,57542 GHz)	
Válido para: <i>e-up!, e-load up!</i>		

^{a)} La puesta en servicio o la autorización de uso de tecnología radioeléctrica puede estar restringida en algunos países europeos, no ser posible o solo ser posible con requisitos adicionales.

Desglose de modelos

Desglose de los grupos de modelos de vehículos, siempre y cuando no figuren por separado en la tabla:

MQB 37 = e-Golf, Golf, Golf GTE, Golf GTD, Golf GTI, Golf Sportsvan, Golf Variant, Jetta, Jetta Hybrid, R Golf, Tiguan, Touran, T-Roc

MQB 48 = Arteon, Passat, Passat Alltrack, Passat GTE, Passat Variant, Passat Variant Alltrack, Passat Variant GTE

PQ 35 = Beetle, Beetle Cabriolet, Scirocco, Sharan ◀

Información importante para los vehículos de la categoría N1 (vehículo comercial ligero)

En el caso de los vehículos destinados al transporte de mercancías con una masa máxima autorizada no superior a 3,5 t (categoría N1 en Europa), tenga en cuenta la siguiente información:

Variantes y número de plazas

Hay diferentes versiones de vehículos de la categoría N1 basados en un turismo Volkswagen. Así, el número de plazas puede estar limitado a dos o a cuatro.

Vehículos de dos plazas: Dado que no van equipados con asiento trasero, el piso de la parte trasera del habitáculo no lleva recubrimiento → ▲.

Vehículos de cuatro plazas: El asiento trasero está diseñado de tal forma que **no** se puede utilizar la plaza central → ▲.

Transporte seguro de niños

En las plazas de estos vehículos se pueden utilizar sistemas de retención homologados para niños como en el caso de los vehículos de la categoría M1 (turismos) → pág. 72.

Conducción con remolque

Si el vehículo está homologado para la conducción con remolque, tenga en cuenta las disposiciones específicas del país en cuestión relativas a la conducción con remolque y la utilización de un dispositivo de remolque.

Si se supera la masa máxima autorizada para el vehículo o para el eje trasero, no circule a más de 80 km/h con un remolque enganchado. Esto también rige en aquellos países en los que esté permitido circular a más velocidad. Tenga en cuenta la velocidad máxima permitida en el país correspondiente para los vehículos que circulen con remolque, pues podría ser inferior a la permitida para los vehículos que circulen sin ninguno. ▶

En la documentación del vehículo figura si está permitido superar las masas del vehículo. Si no estuviera permitido superarlas, se puede circular a 100 km/h siempre y cuando no se contraven- gan las leyes del país en cuestión.

Datos técnicos

Los datos técnicos figuran en la documentación del vehículo.

ADVERTENCIA

Peligro de que se produzcan lesiones y una des- carga eléctrica debido a la existencia de cables al descubierto.

- Tras recibir el vehículo, como muy tarde, en- cargue el acondicionamiento del maletero para que los cables de la parte trasera del ve- hículo estén cubiertos cuando vaya a utilizar el vehículo.

ADVERTENCIA

Peligro de que se produzcan lesiones graves si se transportan personas de forma inadecuada.

- No transporte nunca a nadie, ni siquiera a un niño, en la parte central del asiento trasero.
- Debido a la inexistencia de sistemas de re- tención, como cinturón de seguridad y apo- yacabezas, se pueden sufrir lesiones graves en caso de accidente si se viaja en esa parte del asiento.

ADVERTENCIA

Peligro de lesiones graves y mortales.

- No transporte nunca a nadie en el maletero.
- Tenga en cuenta las advertencias de seguri- dad y la información relativas al maletero y al transporte de objetos → pág. 258.



Datos técnicos

Indicaciones sobre los datos técnicos

Mientras no se indique lo contrario, los datos técnicos son válidos para el modelo básico. Los valores indicados pueden diferir en función del equipamiento opcional o del equipamiento del vehículo, así como en el caso de vehículos especiales y de equipamientos para determinados países. Los datos de la documentación oficial del vehículo tienen siempre primacía.

Tenga en cuenta las indicaciones y la información relativas a los vehículos de la categoría N1 → pág. 387.

Motor

En el adhesivo portadatos y en la documentación oficial del vehículo figura el motor que va montado en el vehículo.

Masa

Los valores de la masa en orden de marcha que figuran en las siguientes tablas rigen para el vehículo listo para circular con el depósito de combustible lleno al 90 % y considerando el peso del conductor (75 kg), de los líquidos operativos y, dado el caso, de las herramientas y de la rueda de repuesto → . La masa en orden de marcha indicada aumenta con los equipamientos opcionales y el montaje posterior de accesorios, con lo que se reduce correspondientemente la carga útil posible.

La carga útil resulta de la suma de los siguientes pesos:

- ocupantes del vehículo
- totalidad del equipaje
- carga sobre el techo incluidos los soportes básicos, o las barras transversales, y el sistema portaequipajes
- carga vertical sobre el acoplamiento en caso de circular con remolque → pág. 269.

Prestaciones

Por motivos fiscales y de matriculación, los valores de potencia y las prestaciones de algunos de los motores destinados a otros países pueden variar con respecto a los indicados a continuación.

En algunas motorizaciones con tren de rodaje para carreteras en mal estado, la velocidad máxima puede estar limitada a 210 km/h.

Las prestaciones del vehículo se han calculado sin ningún tipo de accesorio que las merme, como pueden ser, p. ej., un portaequipajes de techo o unas faldillas guardabarros.

Masa del conjunto vehículo tractor y remolque

Las masas indicadas para el conjunto vehículo tractor y remolque solo son válidas para altitudes máximas de 1000 m por encima del nivel del mar. La masa máxima autorizada del conjunto vehículo tractor y remolque debe reducirse en un 10 % aprox. por cada 1000 m de altura adicional.

Explicación acerca de las tablas

Abreviaturas de las cajas de cambios: CM = cambio manual, DSG® = cambio de doble embrague DSG®. CM6 significaría: cambio manual de 6 marchas.

ADVERTENCIA

Si se exceden los valores máximos autorizados para las masas, las masas del conjunto vehículo tractor y remolque, la carga útil, las dimensiones, las velocidades y las masas por eje, pueden producirse daños en el vehículo, accidentes y lesiones graves.

- No exceda las masas, las masas del conjunto vehículo tractor y remolque, la carga útil, las dimensiones ni las velocidades máximas autorizadas.
- No permita nunca que las masas por eje efectivas superen las masas máximas autorizadas por eje.
- La carga y su distribución en el vehículo influyen en el comportamiento de marcha y la capacidad de frenado. Adapte la velocidad correspondientemente.

AVISO

Distribuya siempre la carga en el vehículo de forma uniforme y lo más horizontalmente posible. Cuando transporte objetos pesados en el maletero, colóquelos delante o encima del eje trasero para influir lo menos posible en el comportamiento de marcha.

Datos distintivos del vehículo

No válido en Corea, ni en México, ni en Brasil, ni en Rusia, ni en Taiwán

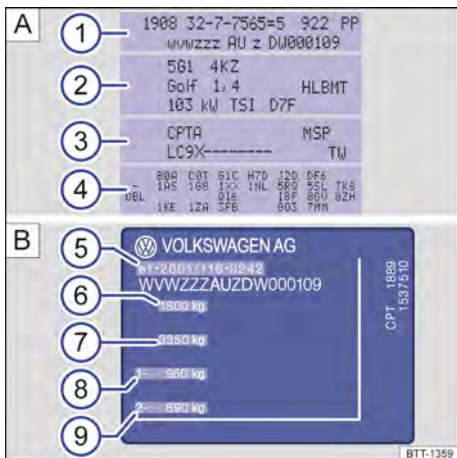

Fig. 262 Adhesivo portadatos A y placa de modelo B.



Fig. 263 En el parabrisas: número de identificación del vehículo.

Adhesivo portadatos del vehículo

El adhesivo portadatos del vehículo → fig. 262 A va pegado en el lado interior de la cubierta del manual de instrucciones y en el maletero, en la zona de la cavidad de la rueda de repuesto. En él figuran los siguientes datos:

- 1 Número de identificación del vehículo (número de bastidor)
- 2 Tipo de vehículo, potencia del motor, cambio
- 3 Letras distintivas del motor y del cambio, referencia de la pintura, equipamiento interior. En el ejemplo, las letras distintivas del motor son "CPTA" → fig. 262.
- 4 Equipamiento opcional, números PR

Placa de modelo

La placa de modelo → fig. 262 B se encuentra en la parte inferior del montante de la puerta del conductor. Se ve abriendo esta puerta. Los vehículos destinados a determinados países no llevan placa de modelo.

En la placa de modelo figuran los siguientes datos:

- 5 Contraseña de homologación
- 6 Masa máxima autorizada
- 7 Masa máxima autorizada del conjunto vehículo tractor y remolque → pág. 269
- 8 Masa máxima autorizada del eje delantero
- 9 Masa máxima autorizada del eje trasero

Número de identificación del vehículo

El número de identificación del vehículo puede leerse desde fuera a través de un recuadro que hay en el parabrisas → fig. 263 (flecha). El recuadro se encuentra en la parte inferior del parabrisas, en un lateral. El número de identificación del vehículo también va grabado en el vierteaguas derecho. El vierteaguas está situado entre la torre de la suspensión y la aleta. Para consultar el número hay que abrir el capó del motor → pág. 312.



Dimensiones

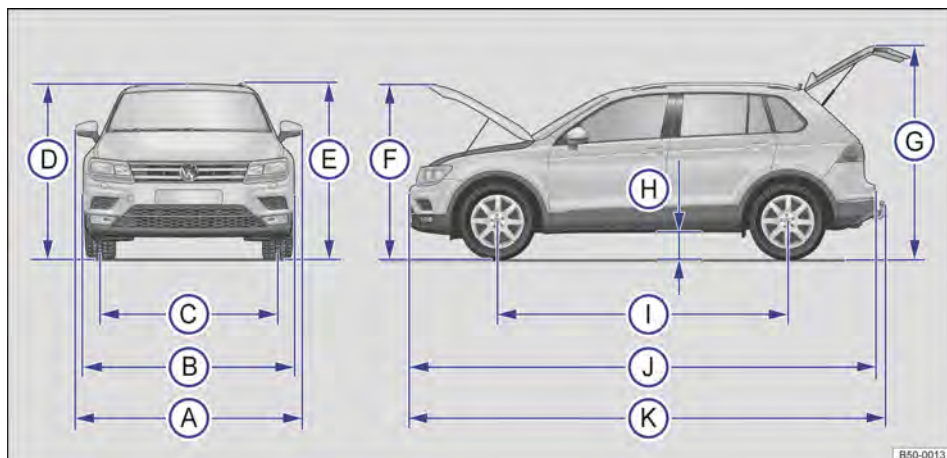

Fig. 264 Dimensiones.

Los datos de la tabla corresponden al modelo básico alemán con equipamiento básico.

Los valores indicados pueden diferir si se montan llantas y neumáticos de otro tamaño, en función del equipamiento del vehículo, si se montan posteriormente accesorios, así como en vehículos especiales o destinados a otros países.

Leyenda de la fig. 264:		Valor
(A)	Anchura (de un retrovisor exterior al otro)	2099 mm
(B)	Anchura	1839 mm
(C)	Ancho de vía delantero	1585 mm
(C)	Ancho de vía trasero	1574 mm
(D)	Altura con masa en orden de marcha ^{a)} hasta el borde superior del techo	1658 mm
(E)	Altura máxima con masa en orden de marcha ^{a)}	1674 mm
(F)	Altura con el capó del motor abierto y masa en orden de marcha ^{a)}	1815 mm
(G)	Altura con el portón del maletero abierto y masa en orden de marcha ^{a)}	2097 mm
(H)	Distancia al suelo entre los ejes, en condiciones de circular ^{b)}	201 mm
(I)	Batalla	2790 mm
(J)	Longitud con frontal estándar (de un paragolpes al otro)	4701 mm
(K)	Longitud con frontal estándar y dispositivo de remolque montado (suministrado de fábrica)	4821 mm
	Diámetro de giro mínimo	11,9 m

^{a)} Tara (sin conductor, sin carga útil).

^{b)} Masa en orden de marcha (con conductor (75 kg) y líquidos operativos).

ⓘ AVISO

- En los aparcamientos con bordillos elevados o delimitaciones fijas, conduzca con precaución. Estos objetos que sobresalen del suelo pueden dañar el paragolpes y otros componentes del vehículo al aparcar y desaparcar.
- Circule con precaución en las bajadas, en las entradas a los inmuebles, por las rampas, al subir bordillos y al pasar por encima de obje-

Datos técnicos del tren de rodaje

Término	Datos técnicos
Distancia al suelo (tracción total)	Debajo de los ejes: Eje delantero 186 mm Eje trasero 221 mm
	Entre los ejes: 201 mm
Distancia al suelo (tracción delantera)	Debajo de los ejes: Eje delantero 186 mm Eje trasero 216 mm
	Entre los ejes: 201 mm
Ángulo de pendiente	a)
Ángulo de inclinación (inclinación del vehículo)	a)
Ángulo ventral	Tracción delantera: 19,3 grados

tos. De lo contrario, los componentes situados en la parte inferior del vehículo, como pueden ser paragolpes, espóileres y componentes del tren de rodaje, del motor o del sistema de escape, podrían resultar dañados.

Término	Datos técnicos
	Tracción total: 19,5 grados
Ángulo de ataque/salida	Ángulo de ataque con frontal estándar: 18,3 grados
	Ángulo de ataque con frontal Offroad: 25,3 grados
	Ángulo de salida: 22,2 grados

a) Estos datos no estaban disponibles al cierre de la edición.

Capacidad del depósito de combustible

Tracción total: aprox. 60 l; de ellos, aprox. 8 l de reserva

Tracción delantera: aprox. 58 l; de ellos, aprox. 8 l de reserva

Motores de gasolina

1,4 l, FSI® 4 cilindros (110 kW)

Potencia	110 kW a 5000 rpm	
Letras distintivas del motor (LDM)	CZDA	
Par máximo	250 Nm a 2000 rpm	
Cambio	DSG® 7 4MOTION	
Velocidad máxima	km/h	198 km/h
Masa en orden de marcha	kg	1592 kg

Masa máxima autorizada	kg	2180 kg
Masa máxima autorizada del eje delantero	kg	1030 kg
Masa máxima autorizada del eje trasero	kg	1030 kg
Masa remolcable máxima técnicamente admisible, con frenos, pendientes de hasta un 12 %	kg	2000 kg
Masa remolcable máxima técnicamente admisible, sin frenos	kg	750 kg
Masa máxima autorizada del conjunto vehículo tractor y remolque	kg	4110-4205 kg

1,4 l, FSI® 4 cilindros (110 kW)

Potencia	110 kW a 5000 rpm		
Letras distintivas del motor (LDM)	CZEA		
Par máximo	250 Nm a 2000 rpm		
Cambio		DSG® 6	CM6
Velocidad máxima	km/h	200 km/h	198 km/h
Masa en orden de marcha	kg	1590 kg	1570 kg
Masa máxima autorizada	kg	2100-2340 kg	2100-2320 kg
Masa máxima autorizada del eje delantero	kg	1040-1090 kg	1020-1070 kg
Masa máxima autorizada del eje trasero	kg	1030-1300 kg	1030-1300 kg
Masa remolcable máxima técnicamente admisible, con frenos, pendientes de hasta un 12 %	kg	1800 kg	1800 kg
Masa remolcable máxima técnicamente admisible, sin frenos	kg	750 kg	750 kg
Masa máxima autorizada del conjunto vehículo tractor y remolque	kg	3920-4180 kg	3800-4160 kg

2,0 l, FSI® 4 cilindros (132 kW)

Potencia	132 kW a 3940-6000 rpm		
Letras distintivas del motor (LDM)	DGVA		
Par máximo	320 Nm a 1500-3940 rpm		
Cambio		DSG® 7 4MOTION	
Velocidad máxima	km/h	208 km/h	
Masa en orden de marcha	kg	1735-1775 kg	
Masa máxima autorizada	kg	2300-2480 kg	
Masa máxima autorizada del eje delantero	kg	1130-1180 kg	
Masa máxima autorizada del eje trasero	kg	1120-1350 kg	
Masa remolcable máxima técnicamente admisible, con frenos, pendientes de hasta un 12 %	kg	2300-2500 kg	

Masa remolcable máxima técnicamente admisible, sin frenos	kg	750 kg
Masa máxima autorizada del conjunto vehículo tractor y remolque	kg	4600-5020 kg

2,0 l, FSI® 4 cilindros (162 kW)

Potencia	162 kW a ^{-a)}	
Letras distintivas del motor (LDM)	CXDA	
Par máximo	350 Nm a ^{-a)}	
Cambio	DSG® 7 4MOTION	
Velocidad máxima	km/h	223 km/h
Masa en orden de marcha	kg	1755-1795 kg
Masa máxima autorizada	kg	2310-2480 kg
Masa máxima autorizada del eje delantero	kg	1130-1190 kg
Masa máxima autorizada del eje trasero	kg	1120-1350 kg
Masa remolcable máxima técnicamente admisible, con frenos, pendientes de hasta un 12 %	kg	2400-2500 kg
Masa remolcable máxima técnicamente admisible, sin frenos	kg	750 kg
Masa máxima autorizada del conjunto vehículo tractor y remolque	kg	4610-5025 kg

^{a)} Estos datos no estaban disponibles al cierre de la edición.

Motores diésel

2,0 l, TDI® 4 cilindros (105 kW)

No válido en Brasil

Potencia	105 kW a ^{-a)}	
Letras distintivas del motor (LDM)	CRFD	
Par máximo	340 Nm a ^{-a)}	
Cambio	DSG® 7 4MOTION	
Velocidad máxima	km/h	^{-a)}
Masa en orden de marcha	kg	^{-a)}
Masa máxima autorizada	kg	^{-a)}
Masa máxima autorizada del eje delantero	kg	^{-a)}
Masa máxima autorizada del eje trasero	kg	^{-a)}
Masa remolcable máxima técnicamente admisible, con frenos, pendientes de hasta un 12 %	kg	^{-a)}

Masa remolcable máxima técnicamente admisible, sin frenos	kg	750 kg
Masa máxima autorizada del conjunto vehículo tractor y remolque	kg	-a)

a) Estos datos no estaban disponibles al cierre de la edición.

2,0 l, TDI® 4 cilindros (110 kW)

No válido en Brasil

Potencia	110 kW a 3500-4000 rpm		
Letras distintivas del motor (LDM)	DFGA / DBGCC		
Par máximo	340 Nm a 1750-3000 rpm		
Cambio		CM6	DSG®7
Velocidad máxima	km/h	202 km/h	198 km/h
Masa en orden de marcha	kg	1735-1775 kg	1775-1815 kg
Masa máxima autorizada	kg	2300-2480 kg	2320-2520 kg
Masa máxima autorizada del eje delantero	kg	1130-1180 kg	1070-1200 kg
Masa máxima autorizada del eje trasero	kg	1120-1300 kg	1090-1370 kg
Masa remolcable máxima técnicamente admisible, con frenos, pendientes de hasta un 12 %	kg	2300-2500 kg	2000-2500 kg
Masa remolcable máxima técnicamente admisible, sin frenos	kg	750 kg	750 kg
Masa máxima autorizada del conjunto vehículo tractor y remolque	kg	4600-5020 kg	4210-5060 kg

2,0 l, TDI® 4 cilindros (140 kW)

No válido en Brasil

Potencia	140 kW a -a)	
Letras distintivas del motor (LDM)	DFHA	
Par máximo	400 Nm a -a)	
Cambio		DSG®7 4MOTION
Velocidad máxima	km/h	210 km/h
Masa en orden de marcha	kg	1805-1845 kg
Masa máxima autorizada	kg	2340-2540 kg
Masa máxima autorizada del eje delantero	kg	1170-1220 kg
Masa máxima autorizada del eje trasero	kg	1120-1370 kg
Masa remolcable máxima técnicamente admisible, con frenos, pendientes de hasta un 12 %	kg	2300-2500 kg
Masa remolcable máxima técnicamente admisible, sin frenos	kg	750 kg
Masa máxima autorizada del conjunto vehículo tractor y remolque	kg	4640-5080 kg

a) Estos datos no estaban disponibles al cierre de la edición.

2,0 l, TDI® 4 cilindros (176 kW)

No válido en Brasil

Potencia	176 kW a 4000 rpm	
Letras distintivas del motor (LDM)	CUAA	
Par máximo	500 Nm a 1750-2500 rpm	
Cambio		DSG® 7 4MOTION
Velocidad máxima	km/h	228 km/h
Masa en orden de marcha	kg	1880-1920 kg
Masa máxima autorizada	kg	2410-2560 kg
Masa máxima autorizada del eje delantero	kg	1180-1230 kg
Masa máxima autorizada del eje trasero	kg	1180-1380 kg
Masa remolcable máxima técnicamente admisible, con frenos, pendientes de hasta un 12 %	kg	2400-2500 kg
Masa remolcable máxima técnicamente admisible, sin frenos	kg	750 kg
Masa máxima autorizada del conjunto vehículo tractor y remolque	kg	4910-5115 kg



Abreviaturas empleadas

Abreviatura	Significado
ABS	Sistema antibloqueo de frenos
AFS	Luz de curva dinámica y estática
AM	Onda media (amplitud modulada)
App	Aplicación
ASR	Regulación antipatinaje en aceleración
AUX	Toma adicional de audio (Auxiliary Input)
CM6	Cambio manual de 6 marchas
CO ₂	Dióxido de carbono
CV	Caballo de vapor (en desuso), unidad de medida de la potencia del motor
DCC	Suspensión adaptativa
DIN	Instituto alemán de normalización (Deutsches Institut für Normung)
DSG [®] 6	Cambio automático de doble embrague DSG [®] de 6 marchas
DSG [®] 7	Cambio automático de doble embrague DSG [®] de 7 marchas
EDS	Bloqueo electrónico del diferencial
EN	Norma europea
ESC	Programa electrónico de estabilización
ETC	Sistema de cobro de peajes (Electronic Toll Collection System)
g/km	Cantidad de dióxido de carbono producida en gramos por kilómetro recorrido
GRA	Regulador de velocidad
kN	Kilonewton, fuerza de tracción
kPa	Kilopascal, unidad en la que se indica la presión de los neumáticos
kW	Kilovatio, unidad de medida de la potencia del motor
LDM	Letras distintivas del motor
LED	Diodo luminoso (Light Emitting Diode)
MFA	Indicador multifunción
Nm	Newton-metro, unidad de medida del par motor
OBD	Diagnos de a bordo
psi	Pound per square inch, unidad en la que se indica la presión de los neumáticos
RON/ROZ	Medida del poder antidetonante del combustible, índice de octano u octanaje (en inglés: Research Octane Number/en alemán: Research-Oktanzahl)
rpm	Revoluciones por minuto del motor (número de vueltas)
SCR	Técnica para reducción catalítica selectiva del óxido de nitrógeno (Selective Catalytic Reduction)
SIM	Módulo de identificación del suscriptor (Subscriber Identity Module)
TDI [®]	Motores diésel con inyección directa y turbosobrealimentación (Turbocharged Direct or Diesel Injection)
TI	Tecnología de la información

Abreviatura Significado

TSI [®]	Inyección directa de gasolina y sobrealimentación doble (Twincharged Stratified Injection)
XDS	Función adicional del bloqueo electrónico del diferencial

Índice alfabético

A

ABS		Head-up-Display	24
	véase Sistemas de asistencia a la frenada	hora	33, 42
ACC		volante	107
	véase Control de crucero adaptativo (ACC)	Ajustes del sistema de infotainment	
Accesorios	203	perfil de conducción	185
Accesorios y estructuras carroceras	369	Ajustes del vehículo	
Accidentes frontales y las leyes físicas	369	sistema de infotainment	39
Aceite del motor	55	Ajustes en el sistema de infotainment	
	avaría en el sistema	menú Ajustes del vehículo	39
	boca de llenado	Alarma antirrobo	92
	cambiar	descripción	92
	comprobar el nivel	falsas alarmas	94
	consumo	remolque	273
	especificaciones	sistema antirremolcado	93
	nivel demasiado bajo	vigilancia del habitáculo	93
	presión demasiado baja	Alfombrillas	153
	reponer	Alumbrado del vehículo	124
	varilla de medición del nivel	avaría	126, 297
Active Info Display	22	Ángulo de ataque/salida	189, 392
	mapa de navegación	Ángulo de inclinación	189, 392
	perfiles de información	Ángulo de pendiente	189, 392
Adaptador iPod	244	Ángulo ventral	189, 392
AdBlue		Anomalía en el funcionamiento	
	véase Depuración de gases de escape	asistente de cambio de carril (Side Assist)	217
Adhesivo portadatos del vehículo	390	asistente para atascos	215
Adhesivos	377	asistente para maniobras con remolque (Trai- ler Assist)	237
Advertencia de velocidad	28	ayuda de aparcamiento	224
AFS		climatizador	147
	véase Luz de curva dinámica (AFS)	dispositivo de remolque	274
Airbag frontal del acompañante		protección de componentes	378
	desactivar mediante el conmutador de llave	protección de ocupantes proactiva	62
	véase Sistema de airbags	retrovisores exteriores	138
Airbag para las rodillas		sensor de lluvia y de luz	135
	véase Sistema de airbags	sistema de aparcamiento asistido (Park As- sist)	230
Airbags frontales		sistema de control de los neumáticos	333, 334
	véase Sistema de airbags	sistema de detección del cansancio	30
Airbags laterales		techo de cristal	104
	véase Sistema de airbags	toma de corriente de 230, 115 o 100 voltios	253
Airbags para la cabeza		Antenas	
	véase Sistema de airbags	en el cristal	378
Air Care Climatronic	148	Aparcar	219
Ajustar		con el asistente de marcha atrás (modo 1)	229
	abatir el respaldo del acompañante	con el asistente de marcha atrás (modo 2)	229
	alcance de las luces	con el sistema de aparcamiento asistido (Park Assist)	232
	apoyacabezas	Aparcar y maniobrar	219
	asiento con memoria	Apertura	
	asientos delanteros eléctricos	capó del motor	314
	asientos delanteros mecánicos	cortinilla parasol del techo de cristal	139
	asiento trasero	puertas	95
	el asiento correctamente	techo de cristal	105
	función de masaje	ventanillas	102

Apertura de confort		problemas y soluciones	214
techo de cristal	105	testigo de control	213
ventanillas	103	Asistente de cambio de carril (Side Assist)	217
Apertura de una puerta	87	anomalía en el funcionamiento	217
Aplicaciones (apps)	257	conectar	218
Apoyacabezas	116, 117, 118	desconectar	218
Area View		problemas y soluciones	219
véase Sistema de visión periférica (Area View)	234	Asistente de descenso	
Argollas de amarre	264	testigo de control	179
Arrancar empujando	161	Asistente de frenada (BAS)	241
Arrancar por remolcado	161, 307, 308	Asistente de luz de carretera	127
cambio manual	308	conectar y desconectar	127
cambio manual automatizado	308	limitaciones del sistema	128
particularidades	307	Asistente de marcha atrás (Rear View)	227
Asientos	108	ajustes	230
abatir el respaldo del acompañante	111	aparcar (modo 1)	229
abatir y levantar el respaldo del asiento trasero	113	aparcar (modo 2)	229
ajustar el asiento trasero	112	enganchar un remolque (modo 3)	228
ajustar la posición del volante	107	instrucciones de uso	230
ajustar los apoyacabezas	117	lista de comprobación	228
ajustar los asientos delanteros eléctricos	110	requisitos	228, 230
ajustar los asientos delanteros mecánicos	109	tráfico transversal (modo 4)	228
asientos delanteros	108	Asistente de salida del aparcamiento (Exit Assist)	240
asientos de la tercera fila	115	Asistente dinámico de luz de carretera (Dynamic Light Assist)	128
asientos traseros	112	conectar y desconectar	128
ayuda de acceso para la tercera fila	121	particularidades	126
calefacción	144, 145	Asistente para atascos	214
con piezas del airbag, conservar y limpiar	367	anomalía en el funcionamiento	215
desmontar los apoyacabezas	118	conectar	214
función de masaje	122	desconectar	214
función de memoria	119	situaciones en las que se tiene que desconectar	215
montar los apoyacabezas	118	Asistente para emergencias (Emergency Assist)	215
número de plazas	50	conectar	216
posición correcta en el asiento	52	desconectar	216
posición en el asiento	50	Asistente para maniobras con remolque (Trailer Assist)	237
posiciones incorrectas	51	anomalía en el funcionamiento	237
Asientos para niños	72	intervención automática en los frenos	238
adhesivo relativo al airbag	75	lista de comprobación	237
categorías de homologación	74	manejar	238
desactivar el airbag frontal del acompañante	69	problemas y soluciones	239
fijar con el cinturón de seguridad	80	ASR	
fijar con el cinturón Top Tether	79	véase Sistemas de asistencia a la frenada	241, 243
fijar con ISOFIX	77	Atravesar agua	159
fijar con un cinturón de seguridad con bloqueo	80	Atravesar agua salada	160, 192
grupos de peso	74	Auto-Hold	
normas	73	véase Función Auto-Hold	222
sistemas de fijación	76	Avería	
Asistente de arranque en pendiente		señalizar el vehículo	81
véase Función Auto-Hold	222	Ayuda al control de la dirección	181
Asistente de aviso de salida del carril (Lane Assist)	212	Ayuda de acceso para la tercera fila	121
conectar	213		
desconectar	213		
indicaciones en la pantalla	213		

Ayuda de aparcamiento			
anomalía en el funcionamiento	224		
manejar	224		
menú	226		
problemas y soluciones	226		
véase Asistente para maniobras con remol- que (Trailer Assist)	237		
véase Sistema de aparcamiento asistido (Park Assist)	230		
visualización en la pantalla	225		
Ayuda de arranque			
cables de arranque	305		
toma para la ayuda de arranque (polo positi- vo)	304		
toma para la ayuda de arranque (terminal de masa)	304		
utilizar	305		
B			
Bajar pendientes	194		
Banquetas con calefacción			
conservar y limpiar	367		
BAS			
véase Sistemas de asistencia a la frenada	241		
Batería de 12 voltios	326		
ayuda de arranque	305		
cargar	328		
comprobar el nivel del electrolito	327		
desconexión al dispararse los airbags	329		
desconexión automática de consumidores	329		
desembornar	328		
electrolito	328		
embornar	328		
explicación de los símbolos	326		
operaciones previas	327		
particularidades del indicador de intervalos de servicio	36		
se descarga	82, 149, 163, 329		
separar de la red de a bordo	329		
sustituir	328		
terminal de masa para la ayuda de arranque	304		
toma para la ayuda de arranque (polo positi- vo)	304		
ubicación	326		
Bloquear el vehículo			
con Keyless Access	90		
desde dentro	89		
desde fuera	88		
tras dispararse un airbag	94		
Bloqueo de la palanca selectora	173		
Bloqueo electrónico del diferencial (EDS)	242		
Bloqueo SAFE			
véase Sistema de seguridad "safe"	92		
Bocina	13		
Bolsa de red	264		
Botiquín			83
ubicación			83
C			
Cadenas para nieve			347
rueda de emergencia			348
tracción total			347
Caja negra			375
Cajones			248
Calefacción adicional			
véase Calefacción y ventilación independien- tes			148
Calefacción de la luneta			143
Calefacción de los asientos	142, 144, 145		
Calefacción del parabrisas			143, 147
Calefacción del volante			142, 146
Calefacción independiente			
activar			150
calefacción inmediata			142
calefactar y ventilar			150
conectar			149
desconectar			149
mando a distancia por radiofrecuencia			151
modo de funcionamiento			150
programar			150
radio de alcance del mando a distancia			151
Calefacción y ventilación independientes			148
Calzo plegable			
véase Herramientas de a bordo			287
Cámaras			
accesorios			370
daños			370
reparaciones			370
Cambiador de CD			244
Cambiar de marchas			171, 172
cambio de doble embrague DSG			172
cambio manual			170
campo a través			191
con el Tiptronic			174
desbloqueo de emergencia de la palanca se- lectora			177
recomendación de marcha			153
testigos de advertencia y de control			176
Cambiar lámparas			289
en el paragolpes delantero			294
en el paragolpes delantero (R-Line)			295
en el portón del maletero (LED)			289
en la parte trasera de la carrocería (LED)			289
en los faros de xenón			293
en los faros (lámparas halógenas)			291
en los faros (LED)			289
en los grupos ópticos traseros			296
faros antiniebla (R-Line)			295
lista de comprobación			290
luz de matrícula (LED)			289
operaciones previas			290

Cambiar piezas	369	colocar la carga	258
Cambiar una rueda	350	consejos generales	258
cómo se realiza	354	maletero	258
elevantar el vehículo	352	portaequipajes de techo	268
más de un neumático dañado	350	remolque	274
operaciones previas	351	trampilla para cargas largas	265
tornillos de rueda	351	Carga sobre el techo	268
tras cambiar la rueda	355	datos técnicos	268
Cambio automático		Carga vertical sobre el acoplamiento	
cambiar de marchas correctamente campo a través	191	cargar el remolque	274
desbloqueo de emergencia de la llave del vehículo	86	Catalizador	
desplazamiento por inercia	175	depuración de gases de escape	283
sobrecalentamiento	177	Cenicero portátil	251
Cambio de doble embrague DSG	171	Centro de gravedad	189
bloqueo antiextracción de la llave	163, 166	Cera	
cambiar de marchas	172	eliminar restos	365
conducción	174	Cerradura de encendido	162
detenerse cuesta arriba	175	bloqueo antiextracción de la llave	163, 166
iniciar la marcha cuesta arriba	175	llave del vehículo no autorizada	162
kick-down	174	Cerraduras de las puertas	
Cambio manual	170	descongelar	365
arrancar por remolcado	308	Cierre	
cambiar de marchas	170	capó del motor	314
testigos de advertencia y de control	171	cortinilla parasol del techo de cristal	139
Cambio manual automatizado		puertas	95
arrancar por remolcado	308	techo de cristal	105
Capacidad de carga de los neumáticos	344, 346	ventanillas	102
Capacidades		Cierre centralizado	87
depósito de combustible	392	alarma antirrobo	92
depósito del líquido lavacristales	316	apertura de una puerta	87
Caperuzas de las válvulas de los neumáticos	340	desbloquear y bloquear el vehículo desde dentro	89
Capó del maletero		desbloquear y bloquear el vehículo desde fuera	88
véase Portón del maletero	98	descripción	87
Capó del motor		Keyless Access	90
abrir	314	sistema de seguridad "safe"	92
cerrar	314	tecla del cierre centralizado	89
indicación en la pantalla	315	Cierre de confort	
testigo de advertencia	315	techo de cristal	105
Car-Net	254	ventanillas	103
activación	257	Cierre y apertura de emergencia	
anomalías	256	desbloqueo de emergencia de la llave del vehículo	86
apps	257	desbloqueo de emergencia de la palanca selectora	177
cuenta de usuario	257	portón del maletero	101
desactivar	255	puerta del acompañante	97
descripción de servicios	257	puerta del conductor	97
disponibilidad	257	puertas traseras	97
disposiciones legales	255	tras dispararse un airbag	94
protección antivirus	254	Cinturones de seguridad	53
registro	257	banda retorcida	57
sustitución de dispositivos	257	colocar	58
transmisión de datos	256	colocar la banda	59
Cargar el vehículo		conservar y limpiar	367
argollas de amarre	264	enrollador automático	60
circular con el portón del maletero abierto	159		
colocar el equipaje	258		

función protectora	56	con remolque	275
indicador del estado	54	detenerse cuesta arriba	175
limitador de fuerza	60	ecológica	154
lista de comprobación	57	económica	154
mantener en buen estado	57	espejos retrovisores	135
peligros si no se utilizan	55	estacionar cuesta abajo	220
pretensor	60	estacionar cuesta arriba	220
quitar	58	iniciar la marcha cuesta arriba	175
regulador de la altura del cinturón	60	nivel de combustible demasiado bajo	188
tensado reversible	61	por agua salada	160
tensar el cinturón	60	por terrenos nevados	193
testigo de advertencia	54	preparativos	49
Climatizador	140	remolcar	311
agua debajo del vehículo	148	seguridad	49
ajustar la temperatura	142, 144	Conducción campo a través	
anomalía en el funcionamiento	147	accesorios útiles	191
AUTO (modo automático)	142	antes de la conducción campo a través	190
calefacción del volante	146	atravesar agua	192
calefacción y ventilación independientes	148	atravesar zanjas	196
calor residual	142	bajar del vehículo en una pendiente inclina- da	195
consejos	147	bajar pendientes	194
desconectar	142	cambiar de marchas correctamente	191
distribución del aire	142	conducción por terrenos accidentados	192
eliminar el hielo de los cristales	142	consejos	190
función de desempañado/desescarchado	143	desatascar el vehículo con el método vaivén	193
instrucciones de uso	147	después de un recorrido campo a través	197
mandos	141, 144	en subidas	194
máxima potencia frigorífica	142	explicación de algunos términos técnicos	189
modo de refrigeración	142	inclinada en pendiente	195
parabrisas térmico	147	lista de comprobación	190
recirculación de aire	142, 144	nieve	193
sincronizar los ajustes de temperatura	142	por agua salada	192
sistema de infotainment	142, 143	por terrenos arenosos y barro	193
vapor debajo del vehículo	148	por terrenos escarpados	194
ventilador	142	por terrenos nevados	193
Climatizador manual		reglas de comportamiento	190
véase Climatizador	140	subir pendientes	194
Climatronic		vadear ríos	192
véase Climatizador	140	vadeos	192
Código de los tornillos de rueda antirrobo	286	vehículo atascado	193
Código de velocidad	346	Conducción con remolque	269
Colgadores	248	requisitos técnicos	270
Combustible	279	Conducción en invierno	
gasóleo	280	cadena para nieve	347
gasolina	279	campo de visión de la cámara	128
indicador del nivel de combustible	33	conservación del vehículo	363
normas	279	eyectores calefactables del lavacristales	133
problemas	284	lavafaros	134
protección contra repostaje equivocado	281	neumáticos de invierno	346
repostar	280	presión de los neumáticos	339
Compartimento para la documentación de a bordo	245	profundidad del perfil	340
Compartimentos portaobjetos		rastros de sal	135
véase Portaobjetos	244	techo de cristal	104
Conducción	152	Conexión automática de la luz de cruce	125
circular por vías inundadas	159	Conexión de diagnóstico	374
con cambio de doble embrague DSG	174		

Conmutador de llave			
desactivar el airbag frontal del acompañante	69		
Conservación del vehículo	362		
antena integrada en el cristal	378		
asientos con componentes del airbag	367		
asientos de ajuste eléctrico	367		
banquetas con calefacción	367		
campo de visión de la cámara	128		
cinturones de seguridad	367		
conducción en invierno	363		
conservar la pintura	363		
cristales	367		
cuero natural	367		
cuero sintético	367		
embellecedores de madera	367		
equipos de limpieza de alta presión	363		
escobillas limpiacristales	288, 365		
exterior	362, 365		
faros	365		
grupos ópticos traseros	365		
instalaciones de lavado automático	363		
interior	362, 367		
juntas de goma	367		
láminas decorativas	365		
láminas de protección	365		
lavado a mano	363		
lavar el vehículo	362		
lentes de las cámaras	365		
llantas	365		
mandos	367		
microfibra	367		
molduras embellecedoras	365, 367		
pantallas	367		
piezas de plástico	367		
piezas embellecedoras	365, 367		
pintura del vehículo	365		
posición de servicio de los limpiaparabrisas	287		
pulir la pintura	363		
sensores	365		
superficies de cristal	365		
tapizado de los asientos	367		
tejidos	367		
vano motor	365		
Consumidores eléctricos	82, 149		
Consumo de combustible			
conducción económica	154		
Consumo medio	22		
Control de crucero adaptativo (ACC)	203		
ajustar	206		
conectar y desconectar	206		
limitaciones del sistema	205		
problemas y soluciones	207		
sensor de radar	205		
situaciones de marcha	204		
Control de la distancia de aparcamiento (PDC)			
véase Ayuda de aparcamiento	224		
Controles a la hora de repostar			50
lista de comprobación			50
Cortinilla parasol del techo de cristal			
abrir y cerrar			139
función antiaprisionamiento			139
Cristales			
conservar y limpiar			367
Cronómetro			45
medir los tiempos de las vueltas			45
Cruce de ejes			190
Cuadro de instrumentos	21, 22		
analógico			21
digital (Active Info Display)			22
estructura de los menús			27
indicaciones en la pantalla	25, 27		
indicador de intervalos de servicio			35
instrumentos	21, 22		
pantalla	21, 22		
símbolos			18
testigos de advertencia			18
testigos de control			18
utilizar con el volante multifunción			37
utilizar con la palanca del limpiacristales			36
Cuadro general			
de la consola central			14
de la estructura de los menús			27
de la parte trasera de la consola central			16
de la puerta del conductor			10
del lado del acompañante			16
del lado del conductor			12
de los instrumentos	21, 22		
de los testigos de advertencia			18
de los testigos de control			18
del revestimiento interior del techo			17
vista frontal del vehículo			7
vista lateral del vehículo			8
vista trasera del vehículo			9
Cubierta del maletero			259
Cuentakilómetros	21, 22		
parcial			21, 22
total			21, 22
Cuentarrevoluciones			21, 22
Cuero natural			
conservar y limpiar			367
Cuero sintético			
conservar y limpiar			367
Ch			
Chaleco reflectante			83
D			
Daños en los neumáticos			341
Data Link Connector (DLC)			374
Datos de viaje			27
Datos distintivos del vehículo			390

Datos técnicos			
adhesivo portadatos del vehículo	390	electromecánica	181
capacidades	316, 392	levas de cambio (Tiptronic)	174
carga sobre el techo	268	progresiva	181
dimensiones	391	tendencia a irse hacia un lado	341
especificaciones del aceite del motor	317	testigo de advertencia	181
masas remolcables	389	testigo de control	181
placa del fabricante	390	vibración	341
placa de modelo	390	Directiva 2014/53/UE	380
presión de los neumáticos	339	Disposiciones legales	255
DCC		Dispositivo de radiocomunicación	372
véase Suspensión adaptativa (DCC)	182	Dispositivo de remolque	
Declaración de conformidad	379, 380	anomalía en el funcionamiento	274
Depuración de gases de escape	281	extraer el enganche de bola	271
AdBlue	282	montaje posterior	270
cargar AdBlue	282	montar posteriormente	277
catalizador	283	montar un portabicicletas	272
filtro de partículas	284	problemas y soluciones	278
problemas	284	testigo de advertencia	278
Desactivación de cilindros		testigo de control	278
véase Gestión de cilindros activa (ACT)	25	véase Conducción con remolque	269
Desaparcar con el sistema de aparcamiento asistido (Park Assist)	233	Dispositivos eléctricos	252
Desbloquear el vehículo		Distancia al suelo	189, 392
con Keyless Access	90	DSG	
desde dentro	89	véase Cambio de doble embrague DSG	172
desde fuera	88		
Desbloqueo de emergencia		E	
llave del vehículo	86	EDS	
palanca selectora	177	véase Sistemas de asistencia a la frenada	242
portón del maletero	101	Electrólito de la batería	328
puerta del conductor	97	Elevalunas eléctricos	
Desconexión automática de consumidores	329	véase Ventanillas	102
Desconexión de emergencia del motor	167	Elevar el vehículo	
Descongelar		con el gato	352
cerraduras de las puertas	365	lista de comprobación	353
Descripción de servicios	257	Emergency Assist	
e-Remote	257	véase Asistente para emergencias	215
Guide & Inform	257	En caso de emergencia	81
Security & Service	257	botiquín	83
Desechar		en caso de avería	81
pretensor del cinturón	61	extintor	83
sistema de airbags	379	intermitentes de emergencia	81
vehículo al final de su vida útil	379	lista de comprobación	81
Desgaste de los neumáticos	341	tomar las medidas de seguridad pertinentes	81
Desguace	379	triángulo de preseñalización	83
Desplazamiento por inercia	175	Encendedor	251
Después de un recorrido campo a través	197	Encendido	
Dimensiones	391	véase Motor y encendido	161
Dirección		Enganche de bola	
asistida	181	extraer	271
ayuda al control de la dirección	181	montar un portabicicletas	272
bloqueo electrónico de la columna de dirección	180	testigo de control	272
bloqueo mecánico de la columna de dirección	180	Engranar marchas	172
		cambio manual	170
		Enrollador automático del cinturón	60
		Equipamiento de seguridad	66

ESC			
véase Sistemas de asistencia a la frenada	243		
Escobillas limpiacristales			
cambiar	288		
conservar y limpiar	288, 365		
ESC Sport			
conectar y desconectar	243		
Espejo de cortesía	139		
Espejos retrovisores	135		
ángulo muerto	135		
exteriores	137		
interior	136		
zonas fuera del campo visual	135		
Estabilización del conjunto vehículo tractor y remolque	276		
Estacionar	219		
con el asistente de marcha atrás (modo 1)	229		
con el asistente de marcha atrás (modo 2)	229		
con el sistema de aparcamiento asistido (Park Assist)	232		
Estuche para gafas	247		
Extintor	83		
Extranjero			
estancias prolongadas con el vehículo	160		
venta del vehículo	160		
F			
Fallo de una lámpara			
véase Cambiar lámparas	289		
Faros			
con lámparas halógenas	291		
conservar y limpiar	365		
lavafaros	133		
LED	289		
viajes al extranjero	131		
Faros antiniebla			
cambiar lámparas (R-Line)	295		
Filtro de impurezas	148		
Filtro de partículas			
depuración de gases de escape	284		
recomendación de marcha	154		
Filtro de partículas alergénicas	148		
Filtro de polen	148		
Filtro de polvo	148		
Frenada a fondo	82		
Freno de estacionamiento electrónico	220		
conectar	221		
conexión automática	221		
desconectar	221		
desconexión automática	221		
función de freno de emergencia	221		
iniciar la marcha con remolque	221		
problemas y soluciones	222		
Freno de mano			
véase Freno de estacionamiento electrónico	220		
Freno multicolisión	242		
Frenos	241		
cambiar el líquido de frenos	325		
freno de estacionamiento electrónico	220		
función de freno de emergencia	221		
líquido de frenos	324		
luz de freno adaptativa en caso de frenada a fondo	82		
nivel del líquido de frenos	325		
pastillas de freno	157, 161		
rodaje de las pastillas de freno	157		
servofreno	157		
sistemas de asistencia a la frenada	241		
Front Assist			
véase Sistema de vigilancia Front Assist	208		
Función antiaprisionamiento			
cortinilla parasol del techo de cristal	139		
techo de cristal	106		
ventanillas	103		
Función Auto-Hold	222		
Función Coming Home	129		
Función de asistencia en descenso	178		
Función de frenada al maniobrar	225		
Función de frenada de emergencia en ciudad	209		
Función de freno de emergencia	221		
Función de masaje	122		
Función de memoria	119		
Funciones de confort			
reprogramar	375		
Funciones de los asientos	119		
ayuda de acceso para la tercera fila	121		
Función Leaving Home	129		
Fusibles	297		
cambiar	302		
colores	302		
en el tablero de instrumentos	298, 300		
en el vano motor	299, 301		
pasos previos para cambiarlos	303		
reconocer un fusible fundido	303		
tipos	302		
G			
G 12 plus	322		
G 12 plus-plus	322		
G 13	322		
Ganchos para bolsas	248, 265		
Garantía			
Garantía de Movilidad de Larga Duración	373		
general	373		
pintura y carrocería	373		
Gasóleo			
véase Combustible	280		
Gasolina			
véase Combustible	279		
Gato	350		

Gestión de cilindros activa (ACT)		protección de ocupantes proactiva	62
indicación del estado	25	puertas	96
GRA		puertas, capó del motor y portón del maletero abiertos	25
véase Regulador de velocidad (GRA)	198	recomendación de marcha	26
Grupos ópticos traseros		señales de tráfico	31
conservar y limpiar	365	temperatura exterior	25
Grupos ópticos traseros (LED)		Indicaciones generales	49
en el portón del maletero	289	Indicaciones para la conducción	152
en la parte trasera de la carrocería	289	rueda de emergencia	342
Guantera	245	rueda de repuesto	342
luz	132	Indicador de intervalos de servicio	35, 360
H		Indicador de la temperatura	
Head-up-Display	24	del líquido refrigerante del motor	34
ajustar	24	exterior	25
conectar	24	indicador Offroad	185
desconectar	24	monitor de potencia	43
Herramientas de a bordo	286	Indicador del estado de los cinturones de seguridad	54
calzo plegable	287	Indicador del nivel de combustible	33
piezas	286	testigo de control	33
ubicación	286	Indicador de los datos de viaje	27
Hielo		Indicadores de desgaste de los neumáticos	340
eliminar de las cerraduras	365	Indicador multifunción	27
eliminar de los cristales	365	Indicador Offroad	185
eliminar del parabrisas (climatizador manual)	143	altímetro	185
eliminar del parabrisas (sistema de calefacción y ventilación)	143	brújula	185
eliminar en caso de parabrisas térmico	147	indicador del ángulo de giro	185
Hora		indicador de la temperatura del aceite	185
ajustar	33, 42	indicador de temperatura del líquido refrigerante	185
I		seleccionar los instrumentos	185
Iluminación ambiental	132	Índice de velocidad	346
Iluminación exterior de orientación	129	Inercia	175
Indicación del estado de la gestión de cilindros activa (ACT)	25	Información para el cliente	373
Indicación de marcha		Inmovilizador electrónico	166
véase Recomendación de marcha	153	Inspección	360
Indicaciones de seguridad		véase Indicador de intervalos de servicio	35
conducción campo a través	187	Instalación de lavado automático	
Indicaciones en la pantalla	27	desactivar la función Auto-Hold	223
advertencia de velocidad	26	desconectar el asistente de arranque	223
asistente de aviso de salida del carril (Lane Assist)	213	Instrumentos	21, 22
capó del motor	315	Instrumentos adicionales	
cuadro de instrumentos	25	indicador Offroad	185
cuentakilómetros	26	monitor de potencia	43
eco	26	Interfaz de teléfono	27
hora	33	Intermitentes	
indicación de la brújula	26	conectar y desconectar	123
indicador de intervalos de servicio	35	Intermitentes de confort	123
letras distintivas del motor	26	Intermitentes de emergencia	81
mensajes de advertencia y de información	28	encendido automático en caso de frenada a fondo	82
posiciones de la palanca selectora	25	ISOFIX	77
		véase Asientos para niños	72

J			
Juego de llaves del vehículo		85	
Juntas de goma			
conservar y limpiar		367	
K			
Keyless Access		90	
bloqueo de la columna de dirección		180	
desbloquear y bloquear el vehículo		90	
desconexión de emergencia del motor		167	
motor y encendido		165	
Press & Drive		163	
pulsador de encendido y arranque		163	
Kick-down		174	
Kit de primeros auxilios			
véase Botiquín		83	
Kit reparapinchazos		355	
casos en los que no se debe utilizar		355	
componentes		356	
comprobación tras 10 minutos		358	
inflar el neumático		357	
más de un neumático dañado		355	
operaciones previas		356	
sellar el neumático		357	
L			
Láminas decorativas			
conservar y limpiar		365	
Láminas de protección			
conservar y limpiar		365	
Lámparas			
cambiar		289	
de tecnología LED		289	
halógenas		291	
Lane Assist			
véase Asistente de aviso de salida del carril (Lane Assist)		212	
Lavar el vehículo			
conservación del vehículo		362	
plegar los retrovisores exteriores		138	
sensores		224, 230	
Lentes de las cámaras			
conservar y limpiar		365	
Letras distintivas del motor			
identificar		390	
Letreros		377	
Levas de cambio			
Tiptronic		174	
Light Assist			
véase Asistente de luz de carretera		127	
Limitador de fuerza del cinturón		60	
Limitador de velocidad		200	
manejar		201, 202	
problemas y soluciones		202	
Limpiacristales			
eyectores calefactables		133	
funcionamiento		133	
lavafaros		133	
levantar los brazos del limpiacristales		287	
palanca		132	
posición de servicio		287	
sensor de lluvia y de luz		134	
Limpiar el vehículo			
véase Conservación del vehículo		362	
Línea de caída		190	
Linterna		266	
Líquido anticongelante		322	
Líquido de frenos		324	
especificaciones		324	
Líquido lavacristales			
comprobar		316	
reponer		316	
Líquido refrigerante del motor		321	
boca de llenado		322	
comprobar el nivel		322	
especificaciones		322	
G 11		322	
G 12		322	
G 12 plus		322	
G 12 plus-plus		322	
G 13		322	
indicador de temperatura		34	
reponer		322	
testigo de advertencia		34	
testigo de control		34	
Líquidos operativos		315	
Listas de comprobación			
accesorios útiles campo a través		191	
antes de la conducción campo a través		190	
antes de la primera salida campo a través		187	
antes de trabajar en el vano motor		314	
asistente de marcha atrás (Rear View)		228	
asistente para maniobras con remolque (Trailer Assist)		237	
cambiar lámparas		290	
cinturones de seguridad		57	
cómo mantener los cinturones de seguridad en buen estado		57	
comprobar el nivel de aceite del motor		320	
controles a la hora de repostar		50	
después de un recorrido campo a través		197	
elevar el vehículo con el gato		353	
en caso de avería		81	
en caso de emergencia		81	
kit reparapinchazos		356	
pasos previos al cambio de una rueda		351	
preparativos para la conducción		49	
reponer aceite del motor		320	
seguridad en la conducción		49	
viajes al extranjero		49	
Localización del vehículo		255	

Luces	123	conservar y limpiar	365
alumbrado	124	cuerpos extraños introducidos	341
asistente de luz de carretera	127	daños en los neumáticos	341
asistente de luz de carretera (Dynamic Light Assist)	128	datos identificativos de las llantas	338
AUTO	125	datos técnicos	343
Coming Home	129	desequilibrio	341
desconexión automática de la luz de posición o de estacionamiento	129	desgaste de los neumáticos	341
de tecnología LED	289	distintivos	343
encender y apagar	124	elementos embellecedores atornillados	338
faros antiniebla	125	equilibrado de las ruedas	341
funciones	125	evitar daños	336
Head-up-Display	131	fallos en la alineación de las ruedas	341
iluminación ambiental	132	guardar la rueda cambiada	342
iluminación de los instrumentos y los mandos	131	indicadores de desgaste	340
intermitentes	123	índice de velocidad	344, 346
Leaving Home	129	inscripciones en los neumáticos	343
luces diurnas	124	intercambiar las ruedas	336
luces interiores y de lectura	132	llantas	338
luz de carretera	127	manipulación	336
luz de curva dinámica	126	más de un neumático dañado	350
luz de curva estática	125	neumáticos asimétricos	345
luz de estacionamiento	128	neumáticos de invierno	346
luz de estacionamiento a ambos lados	129	neumáticos de perfil bajo	345
luz de freno adaptativa	82	neumáticos de todo tiempo	346
luz de la guantera	132	neumáticos nuevos	337
luz del maletero	132	neumáticos sujetos a rodadura unidireccional	345
luz del maletero extraíble	266	neumáticos viejos	337
luz de matrícula (LED)	289	número de identificación del neumático (TIN)	343
luz de posición	125	número de serie	343
luz trasera antiniebla	125	presión de los neumáticos	339
regulación del alcance de las luces	130	profundidad del perfil	340
regulación dinámica del alcance de las luces	131	rodaje	337
Luneta térmica	143	rueda de emergencia	342
Luz de carretera		rueda de repuesto	342
encender y apagar	127	sustituir neumáticos	337
Luz de curva		tipos de neumáticos	343
particularidades	126	véase Neumáticos	335
Luz de curva dinámica (AFS)		Llave del vehículo	85
avería	126	asignar	85
Luz de estacionamiento		cambiar la pila de botón	86
conectar y desconectar	128	llave con mando a distancia	85
		llave de contacto	85
		llave de repuesto	85
LL			
Llamada de asistencia	83		
Llamada de emergencia	83	Maletero	258
Llamada de información	83	ampliar	115
Llantas y neumáticos	335	bolsa de red	264
almacenar los neumáticos	337	colocar los asientos traseros en posición de piso de carga	115
aros atornillados	338	cubierta	259
cadenas para nieve	347	desplegar y plegar la red de separación	262
cambiar una rueda	350	equipamiento	264
capacidad de carga de los neumáticos	346	luz	132, 266
caperuzas de las válvulas	340	red de separación	263
		M	

Mando a distancia (calefacción independiente)	151	Motor	
cambiar la pila	151	desconexión de emergencia	167
Mandos		nuevo	160
asientos delanteros eléctricos	110	rodaje	160
asientos delanteros mecánicos	109	ruidos	165
asiento trasero	112	Motor y encendido	161
conservar y limpiar	367	apagar el motor con Keyless Access	165
Manillas de las puertas		cerradura de encendido	162
exterior	8	conectar el encendido con Keyless Access	163
interior	10	desconectar el encendido con Keyless Access	163
Mantenimiento		desconexión automática del encendido	163
véase Servicio	359	inmovilizador electrónico	166
Masas remolcables		llave del vehículo no autorizada	162
cargar el remolque	274	llave no autorizada	166
máximas admisibles	389	poner el motor en marcha	164
Matriculación como vehículo comercial	387	poner el motor en marcha con Keyless Access	163
Medios operativos	315	precalentar el motor	164
Memorias de averías		tomas de corriente de 12 voltios	252
véase Memorias de incidencias	374		
Memorias de datos			
caja negra	375		
funciones de confort y de infotainment	376	N	
integración de dispositivos de telefonía móvil	376	Neumáticos	
memoria de incidencias	374	asimétricos	345
servicios de datos	374	de invierno	346
sistema de diagnóstico de a bordo (OBD)	374	de todo tiempo	346
transmisión de datos online	376	nuevos	336
unidades de control	374	sujetos a rodadura unidireccional	345
Memorias de incidencias		véase Llantas y neumáticos	335
conector	374	viejos	337
consultar	374	Neumáticos de invierno	346
Mesita plegable	247	limitación de la velocidad	347
Microfibra		tracción total	347
conservar y limpiar	367	Nieve	
Modificaciones en el vehículo	369	retirar	365
Modificaciones técnicas	369	Normas de comportamiento campo a través	190
adhesivos	377	Número de bastidor	390
campo a través	370	Número de identificación del vehículo	390
letreros	377	Número de plazas	50
protección para los bajos del grupo motopropulsor	370		
Modo viaje	131	O	
particularidades	126	Operaciones previas	
Molduras embellecedoras		antes de emprender la marcha	49
conservar y limpiar	365, 367	batería de 12 voltios	327
Monitor de potencia	43	cambiar lámparas	290
indicador de la potencia	43	cambiar una rueda	351
indicador de la presión de sobrealimentación	43	comprobar el nivel de aceite del motor	319
indicador de la temperatura del aceite	43	comprobar el nivel del líquido refrigerante del motor	322
indicador de temperatura del líquido refrigerante del motor	43	kit reparapinchazos	356
medidor de la aceleración	43	para trabajar en el vano motor	314
seleccionar instrumentos	43	reponer aceite del motor	319
Montaje posterior		reponer líquido refrigerante del motor	322
dispositivo de remolque	277	Ordenador	
		protección antivirus	254

P

Palanca selectora	
desbloqueo de emergencia	177
Pantalla del cuadro de instrumentos	22, 25
Pantalla de visualización frontal	
véase Head-up-Display	24
Pantallas	
conservar y limpiar	367
Parabrisas	
comprobar posibles daños	128
eliminar el hielo (climatizador)	143
eliminar el hielo (sistema de calefacción y ventilación)	143
reparación del impacto de una piedra (aviso)	370
reparación (aviso)	370
sustitución (aviso)	370
término	147
Parabrisas térmico	143
Parasoles	139
Par de apriete	
tornillos de rueda	352
Park Assist	
véase Sistema de aparcamiento asistido (Park Assist)	230
ParkPilot	
véase Ayuda de aparcamiento	224
Particularidades	
aparcar	220
arrancar empujando	161
arrancar por remolcado	161, 307, 308
calefacción independiente	149
conducir por agua salada	192
desactivar la función Auto-Hold	223
equipos de limpieza de alta presión	363
estacionar	392
extraer la llave de la cerradura de encendido	163, 166
instalación de lavado	363
lavado a mano	363
modo viaje	126
plegar los retrovisores exteriores	138
protección de componentes	378
recepción de radio	378
remolcar	307, 308
sistema de visión periférica (Area View)	234, 235
tiempo de estacionamiento prolongado	87
vapor debajo del vehículo	148
Pastillas de freno	
rodaje (véase Frenos)	157
Pedales	52, 153
Perfil de conducción	
adaptar a las preferencias personales	185
Perfiles de información	23
Personalización	
administración de usuarios	47
ajustes	47
Piezas de plástico	
conservar y limpiar	367
Piezas embellecedoras	
conservar y limpiar	365, 367
Pila de botón	
cambiar en el mando de la calefacción independiente	151
cambiar en la llave del vehículo	86
Pintura del vehículo	
conservar y limpiar	365
Piso del maletero	
variable (vehículos de 5 plazas)	261
vehículos de 7 plazas	262
Placa del fabricante	390
Placa de modelo	390
Plazas del vehículo	50
Portabebidas	
en el reposabrazos central trasero	250
en la parte delantera de la consola central portabotellas	249
Portabicicletas	
carga máxima	272
montar en el enganche de bola	272
Portaequipajes de techo	
cargar	268
fijar	267
indicaciones de uso	268
Portaobjetos	
cajones	248
documentación de a bordo	245
en el lado del acompañante	245
en el lado del conductor	245
en el reposabrazos central delantero	247
en el tablero de instrumentos	246
en la consola del techo	247
estuche para gafas	247
guantera	245
luz de la guantera	132
mesita plegable	247
otros portaobjetos	248
Portón del maletero	
abrir	100
abrir eléctricamente	99
bloquear	88
cerrar eléctricamente	99
circular con el portón abierto	159
desbloquear	88, 99
desbloqueo de emergencia	101
Posición de servicio de los limpiaparabrisas	287
Precalear el motor	164
Presión de los neumáticos	
comprobar	339
presión de confort	339
Press & Drive	
véase Keyless Access	90

Pretensor del cinturón	60	sistema de control de los neumáticos	333
desechar	61	sistema de frenos	161
mantenimiento y desecho	61	sistema de precalentamiento	167
Problemas y soluciones		sistema de visión periférica (Area View)	236
alumbrado del vehículo	126	sistemas de asistencia a la frenada	243
asistente de arranque en pendiente	185	sistema Start-Stop	169
asistente de aviso de salida del carril (Lane Assist)	214	sobrecalentamiento del motor	166
asistente de cambio de carril (Side Assist)	219	suspensión adaptativa (DCC)	185
asistente para maniobras con remolque (Trailer Assist)	239	techo de cristal	106
avería en el sistema de escape	285	testigo de advertencia del alternador	330
avería en el sistema SCR	284, 285	testigo de advertencia del pedal del freno	177
ayuda de aparcamiento	226	testigo de control del pedal del freno	177
batería de 12 voltios	330	visibilidad	134
bloqueo de la columna de dirección	181, 182	Profundidad del perfil de los neumáticos	340
cambio automático	177	Programa electrónico de estabilización (ESC)	241, 243
cambio de doble embrague DSG	176, 177	conectar y desconectar	243
cambio manual	171	Protección antivirus	254
cerradura de encendido	166	Protección contra repostaje equivocado	281
cierre centralizado	94	véase Combustible	378
comprobar el nivel de aceite del motor	321	Protección de componentes	139
control de crucero adaptativo (ACC)	207	Protección del sol	62
desconexión de emergencia del motor	167	Protección de ocupantes proactiva	62
dirección	181, 182	activar	62
dirección averiada	181	anomalía en el funcionamiento	62
dispositivo de remolque	278	desactivar	62
ejevalunas	104	indicaciones en la pantalla	62
embrague	171	selección del perfil de conducción	62
enganche de bola	278	sistema de infotainment	62
extraer la llave del vehículo	167	sistema de vigilancia Front Assist	62
fallo de una lámpara	297	tensar el cinturón	60
filtro de partículas saturado de hollín	285	Protección para los bajos del grupo motopropulsor	370
freno de estacionamiento electrónico	222	Puertas	95
funcionamiento irregular del motor	284	bloqueo de emergencia	97
función de arranque de emergencia	167	cierre y apertura de emergencia	97
gestión del motor	166, 167	indicaciones en la pantalla	96
indicaciones para la conducción	161	seguro para niños	96
inmovilizador electrónico	166, 167	Puerto USB	244
intermitentes	126	Puesto de conducción	12
intermitentes del remolque	126	Pulsador de encendido y arranque	163
Keyless Access	167		
limitación del régimen	166, 167	R	
luces	126	R-Line	
nivel bajo de AdBlue	284, 285	remolcar	310
nivel del líquido lavacristales	134	Rear View	
no se reconoce la llave	167	véase Asistente de marcha atrás (Rear View)	227
portón del maletero	101	Recambios	369
presión del aceite del motor	321	Recepción de radio	
pulsador de encendido y arranque	166, 167	antena	378
selección del perfil de conducción	185	Recirculación de aire	144
sensor del aceite del motor	321	AirCare	144
sensor de lluvia y de luz	126, 134	climatizador	142
sistema de aparcamiento asistido (Park Assist)	234	conectar	144
sistema de control de la presión de los neumáticos	334	desconectar	144

funcionamiento	144	luces traseras	270
sistema de calefacción y ventilación	142	luces traseras LED	270
Recomendación de hacer una pausa	29	masas remolcables	274, 389
conectar	29	montar posteriormente un dispositivo de re-	
desconectar	29	molque	277
funcionamiento	29	particularidades	275
manejar	29	retrovisores exteriores	270
Recomendación de marcha	153	toma de corriente	273
Red de separación	263	véase Conducción con remolque	269
desplegar y plegar	262	Reparación de neumáticos	
Reducción de la potencia del motor		véase Kit reparapinchazos	355
sistemas de asistencia a la frenada	243	Reparaciones	369
Red (bolsa) para equipaje	264	adhesivos	377
Reformas	369, 377	letreros	377
Reglas generales y consejos para la conducción		parabrisas	370
conducción campo a través	190	sistema de airbags	371
Regulación antipatinaje en aceleración (ASR)	241, 243	Reposabrazos centrales	120
conectar y desconectar	243	Repostar	
Regulación del alcance de las luces	130	indicador del nivel de combustible	33
Regulador de la altura del cinturón	60	testigo de control	33
Regulador de velocidad (GRA)	198	véase Combustible	279
manejar	198, 199	Repuestos	369
problemas y soluciones	200	Respaldo del asiento trasero	
Relojes		abatir	113
analógico	33	levantar	113
digital	33	Retrovisores exteriores	137
poner en hora	33	ajuste sincronizado	138
Remolcar	307	anomalía en el funcionamiento	138
argolla de remolque delantera	310	circular con un remolque	270
argolla de remolque delantera (R-Line)	310	función de confort	137
argolla de remolque trasera	309	inclinación automática en el lado del acom-	
barra de remolque	308	pañante	137
cable de remolque	308	memorizar el ajuste para marcha atrás	137
cambio automático	308	plegar	137, 138
cambio manual	308	Retrovisor interior	136
cambio manual automatizado	308	Rodaje	
el vehículo	308	los primeros kilómetros	160
indicaciones para la conducción	311	motor	160
particularidades	307, 308	neumáticos	337
prohibición de remolcado	308	pastillas de freno	157
R-Line	310	Rueda de emergencia	342
un vehículo	308	cadenas para nieve	348
Remolque		indicaciones para la conducción	342
ajustar los faros	275	Rueda de repuesto	342
alarma antirrobo	273	extraer	342
anomalía en el funcionamiento	274	indicaciones para la conducción	342
asistente para maniobras con remolque (Trai-		Ruidos	
ler Assist)	237	calefacción independiente	149
cargar	274	freno de estacionamiento electrónico	222
carga vertical sobre el acoplamiento	274	motor	165
conducción con remolque	275	neumáticos	347
conectar	273	sistemas de asistencia a la frenada	243
enganchar	273	S	
estabilización del conjunto vehículo tractor y		SAFELOCK	
remolque	276	véase Sistema de seguridad "safe"	92
extraer el enganche de bola	271		

Seguridad	49	tipos de sistemas de airbag frontal para el acompañante	64
Seguro para niños	96	utilización de asientos para niños	69
Selección del perfil de conducción	182	Sistema de alarma antirrobo	92
funcionamiento	182, 184	Sistema de aparcamiento asistido (Park Assist)	230
manejar	182, 184	anomalía en el funcionamiento	230
problemas y soluciones	185	aparcarse en batería	232
testigo de advertencia	185	aparcarse en línea	232
Sensor de lluvia y de luz	134	desaparcarse	233
anomalía en el funcionamiento	135	finalizar prematuramente	231
Sensor de radar	205	interrupción automática	231
Sensores		problemas y soluciones	234
accesorios	370	requisitos para aparcarse	232
conservar y limpiar	365	Sistema de calefacción y ventilación	
daños	370	ajustar la temperatura	142
reparaciones	370	distribución del aire	142
Señales acústicas de advertencia		función de desempañado/desescarchado	143
cinturón sin colocar	54	recirculación de aire	142
testigos de advertencia y de control	18	véase Climatizador	140
Servicio		Sistema de cierre y arranque Keyless Access	
adhesivo portadatos del vehículo	359	véase Keyless Access	90
comprobante del Servicio	359	Sistema de control de la presión de los neumáticos	
condiciones de uso	361	adaptar la presión de los neumáticos	332
conjuntos de servicios	361	conectar y desconectar	332
consultar	35	rueda de repuesto	333
inspección	360	seleccionar el tipo de neumáticos	333
Plan de Mantenimiento digital	359	seleccionar presiones teóricas para carga parcial o plena	332
Servicio de cambio de aceite	360	sustituir neumáticos	337
Servicio fijo	360	visualización de las presiones	332
Servicio flexible	360	Sistema de control de los neumáticos	331
servicios	360	anomalía en el funcionamiento	333, 334
trabajos de servicio	359	presión de los neumáticos	339
Servicio de llamada de emergencia	83	sustituir neumáticos	337
Servicios móviles online	254	testigo de control	333, 334
Servofreno	157, 241	Sistema de detección del cansancio	29
Set de primeros auxilios		anomalía en el funcionamiento	30
véase Botiquín	83	conectar	29
Side Assist		desconectar	29
véase Asistente de cambio de carril (Side Assist)	217	funcionamiento	29
Símbolo de la llave fija	35	manejar	29
Símbolos en el cuadro de instrumentos	18	Sistema de detección de peatones	210
Sistema antibloqueo de frenos (ABS)	241	Sistema de detección de señales de tráfico	30, 31
Sistema antirremolcado	93	activar y desactivar la visualización de las señales	31
Sistema de airbags	63	advertencia de velocidad	32
airbag para las rodillas	72	funcionamiento	30
airbags frontales	68	funcionamiento limitado	32
airbags laterales	70	remolque	32
airbags para la cabeza	71	visualización en la pantalla	31
bloquear el vehículo tras dispararse un airbag	94	Sistema de diagnóstico de a bordo (OBD)	374
desactivar el airbag frontal del acompañante	69	Sistema de frenos	
desconexión automática de la batería	329	anomalía en el funcionamiento	161
descripción	66	Sistema de infotainment	
funcionamiento	66	climatizador	142, 143
merma del funcionamiento	371	indicador Offroad	185
reparaciones	371		
testigo de control	65		

manejo	39	sistema de control de los neumáticos	331
menú Ajustes del vehículo	39	sistema de detección del cansancio	29
monitor de potencia	43, 45	sistema de detección de señales de tráfico	30
visualización	39	sistema de vigilancia Front Assist	208
Sistema de seguridad "safe"	92	sistema de visión periférica (Area View)	234
Sistema de vigilancia Front Assist	208	sistemas de control de los neumáticos	330
advertencia de la distancia	209	tipos de sistemas de control de los neumáticos	331
advertencia severa	209	cos	242
función de frenada de emergencia en ciudad	209	XDS	241
limitaciones del sistema	211	Sistemas de asistencia a la frenada	241
manejar	209	ABS	241
preaviso	209	ASR	241
problemas y soluciones	211	BAS	241
sistema de detección de peatones	210	EDS	241
Sistema de visión periférica (Area View)	234	ESC	241
botones de función	235	XDS	241
manejar	235	Sistemas de control de los neumáticos	330
pantalla	235	Sistema Start-Stop	269
particularidades	234, 235	conducción con remolque	169
problemas y soluciones	236	problemas y soluciones	168
Sistema portaequipajes	266	testigo de control	194
Sistemas de asistencia		Subir pendientes	194
4MOTION Active Control	182	Superficies de cristal	
asistente de aviso de salida del carril (Lane Assist)	212	conservar y limpiar	365
asistente de cambio de carril (Side Assist)	217	Suspensión adaptativa (DCC)	182
asistente de descenso	179	testigo de advertencia	185
asistente de frenada (BAS)	241		
asistente de marcha atrás (Rear View)	227	T	
asistente para atascos	214	Tablero de instrumentos	12
asistente para emergencias (Emergency Assist)	215	sistema de airbags	63
asistente para maniobras con remolque (Trailer Assist)	237	Tapacubos	349
asistentes de arranque	222	caperezas de los tornillos de rueda	350
ayuda de aparcamiento	224	central	349
bloqueo electrónico del diferencial (EDS)	242	integral	349
conectar	38	Tapizado de los asientos	
control de cruce adaptativo (ACC)	203	conservar y limpiar	367
desconectar	38	Tecla de bloqueo de la palanca selectora	173
freno multicolisión	242	Techo corredizo y deflector panorámico eléctrico	
función Auto-Hold	222	véase Techo de cristal	104
función de asistencia en descenso	178	Techo de cristal	104
limitador de velocidad	200	abrir	105
programa electrónico de estabilización (ESC)	241, 243	anomalía en el funcionamiento	104
protección de ocupantes proactiva	62	apertura de confort	105
recomendación de hacer una pausa	29	cerrar	105
regulación antipatinaje en aceleración (ASR)	241, 243	cierre de confort	105
regulador de velocidad (GRA)	198	cortinilla parasol	139
selección del perfil de conducción	182	función antiaprisionamiento	106
sistema antibloqueo de frenos (ABS)	241	Techo panorámico	
sistema de aparcamiento asistido (Park Assist)	230	véase Techo de cristal	104
sistema de control de la presión de los neumáticos	332	Tejidos	
		conservar y limpiar	367
		Teléfono	27
		Teléfono móvil	
		protección antivirus	254
		uso sin antena exterior	372
		Tensado del cinturón de seguridad	61

Tercera fila de asientos					
colocar en posición de piso de carga	115		caperuzas	350	
Terminal de masa	304		par de apriete	352	
Testigos de advertencia			Tracción total		
bloqueo de la columna de dirección	181		cadena para nieve	347	
cambiar de marchas	176		neumáticos de invierno	347	
cinturones de seguridad	54		Traction	344	
cuadro general	18		Trailer Assist		
dispositivo de remolque	278		véase Asistente de remolque (Trailer Assist)	237	
freno de estacionamiento electrónico	222		Trampilla para cargas largas	265	
líquido refrigerante del motor	34		Transporte de objetos	258	
sistema de frenos	243		abatir el respaldo del acompañante	111	
sistemas de asistencia a la frenada	243		argollas de amarre	264	
suspensión adaptativa (DCC)	185		bolsa de red	264	
Testigos de advertencia y de control			cargar el remolque	274	
cambio manual	171		cargar un portaequipajes de techo	268	
frenos	161		circular con el portón del maletero abierto	159	
Testigos de control			colocar el equipaje	258	
ABS	243		colocar la carga	258	
asistente de aviso de salida del carril (Lane Assist)	213		conducción con remolque	269, 275	
asistente de descenso	179		fijar un portaequipajes de techo	267	
bloqueo de la columna de dirección	181		ganchos para bolsas	265	
cambiar de marchas	176		indicaciones para la conducción	158	
cierre centralizado	87		masas remolcables	389	
cinturones de seguridad	54		portaequipajes de techo	266	
cuadro general	18		trampilla para cargas largas	265	
desgaste de las pastillas de freno	157		Treadwear	344	
dispositivo de remolque	278		Triángulo de preseñalización	83	
enganche de bola	272				
en la puerta del conductor	87		U		
ESC	243		Unidades de control		
líquido refrigerante del motor	34		reprogramar	375	
mando a distancia (calefacción independiente)	151				
repostar	33		V		
reserva de combustible	33		Vano motor	312	
sistema de airbags	65		aceite del motor	317	
sistema de control de los neumáticos	333, 334		batería de 12 voltios	326	
sistemas de asistencia a la frenada	243		caja de aguas	365	
sistema Start-Stop	168		conservar y limpiar	365	
Think Blue. Trainer.	156		operaciones previas	314	
TIN	343		Varilla de medición del nivel de aceite	319	
Tiptronic	174		Vehículo		
Tire Mobility Set			al final de su vida útil	379	
véase Kit reparapinchazos	355		atascado	193	
Toma multimedia AUX-IN	14, 244		de la categoría N1	387	
Tomas de corriente	251		desbloquear y bloquear con Keyless Access	90	
12 voltios	252		desbloquear y bloquear desde dentro	89	
230, 115 o 100 voltios	252		desbloquear y bloquear desde fuera	88	
anomalía en el funcionamiento	253		elevantar con el gato	352	
remolque	273		entregar al final de su vida útil	379	
Toma USB	14		estacionar cuesta abajo	220	
Top Tether			estacionar cuesta arriba	220	
véase Asientos para niños	72		prestar o vender	255	
Tornillos de rueda	350, 351		reciclar	379	
antirrobo	286, 350, 351		señalizar en caso de avería	81	
			vista frontal	7	

vista lateral	8
vista trasera	9
Venta del vehículo	5, 255
en otros países y continentes	160
Ventanillas	102
abrir	102
anomalía en el funcionamiento	102
apertura de confort	103
cerrar	102
cierre de confort	103
función antiaprisionamiento	103
teclas	102
Viajes al extranjero	
faros	131
lista de comprobación	49
Vigilancia del habitáculo	93
Visibilidad	132
Volante	107
ajustar	107
calefactable	142, 146
Volante multifunción	13
Volkswagen Car-Net	
véase Car-Net	254

X

XDS	
véase Sistemas de asistencia a la frenada	242