



Manual de instrucciones Gol / Gol Trend

Gol / Gol Trend Manual de instrucciones



Índice

Sobre este Manual de instrucciones

4

Significados de los símbolos

5

Manual de instrucciones

Vista general del vehículo

– Vista frontal	6
– Vista lateral	7
– Vista trasera	8
– Puerta del conductor	9
– Lado del conductor	10
– Consola central	12
– Lado del acompañante delantero	12
– Símbolos en el revestimiento interior del techo	13

Información para el conductor

– Luces de advertencia y de control	13
– Instrumento combinado	14
– Mando del panel de instrumentos	22

Seguridad

– Orientaciones generales	24
– Ajuste la posición del asiento	26
– Cinturones de seguridad	28
– Sistema de airbag	37
– Transporte de niños en el vehículo	41
– En caso de emergencia	49

Abrir y cerrar

– Llave del vehículo	52
– Puertas y tecla del cierre centralizado	54
– Portón trasero	60
– Vidrios	62

Volante

– Ajuste la posición del volante	64
----------------------------------	----

Asientos y apoyacabezas

– Asiento delantero	65
– Asiento trasero	66
– Apoyacabezas	68

Iluminación

– Indicadores de dirección	71
– Luces de conducción	71
– Iluminación interna	73

Visibilidad

– Limpiavidrios y lavavidrios	74
– Espejos retrovisores	75
– Protección solar	78

Calefacción y aire acondicionado

– Calentar, ventilar, refrigerar	79
----------------------------------	----

Conducción

– Orientaciones para conducción	85
– Prender y apagar el motor	92
– Caja de cambios manual	95
– Transmisión automática	96
– Dirección asistida	101

Estacionar y maniobrar

– Estacionar	104
– Freno de estacionamiento	105
– Ayuda de aparcamiento (Park Pilot)	105
– Sistemas de asistencia de frenos	107

Equipos prácticos

– Portaobjetos	110
– Portabebidas	112
– Cenicero y encendedor de cigarrillo	113
– Toma de corriente	114

Radios

– Antes de la primera utilización	115
– Cuadro general de consumidores de confort	115
– Recepción de la radio y antena	115
– Lugares con indicaciones especiales	116
– Recomendaciones de seguridad	116
– Indicaciones de uso	118
– Administración de energía	119
– Código antirrobo	119
– Vista general del equipo	120
– Información básica de comando	123

Conectividad

– App-Connect	126
– Apple CarPlay™	127
– Android Auto™	128
– Mirror Link™	129

Composición Touch (R 340G)

– Radio	130
– Medios	134
– Conexiones con y sin cables	138

– Teléfono	141
– Configuraciones	149
Media Plus (RCD 320G 2 DIN)	
– Radio	152
– Medio	157
– Conexiones cableadas o inalámbricas	166
– Teléfono	167
– Configuraciones	172
Transportar	
– Acomodar volúmenes del equipaje	174
– Maletero	175
– Conducción con remolque	176
Combustible	
– Orientaciones de seguridad para el manejo de combustible	182
– Tipos de combustible y abastecimiento	183
– Unidad de control del motor y sistema de control de emisiones de los gases de escape	185
Autoayuda	
– Herramientas de a bordo	188
– Escobillas de los limpiaparabrisas	189
– Iluminación exterior	190
– Fusibles	199
– Ayuda de arranque	203
– Tirar y remolcar	205
Verificación y reabastecimiento	
– En el compartimiento del motor	206
– Fluidos y recursos	210
– Agua de los lavavidrios	211
– Aceite del motor	211
– Líquido refrigerante del motor	215
– Líquido de frenos	219
– Sistema de arranque en frío	220
– Sistema de arranque en caliente (E-FLEX)	222
– Batería del vehículo	222
Ruedas y neumáticos	
– Información importante sobre ruedas y neumáticos	227
– Tazas	238
– Cambio de rueda	239
Mantenimiento	
– Servicio	245

Conservación del vehículo

– Orientaciones para la conservación del vehículo	248
– Lavado del vehículo	248
– Limpiar y conservar la parte exterior del vehículo	250
– Limpiar y conservar el interior del vehículo	253

Accesorio, reposición de piezas, reparaciones y modificaciones

– Accesorios y piezas de reposición	257
– Reparaciones y modificaciones técnicas	258
– Reparaciones y limitaciones del sistema del airbag	258
– Montaje posterior de aparatos de transmisión	259
– Información almacenada en las unidades de control	260
– Uso de un teléfono móvil en el vehículo sin conexión con la antena exterior	260
– Soporte para smartphone y entrada cargador USB	262
– Puntos de apoyo para la suspensión del vehículo	263

Información al consumidor

– Garantía Volkswagen	265
– Ofertas de servicios adicionales	266
– Etiquetas adhesivas y plaquetas	266
– Recepción de la radio y antena	267
– Instalar la radio	267
– Auriculares	268
– Declaración de conformidad	268
– Licencia de uso de la llave con comando remoto	268
– Licencia de uso del inmovilizador electrónico	268

Datos técnicos

– Datos del vehículo	269
– Motor de gasolina	275
– Motores TOTALFLEX	277

Abreviaturas empleadas

Índice alfabético

279
280

Sobre este Manual de instrucciones

Este Manual de instrucciones es válido para todas las versiones y modelos disponibles para este vehículo. El manual de instrucciones describe todos los equipos y modelos, sin que se los identifique como equipos especiales o variaciones de modelo. De esta forma, se pueden describir equipos que su vehículo no posea o que estén disponibles apenas en algunos mercados. Usted obtiene los equipos de su vehículo en la documentación de venta. Para mayor información, dirigirse a su Concesionario Volkswagen.

Todas las indicaciones de este Manual de instrucciones se refieren a la información disponible a la fecha de cierre de la redacción. Debido al continuo desarrollo del vehículo, es posible que haya diferencias entre el vehículo y las indicaciones de este manual de instrucciones. No se puede reivindicar ninguna exigencia de las diferentes indicaciones, ilustraciones o descripciones de este manual.

Al vender o prestar el vehículo, asegurarse de que toda la documentación de a bordo se encuentra en el vehículo.

- Usted encontrará un **índice remitivo** ordenado alfabéticamente al final del manual.
- Un **índice de abreviaturas** al final del manual explica abreviaturas y designaciones técnicas.
- **Indicaciones de dirección** como izquierda, derecha, delantero y trasero, se refieren, por regla general, al sentido de la marcha del vehículo, salvo que se indique lo contrario.
- Las **Ilustraciones** sirven de orientación y deben entenderse como representaciones esquemáticas.
- **Definiciones breves** que se destacan por color y son colocadas antes de algunas secciones de este manual, y resumen las funciones y el uso de un sistema o equipo. Más información sobre los sistemas y equipos, además de sus características, comandos y límites del sistema se encuentran en las secciones correspondientes.
- Modificaciones técnicas en el vehículo surgidas después del cierre de la redacción de este manual se encuentran en un **Suplemento** anexo a la documentación de a bordo.

Componentes fijos de la literatura de a bordo:

- Manual de instrucciones
- Comprobaciones de servicios (*puede no estar disponible para algunos países*)

Componentes adicionales de la literatura de a bordo (opcionales):

- Suplemento



Significados de los símbolos



Hace referencia a un apartado del texto con información importante y orientaciones de seguridad  dentro de un capítulo. Esta referencia siempre debe tenerse en cuenta.



Esta flecha indica que el apartado continúa en la página siguiente.



Esta flecha indica el final del apartado.



El símbolo identifica situaciones en las cuales el vehículo debe ser detenido lo más rápido posible.



El símbolo identifica una marca registrada. La ausencia de este símbolo no garantiza que los términos puedan ser usados libremente.



Los símbolos de este tipo hacen referencia a advertencias dentro del mismo apartado o en la página indicada, sobre los posibles riesgos de accidente y lesiones e indican cómo proceder para evitarlos.



Referencia cruzada, dentro del mismo apartado o de la página indicada, sobre posibles daños materiales.

PELIGRO

Los textos con este símbolo advierten de situaciones extremadamente peligrosas que, de ignorarse, podrían provocar la muerte o lesiones graves.

ADVERTENCIA

Los textos con este símbolo advierten de situaciones peligrosas que, de ignorarse, podrían provocar la muerte o lesiones graves.

ATENCIÓN

Los textos con este símbolo advierten de situaciones peligrosas que, de ignorarse, podrían provocar lesiones leves o graves.

AVISO

Los textos con este símbolo advierten sobre situaciones peligrosas que, de ignorarse, podrían provocar daños en el vehículo.



Los textos con este símbolo contienen recomendaciones sobre cómo proteger el medio ambiente.



Los textos con este símbolo contienen información adicional.



Vista general del vehículo

Vista frontal

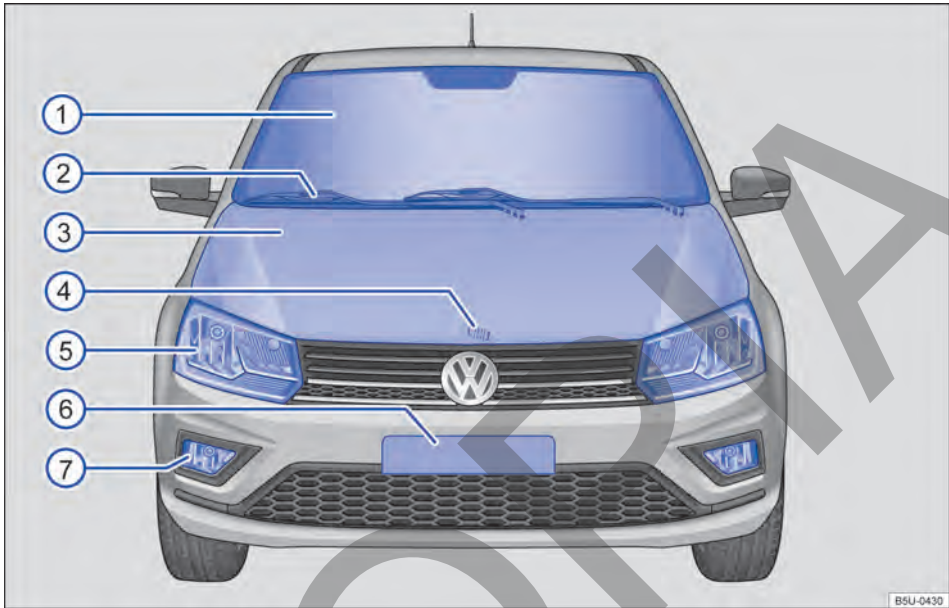

Fig. 2 Vista frontal del vehículo.

Leyenda para → fig. 2:

① Parabrisas	
② Limpiaparabrisas	74
③ Tapa del compartimento del motor	206
④ Palanca de desbloqueo de la tapa del compartimento del motor	209
⑤ Faro delantero	71, 190
⑥ Área de la placa de licencia delantera	
⑦ Farol de neblina	71 ◀

Vista lateral

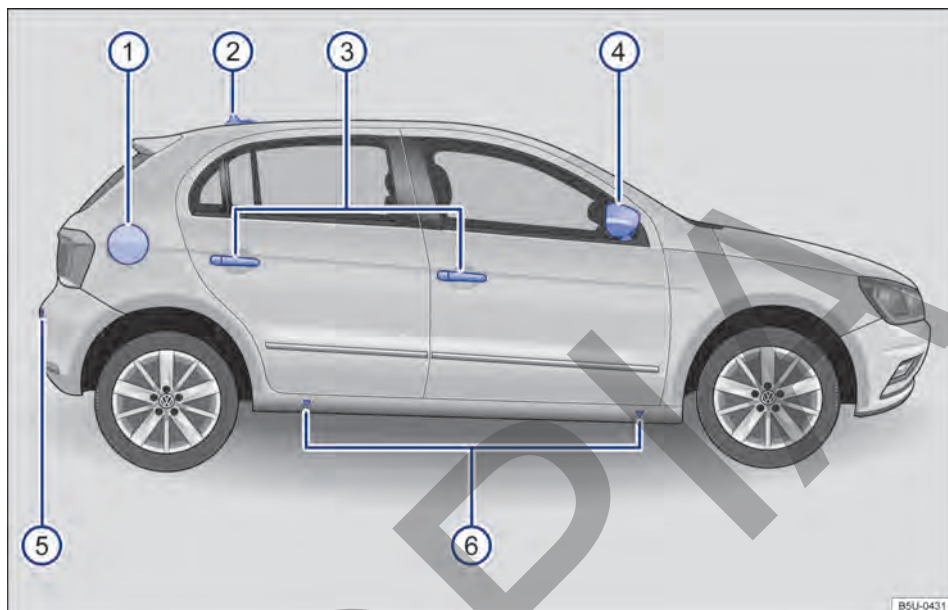

Fig. 3 Vista lateral del vehículo.

Leyenda para → fig. 3:

① Portezuela del depósito de combustible.....	183
② Antena del techo.....	265
③ Manillas exteriores de las puertas.....	54
④ Retrovisores exteriores.....	75
– Indicador de dirección lateral.....	71
⑤ Sensor del control de distancia de aparcamiento trasero.....	105
⑥ Puntos de apoyo del gato.....	239

Vista trasera

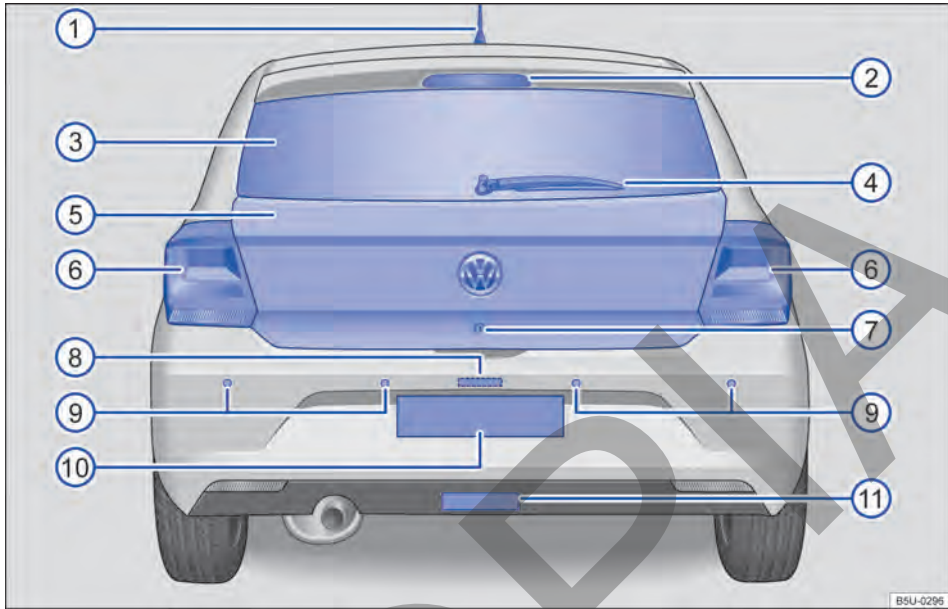

Fig. 4 Vista trasera del vehículo.

Leyenda para → fig. 4:

① Antena del techo.....	265
② Linterna de freno elevada.....	
③ Luneta	
– Desempañador de la luneta.....	79
④ Limpialuneta.....	74
⑤ Portón trasero.....	60
⑥ Linterna trasera.....	71, 190
⑦ Cilindro de la cerradura de la tapa trasera.....	60
⑧ Iluminación de la placa de licencia trasera.....	190
⑨ Sensores del control de distancia de estacionamiento traseros.....	105
⑩ Área de la placa de licencia trasera.....	
⑪ Área del dispositivo de remolque.....	176 ◀

Puerta del conductor

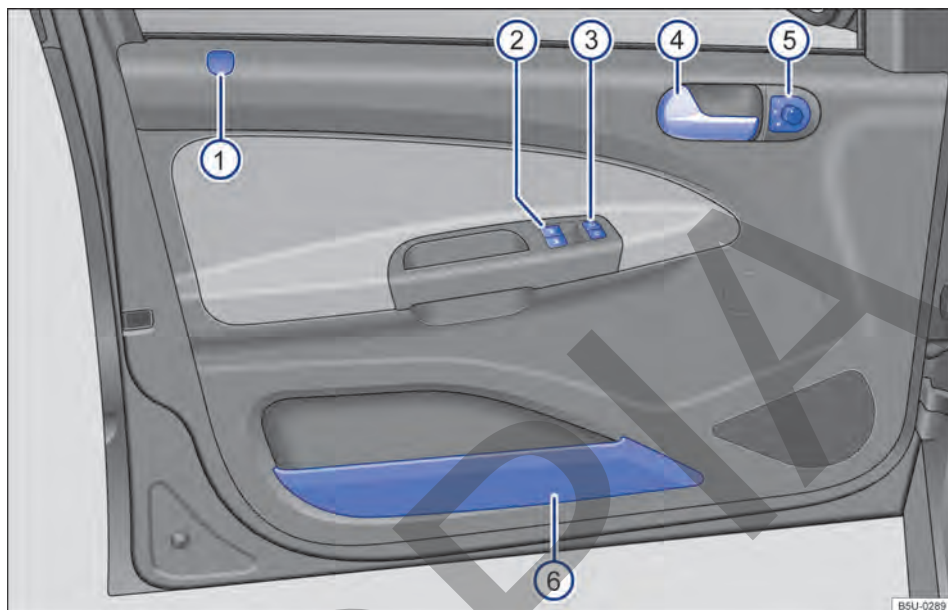





Fig. 5 Vista general de los comandos en la puerta del conductor.

Leyenda para → fig. 5:

① Revestimiento para el pasador de bloqueo de la puerta del conductor (pasador de bloqueo solo para vehículos con cierre mecánico).....	56
② Teclas de mando de los vidrios eléctricos delanteros 	62
③ Tecla de cierre centralizado para bloquear y desbloquear el vehículo  - 	54
④ Manilla interna de la puerta	
⑤ Interruptor giratorio de los espejos retrovisores exteriores eléctricos.....	75
– Ajuste de los retrovisores exteriores L - 0 - R	
⑥ Portaobjetos.....	110 ◀

Lado del conductor

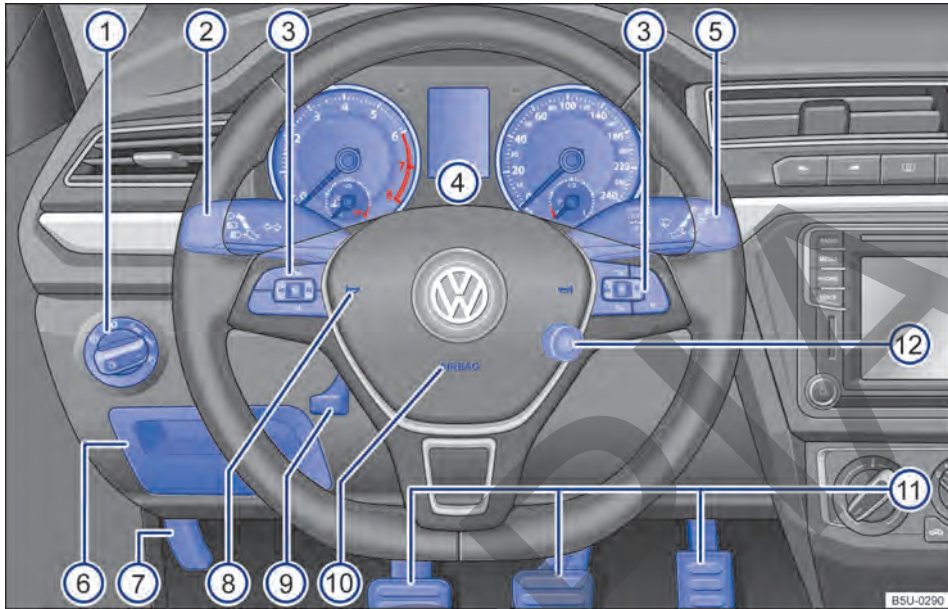

Fig. 6 Vista general del lado del conductor.

Leyenda para → fig. 6:

Difusores de aire.....	79
Monitoreo del interior del vehículo.....	54
① Conmutador de las luces ☀.....	71
– Luces apagadas -0-	
– Luz de posición y luz de cruce ☀☀	
– Farol de neblina ☁	
② Palanca para.....	71
– Farol alto ☀	
– Ráfagas ☀	
– Indicadores de dirección ⇄	
③ Mandos del volante multifunción	
– Ajuste del volumen de la radio o de llamadas telefónicas 🔊 - 🔇	
– Modo silencioso de la radio o activación del control de voz 🗣	
– Ingresar al menú principal del teléfono o atender llamadas telefónicas 📞	
– Audio ▶ - ◀	
– Teclas de mando del Sistema de información Volkswagen 📶 - OK - 📶, Δ - ▽	
④ Instrumento combinado:	
– Instrumentos.....	14
– Display.....	18
– Luces de advertencia y de control.....	13 ▶

⑤	Palanca para.....	74
	– Limpiaparabrisas HIGH – LOW	
	– Temporizador de los limpiaparabrisas	
	– Movimiento único de los limpiaparabrisas 1x	
	– Limpiaparabrisas ☞	
	– Sistema de limpieza y lavado automático del parabrisas ☞	
	– Limpialuneta ☞	
	– Sistema de limpieza y lavado automático de la luneta ☞	
	– Mando del Sistema de información Volkswagen TRIP - , OK/RESET	22
⑥	Portaobjetos y tapa del acceso a los fusibles.....	110, 199
⑦	Empuñadura para desbloquear la tapa del compartimento del motor.....	206
⑧	Bocina (funciona solo con el motor encendido)	
⑨	Palanca de la columna de dirección ajustable.....	64
⑩	Airbag frontal del conductor.....	37
⑪	Pedales.....	85
⑫	Cerradura de encendido.....	92 ◀

COPIA

Consola central

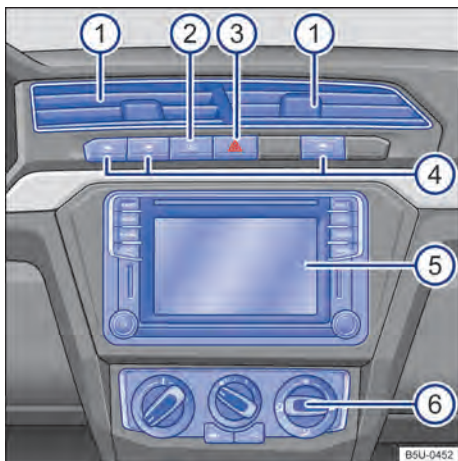

Fig. 7 Vista general de la parte superior de la consola central.

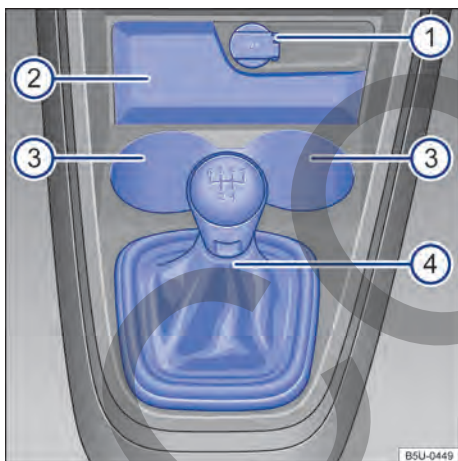

Fig. 8 Vista general de la parte inferior de la consola central.

Legenda para → fig. 7:

- | | |
|--|----|
| ① Difusor de aire para ventilación indirecta..... | 79 |
| ② Botón de la luneta térmica []..... | 79 |
| ③ Tecla para encender y apagar las luces de advertencia ▲..... | 49 |

- | | |
|---|-----|
| ④ Teclas de mando de los vidrios eléctricos traseros..... | 62 |
| – Vidrios eléctricos traseros [] | |
| – Tecla de seguridad de los vidrios eléctricos traseros [] | |
| ⑤ Radio (montada de fábrica)..... | 115 |
| ⑥ Comandos para: | |
| – Ventilación y calefacción..... | 79 |
| – Aire acondicionado..... | 79 |

Legenda para → fig. 8:

- | | |
|---|-----|
| ① Toma de 12 V..... | 114 |
| ② Portaobjetos..... | 110 |
| ③ Portavasos en la consola central..... | 112 |
| ④ Palanca para: | |
| – Transmisión manual..... | 95 |
| – Transmisión automática..... | 96 |

Lado del acompañante delantero

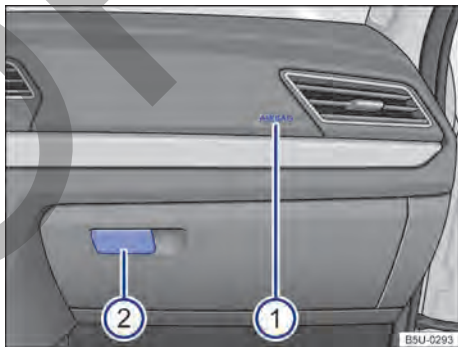

Fig. 9 Vista general del lado del pasajero delantero.

Legenda para → fig. 9:

- | | |
|--|-----|
| ① Lugar de instalación del airbag frontal del acompañante en el panel de instrumentos..... | 37 |
| ② Palanca de apertura de la guantera..... | 110 |

Símbolos en el revestimiento interior del techo

Símbolo	Significado
	Teclas de las luces internas y de lectura → pág. 73

Información para el conductor

Luces de advertencia y de control













Las luces de advertencia y de control indican alertas → , averías → o funciones específicas. Algunas luces de advertencia y de control se encienden cuando el encendido está conectado, y se deben apagar cuando el motor está en marcha o durante la conducción.

Según la versión, el display del instrumento combinado puede exhibir mensajes de texto adicionales con información más detallada o solicitud de alguna información → pág. 14.

Según los equipos del vehículo, es posible que, en lugar de una luz de advertencia, se muestre un símbolo o texto en el display del instrumento combinado.

Cuando algunas luces de advertencia y de control se encienden, también se emiten advertencias acústicas.

Símbolo	Significado →
	¡No continuar! Freno de estacionamiento tirado, nivel del fluido de freno muy bajo o sistema de freno averiado. → pág. 104
	Si se enciende: ¡No continuar! Temperatura del líquido refrigerante del motor muy alta o nivel del líquido refrigerante del motor muy bajo. Titilando: sistema de refrigeración del motor dañado. → pág. 215
	¡No continuar! Presión del aceite del motor muy baja. → pág. 211
	¡No continuar! Tapa trasera abierta o cerrada incorrectamente. → pág. 60
	Conductor sin cinturón de seguridad → pág. 28
	Alternador averiado. → pág. 222

Símbolo	Significado → 
	Si parpadea: alarma activada. → pág. 58
	ABS averiado o no funciona. → pág. 107
	Deficiencia en el sistema de control de emisiones de contaminantes. → pág. 185
EPC	Deficiencia en el control electrónico de la potencia del motor. → pág. 185
	Depósito de combustible casi vacío. → pág. 16
	Sistema del airbag o del pretensor de los cinturones de seguridad delanteros averiado. → pág. 37
	Calentamiento del sistema de arranque en frío. → pág. 222
	Indicadores de dirección izquierdos o derechos. → pág. 71
	Luces de advertencia conectadas. → pág. 49
	Luces de freno de emergencia en funcionamiento. → pág. 49
	Acceso: pisar el pedal del freno para mover la palanca selectora a la posición R o D. → pág. 96
	Farol alto encendido o ráfaga accionada. → pág. 71
SAFE	Inmovilizador electrónico activado. → pág. 95
INSP	Indicador del intervalo de servicio. → pág. 22

ADVERTENCIA

Observar las luces de advertencia encendidas y los mensajes de texto es fundamental para la seguridad del conductor y de los acompañantes, evitando posibles paradas del vehículo, como también posibles accidentes.

- Nunca ignore las luces de advertencia encendidas ni los mensajes de texto.

- Parar el vehículo lo antes posible en un lugar seguro para todos los pasajeros del vehículo y los demás conductores.
- Estacionar el vehículo a una distancia segura de la pista de rodaje para que ninguna de las piezas del sistema de escape entre en contacto con materiales inflamables como, por ejemplo, pasto seco, combustible, aceite, etc.
- Un vehículo parado sin la debida señalización representa un gran riesgo de accidente para sí mismo y para terceros. Siempre accionar las luces de advertencia y utilizar el triángulo de seguridad para alertar a otros vehículos.
- Antes de abrir la tapa del compartimento del motor, desconectar el motor y aguardar hasta que su temperatura haya bajado lo suficiente.
- El compartimento del motor de todo vehículo es un área peligrosa y puede causar lesiones graves → pág. 206, *Orientaciones de seguridad para trabajos en el compartimento del motor.*

AVISO

Tenga en cuenta siempre las luces de control encendidas y los mensajes de texto para evitar daños en el vehículo.

Instrumento combinado

Introducción al tema

Después de arrancar el motor con la batería del vehículo totalmente descargada o con una batería cambiada, las configuraciones del sistema (como hora, configuraciones de confort y programaciones) pueden desprogramarse o borrarse. Comprobar y corregir las configuraciones después de que la batería del vehículo haya sido suficientemente recargada.

ADVERTENCIA

La distracción del conductor puede provocar accidentes y lesiones.

- Nunca manejar los botones del instrumento combinado mientras conduce.

- Realizar todas las configuraciones de los indicadores del display del instrumento combinado y de la visualización del display en el

sistema de radio solo con el vehículo parado para reducir el riesgo de accidentes y lesiones.

Instrumento combinado analógico

📖 Tenga en cuenta ⚠️, al principio de este capítulo, en la página 14.



Fig. 10 Instrumento combinado en el panel de instrumentos (variante 1).

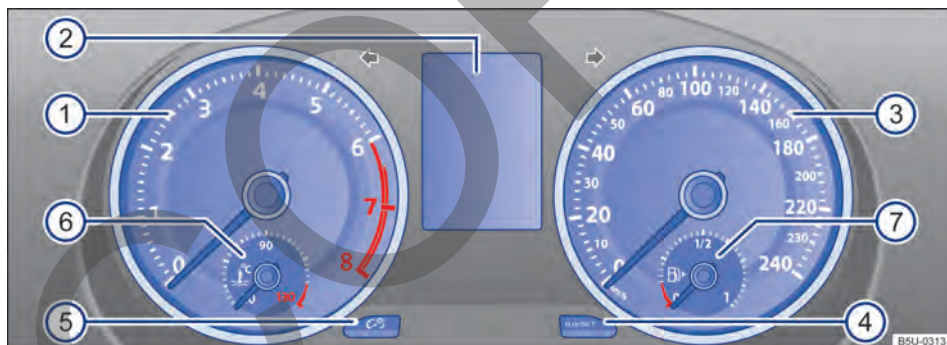



Fig. 11 Instrumento combinado en el panel de instrumentos (variante 2).



Algunos controles y funciones representados aquí pertenecen a determinados modelos y versiones o son opcionales.

Explicaciones sobre los instrumentos → fig. 10 y → fig. 11:

- 1 **Tacómetro (cuentarrevoluciones)** (revoluciones x 1000 por minuto del motor en funcionamiento).
- 2 **Indicadores del display** → pág. 18.
- 3 **Velocímetro** (medidor de velocidad).
- 4 **Botón para poner en cero** o para exhibición del odómetro parcial (trip).
 - Presionar la tecla **[0.0/SET]** durante aproximadamente 2 segundos para poner en cero el cuentakilómetros parcial y, si es necesario, otros indicadores del indicador multifunción → pág. 19.
- 4 **Tecla de ajuste del reloj** **[0.0/SET]**.

- ④ Tecla de reinicio del indicador del intervalo de servicio → pág. 22.
- ⑤ Tecla de ajuste de la iluminación del panel de instrumentos  → pág. 73
- ⑥ Indicador de temperatura del líquido refrigerante del motor  (depende de la versión del vehículo) → pág. 17.
- ⑦ Indicador del nivel de combustible (depende de la versión del vehículo) → pág. 16. ◀

Tacómetro (cuentarrevoluciones)

 Tenga en cuenta , al principio de este capítulo, en la página 14.

Tacómetro

El inicio del área roja del cuentarrevoluciones indica la revolución máxima posible del motor rodado y calentado por el funcionamiento para cada una de las marchas. Antes de que la indicación llegue a la línea roja, cambiar a la siguiente marcha más alta, colocar la palanca selectora en posición **D** o **S**, o sacar el pie del pedal del acelerador → ①.

⚠ AVISO

- Con el motor frío, evitar un régimen del motor muy elevado, aceleración total y mucha exigencia al motor.
- Para evitar daños en el motor, el puntero del tacómetro (cuentarrevoluciones) puede permanecer apenas por un corto período en el área roja de la escala.

 El engrane anticipado de una marcha superior ayuda a economizar combustible y a reducir los ruidos de funcionamiento. ▶

Indicador del nivel de combustible

 Tenga en cuenta , al principio de este capítulo, en la página 14.

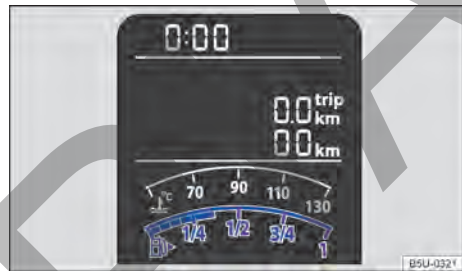



Fig. 12 En el display del instrumento combinado: indicador del nivel de combustible (variante 1).



Fig. 13 En el instrumento combinado: indicador del nivel de combustible (variante 2).

Al conectar el encendido, algunas luces de advertencia y de control se encienden rápidamente a modo de comprobación. Éstas se apagan después de algunos segundos.

El indicador del nivel de combustible puede ser diferente según el modelo del vehículo → fig. 12 o → fig. 13.

Para los vehículos con Sistema de información Volkswagen, la luz de control  se enciende en el display del panel de instrumentos. ▶

Depósito de combustible casi vacío

La luz de control parpadea por aproximadamente 10 segundos, posición del indicador en los cuatro segmentos pequeños → [fig. 12](#). Se consume el combustible de reserva, cargar tan pronto como sea posible.

Depósito de combustible casi vacío

La luz de control se enciende en amarillo, posición del indicador en la marca roja (flecha) → [fig. 13](#). Se consume el combustible de reserva, cargar tan pronto como sea posible.

ADVERTENCIA

Conducir con un nivel de combustible muy bajo puede causar detenciones del vehículo en el tránsito, accidentes y lesiones graves.

- Un nivel de combustible muy bajo puede causar una alimentación de combustible del motor irregular, especialmente en trayectos de subida o bajada.
- La dirección y todos los sistemas de asistencia al conductor y de frenado no funcionan cuando el motor deja de funcionar por falta o carga irregular de combustible.
- Cargar siempre cuando el indicador del nivel de combustible está cerca de 1/4, para evitar de este modo una detención por falta de combustible.

AVISO

- Observar siempre las luces de control encendidas y sus descripciones y orientaciones para evitar daños al vehículo.
- Nunca conducir hasta vaciar completamente el depósito de combustible. La carga de combustible irregular puede causar fallas de encendido y acumulación de combustible no quemado en el sistema de escape. ¡Esto puede dañar el catalizador!

 La pequeña flecha al lado del símbolo de la bomba de combustible → [fig. 12](#) o → [fig. 13](#) indica de qué lado del vehículo se encuentra la portezuela del depósito de combustible.

Indicador de temperatura del líquido de refrigeración del motor

 Tenga en cuenta , al principio de este capítulo, en la página 14.

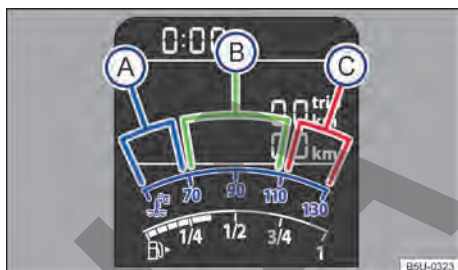

Fig. 14 Indicador de temperatura del líquido refrigerante del motor en el instrumento combinado (variante 1): (A) zona fría; (B) zona normal; (C) zona de alerta.

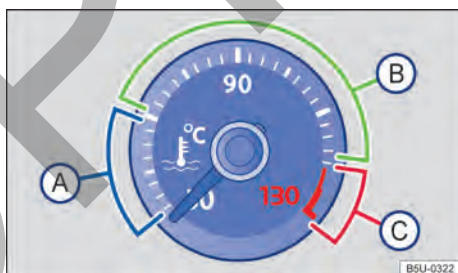

Fig. 15 Indicador de temperatura del líquido refrigerante del motor en el instrumento combinado (variante 2): (A) zona fría; (B) zona normal; (C) zona de alerta.

En condiciones normales de conducción el puntero se encuentra en la zona intermedia de la escala. En condiciones de gran demanda del motor – principalmente de elevada temperatura ambiente – el puntero también se puede mover considerablemente hacia derecha → [fig. 14](#) o → [fig. 15](#).

Al conectar el encendido, algunas luces de advertencia y luces de control se encienden rápidamente a modo de comprobación. Éstas se apagan después de algunos segundos.

- A Zona fría. El motor aún no está caliente en la temperatura de funcionamiento. Evite regímenes elevados del motor y no lo someta a grandes esfuerzos mientras el motor aún no esté caliente.
- B Zona normal.
- C Zona de advertencia. Temperatura del líquido refrigerante del motor muy alta.

Líquido refrigerante del motor

La luz de control parpadea en rojo.

El líquido refrigerante del motor no es correcto o el sistema del líquido refrigerante está averiado.

¡No continuar!

- Detener el vehículo, apagar el motor y dejarlo enfriar.
- Verificar el nivel del líquido refrigerante de motor y si el nivel está bajo, recargar con líquido refrigerante de motor → pág. 217.
- Si la luz de advertencia no se apaga, aunque el nivel del líquido refrigerante del motor sea correcto, existe una avería. Buscar un Concesionario Volkswagen o una empresa especializada.

Indicadores del display

 **Tenga en cuenta** , al principio de este capítulo, en la página 14.

En el display del instrumento combinado: se pueden mostrar varias informaciones según la versión del vehículo:

- Indicaciones de advertencia y de información → pág. 20
- Indicadores de kilometraje
- Horario
- Temperatura exterior
- Posiciones de la palanca selectora (transmisión automática) → pág. 96
- Recomendación de marcha (transmisión manual) → pág. 95
- Indicador multifunción y menús para configuraciones diversas → pág. 22
- Indicador del intervalo de servicio → pág. 22



- Indicador del nivel de combustible → pág. 16
- Indicador de temperatura del líquido refrigerante del motor → pág. 17

Indicadores de kilometraje

El *cuentakilómetros total* registra el recorrido total realizado por el vehículo.

El *cuentakilómetros parcial (trip)* indica los kilómetros recorridos desde la última puesta en cero del cuentakilómetros. El último dígito indica 100 metros.

Indicador de temperatura exterior

Cuando la temperatura exterior es inferior a +4 °C, un "símbolo de copo de nieve"  aparece en el indicador de temperatura exterior (aviso de hielo en la pista). Este símbolo empieza a parpadear y se enciende a continuación hasta que la temperatura exterior sobrepase +6 °C → .

Con el vehículo detenido o circulando a baja velocidad, la temperatura indicada puede ser superior a la temperatura exterior real debido al calor irradiado por el motor.

El área de medición va de -40 °C a +50 °C.

Posiciones de la palanca selectora (transmisión automática)

La posición de la palanca selectora está indicada tanto al lado de la palanca selectora como en el display del panel de instrumentos. En la posición de la palanca selectora **D** o **S**, así como con Tiptronic, la marcha correspondiente puede indicarse, de ser así, en el display del instrumento combinado → pág. 96.

Recomendación de marcha (transmisión manual)

Dependiendo de la versión del vehículo, durante la marcha puede exhibirse en el display del instrumento combinado una recomendación para seleccionar una marcha que permita economizar combustible → pág. 85.

Radio

En algunas versiones, algunas funciones de la radio aparecen en el display del instrumento combinado, solo con el encendido conectado.

ADVERTENCIA

Incluso con temperaturas externas por encima de la temperatura de congelamiento, puede haber escarcha sobre las rutas y puentes. 

- Es posible que haya escarcha en la pista incluso si la temperatura exterior es superior a +4 °C y que el "símbolo de copo de nieve" no aparezca en el display.
- ¡Nunca confíe solo en el indicador de temperatura exterior!

Menú Ind. Multifunción

📖 **Tenga en cuenta** ⚠️, al principio de este capítulo, en la página 14.

Cambiar entre los indicadores

- *Vehículos sin volante multifunción*: presionar la llave de la palanca de los limpiaparabrisas.
- *Vehículos con volante multifunción*: presionar la tecla o .

Cambiar memoria

Presionar la tecla para cambiar de memoria.

Memoria 1 - "viaje individual"

La memoria graba los datos de viaje y los valores de consumo desde el momento en el que se conecta el encendido hasta que se desconecta.

Si se interrumpe la marcha durante más de dos horas, la memoria se borra automáticamente. Si se continúa la marcha antes de que transcurran dos horas desde la desconexión del encendido, los nuevos valores se suman a los memorizados.

Memoria 2 - "viaje completo"

La memoria graba los datos de viaje de un número indeterminado de trayectos, hasta un máximo de 99 horas y 59 minutos de manejo, 9.999 km recorridos o 999 litros de combustible consumido. Cuando se sobrepasa algunos de estos valores, la memoria se borra automáticamente y comienza de nuevo en cero.

Borrar la memoria 1 o 2 manualmente

- Seleccionar la memoria que se debe borrar.
- Mantener la tecla pulsada durante aproximadamente dos segundos.

Indicador "Consumo momentáneo de combustible"

La indicación del consumo actual de combustible se indica en km/l durante la conducción con motor en marcha. El valor actual exhibido se calcula en intervalos de 30 metros y es actualizado cada 1 segundo aproximadamente.

Indicador "Consumo promedio de combustible"

El consumo medio de combustible se visualiza en km/l solo después haber recorrido 300 metros, después de poner el motor en marcha. Hasta este punto se exhiben partes. El valor actual exhibido se actualiza cada 5 segundos.

Indicador "Autonomía"

Distancia aproximada en km que todavía se puede recorrer con la cantidad de combustible en el depósito, y siguiendo el mismo estilo de conducción. Entre otros factores, el consumo de combustible actual sirve para el cálculo.

Indicador "Tiempo de viaje"

Tiempo de viaje en horas (h) y minutos (min) recorrido después de conectar el encendido.

Indicador "Distancia recorrida"

Distancia recorrida en km desde que se conectó el encendido.

Indicador "Velocidad promedio"

El promedio de velocidad se exhibe únicamente después de los 300 metros andados, después de conectar el encendido. Hasta este punto se exhiben partes. El valor actual exhibido se actualiza cada 5 segundos.

Indicador de velocidad digital

Velocidad de conducción actual como indicador digital.

Almacenar la velocidad para la advertencia de velocidad

- Seleccione el indicador **Advert. de veloc.**
- Pulsar la tecla para almacenar la velocidad actual o activar la advertencia.
- De ser necesario, configurar la velocidad deseada con el ítem de menú +5 km/h o -5 km/h y pulsar la tecla para aumentar o disminuir la ▶

velocidad. Pulsar **OK** nuevamente. La velocidad queda programada y la advertencia activa.

- Para *desactivar*, seleccionar el indicador **Advert. Vel.** nuevamente y pulsar la tecla **OK**. Se desconecta la advertencia de velocidad.

Selección personal de los indicadores

En el menú **Configuraciones**, submenú **Comp. Multifunción**; se puede seleccionar cuáles de los indicadores multifunción se deben mostrar en la pantalla del instrumento combinado.

Textos de advertencia y de información

 **Tenga en cuenta** , al principio de este capítulo, en la página 14.

Al poner el motor en marcha o durante la conducción algunas funciones del vehículo y de los componentes del vehículo han sido verificados. Las fallas de funcionamiento se indican en el display del instrumento combinado mediante símbolos rojos o amarillos con mensajes de textos (→ pág. 13) y de ser necesario también por medio de alertas sonoras. Conforme la versión del instrumento combinado, la representación de los símbolos puede variar.

Además se puede acceder manualmente a las fallas de funcionamiento actuales existentes. Para ello, acceder al menú de selección **Est. Vehículo**.

Mensaje de advertencia de prioridad 1(rojo)

Símbolo encendido o parpadeando - parcialmente, junto con alertas sonoras.  **¡No continuar!** Situación de peligro. Verificar la función dañada y eliminar su causa. Si es necesario, buscar un Concesionario Volkswagen o una empresa especializada

Mensaje de advertencia de prioridad 2 (amarillo)

Símbolo encendido o parpadeando - parcialmente, junto con alertas sonoras. Funciones con fallas o falta de líquidos pueden dañar o provocar la detención del vehículo. Comprobar la función dañada lo más rápido posible. Si es necesario, buscar un Concesionario Volkswagen o una empresa especializada.

Orientación sobre la información en el manual de instrucciones

En el manual de instrucciones, encontrará más orientaciones sobre este mensaje de advertencia.

Texto de información

Información sobre diferentes procesos del vehículo.

 Si hay varios mensajes de advertencia, los símbolos aparecerán en secuencia por algunos segundos. Esos símbolos se exhiben hasta que se elimine la causa.

 Debido a la existencia de diferentes versiones de instrumentos combinados, pueden variar las indicaciones en el display. En caso de display sin indicador de textos de advertencia o información, las averías se indican exclusivamente por medio de luces de control.

Horario

 **Tenga en cuenta** , al principio de este capítulo, en la página 14.

- Conectar el encendido.
- Para optimizar el reloj, presione la tecla **0.0/SET** en el instrumento combinado → pág. 15 *durante aproximadamente 5 segundos* para iniciar el ajuste del reloj.
- Mantenga la tecla **0.0/SET** presionada hasta que la indicación de horas comience a parpadear.
- Para poner la hora correcta, presionar la tecla **0.0/SET** brevemente. Los números se cambiarán en orden creciente.
- Presionar por unos segundos una vez más la tecla **0.0/SET** para que la indicación de minutos comience a titilar.
- Para poner los minutos correctos, presionar el botón **0.0/SET** por unos segundos. Los números se cambiarán en orden creciente.
- Para finalizar el ajuste del reloj, presionar la tecla **0.0/SET** nuevamente.

Menú Configuración

📖 **Tenga en cuenta** ⚠️, al principio de este capítulo, en la página 14.

La cobertura de los menús y de los indicadores de información depende de los componentes electrónicos del vehículo y del alcance de la versión del vehículo.

Idioma/Language

Seleccione el idioma para los textos del display.

Indicador Multifunción

Configuración de los datos del Indicador Multifunción que se deben visualizar en el display del panel de instrumentos → pág. 19.

Sensor de estacionamiento

Puede definirse el volumen de alerta sonora del control de la distancia de estacionamiento. Aumenta o disminuye la señal sonora del sensor de estacionamiento trasero.

ECO Comfort

Configuración de los datos del ECO Comfort que se deben visualizar en el display del instrumento combinado.

La función ECO Comfort tiene como objetivo indicar en el display del panel de instrumentos alertas de ayuda para mejorar el consumo de combustible del vehículo.

Dentro del submenú **ECO Comfort** se pueden definir los datos que se visualizarán en el display. Los datos pueden definirse por separado, o en conjunto (todas las opciones), y también se puede desactivar las opciones para que no aparezca ningún alerta en el display.

Únicamente se visualizarán en el display del panel de instrumentos los datos disponibles para el vehículo, que depende del sistema electrónico del vehículo y de los equipos montados.

Además del texto de alerta visualizado en el display, pueden aparecer alertas con información adicional.

Textos de alerta

- ECO COMFORT Resistencia del aire: Cerrar ventanas.
- ECO COMFORT Aire acondicionado prendido: Cerrar ventanas.
- ECO COMFORT Observe el indicador de los cambios.

- ECO COMFORT Al frenar desembrague a menos de 1300 rpm.
- ECO COMFORT No pise el acelerador al arrancar el motor.
- ECO COMFORT No pise el acelerador con el vehículo detenido.
- ECO COMFORT Evite tener el motor en marcha estando detenido.

Confort

Configuración para funciones de confort del vehículo:

- **Señal sonora:** activar o desactivar la función de señal sonora al bloquear o desbloquear el vehículo. Si la señal sonora está conectada, se emitirá una señal sonora (bocina) cada vez que se cierre el vehículo o dos señales sonoras cada vez que se abra el vehículo.
- **Señal luminosa:** activar o desactivar la función de señal luminosa al bloquear o desbloquear el vehículo. Si la señal luminosa está conectada, los indicadores de dirección parpadearán, una vez cuando se cierre el vehículo o dos veces cuando se abra el vehículo.
- **Cierre automático:** configuración para los vidrios eléctricos: al trabar y destrabar, todos los vidrios pueden cerrarse o abrirse.

Mantenimiento

Definir a partir de qué kilometraje se debe emitir una alerta visual y sonora para que el vehículo sea sometido a mantenimiento → ⓘ.

Ajuste fábrica

Algunas funciones del menú **Configuración** son restauradas para la configuración de fábrica.

ⓘ AVISO

La función **Mantenimiento** es una orientación adicional en relación a los mantenimientos ya definidos para su vehículo. Recuerde que todo kilometraje a definir no debe ser superior al indicado en el → pág. 245. <

Indicador del intervalo de servicio

📖 **Tenga en cuenta** ⚠️, al principio de este capítulo, en la página 14.



Fig. 16 Display del panel de instrumentos: indicador del intervalo de servicio.

El indicador del intervalo de servicio aparece en el display del panel de instrumentos → fig. 16.

Debido a la existencia de diferentes versiones de instrumentos combinados pueden variar las indicaciones en el display.

Aviso de servicio

Cuando un servicio esté cerca de vencerse, aparecerá un aviso de servicio al conectar el encendido.

El kilometraje o el tiempo especificado corresponden al kilometraje o al período hasta el siguiente servicio.

Realización del servicio

Cuando un **servicio está para vencer**, la indicación INSP o ¡Servicio ahora! (para vehículos con Sistema de información Volkswagen) aparece en el display del panel de instrumentos al conectar el encendido y durante 20 segundos después de encender el motor.

Reiniciar el indicador del intervalo de servicio

Si el mantenimiento no fue realizado en un Concesionario Volkswagen, se puede reiniciar el indicador en el instrumento combinado de la siguiente forma:

- Desconectar el encendido.
- Presionar y mantener la tecla **0.0/SET** presionada.

- Conectar el encendido.
- Suelte la tecla **0.0/SET** y púlsela de nuevo dentro de aproximadamente 10 segundos.

No reinicie el indicador del intervalo de servicio entre los intervalos de servicios. Esto puede generar indicaciones incorrectas.

i El mensaje de servicio se apaga después de algunos segundos con el motor en funcionamiento o después de presionar el botón **OK** en la palanca de los limpiavidrios. ◀

Mando del panel de instrumentos

📖 Introducción al tema

Con el encendido conectado se puede acceder a las diferentes funciones del display mediante los menús.

⚠️ ADVERTENCIA

La distracción del conductor mientras conduce el vehículo puede causar accidentes y lesiones.

- No ingrese nunca a los menús del panel de instrumentos durante la marcha. ◀

Menús en el instrumento combinado

📖 **Tenga en cuenta** ⚠️, al principio de este capítulo, en la página 22.

La cobertura de los menús y de los indicadores de información depende de los componentes electrónicos del vehículo y del alcance de la versión del vehículo.

Una empresa especializada puede programar o alterar otras funciones según los equipos del vehículo. Para esto, Volkswagen recomienda los Concesionarios Volkswagen.

Algunos ítems del menú solo se pueden consultar con el vehículo parado.

Ind. Multifunción → pág. 19

Audio → pág. 115 ▶

Estado vehículo → pág. 22

Configuración → pág. 21

 Los menús presentados en el display del cuadro instrumentos dependen del sistema electrónico del vehículo y de los equipos montados.

 La información en el display podrá verse de forma abreviada o con pequeñas diferencias en relación a los textos aquí descritos.

Mando a través de la palanca de los limpiavidrios

 Tenga en cuenta , al principio de este capítulo, en la página 22.

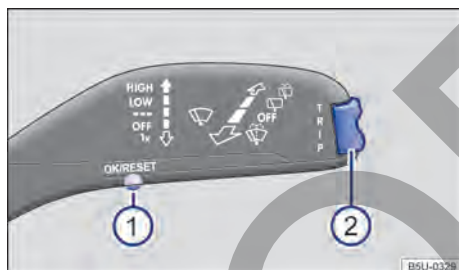









Fig. 17 En vehículos sin volante multifunción: tecla  en la palanca de los limpiavidrios para confirmar los ítems de menú y llave  para cambiar entre los menús.

Mientras haya un mensaje de advertencia con prioridad 1, no se podrá visualizar ningún menú. Todos los mensajes de advertencia desaparecen automáticamente después de algunos segundos. Además, algunos mensajes de advertencia pueden confirmarse y ocultarse con la tecla .

Ingresar al menú principal

- Conectar el encendido.
- Si aparece un mensaje o el pictograma del vehículo, presione la tecla  → **fig. 17** .
- Mantenga la llave presionada → **fig. 17**  o presiónela al menos dos segundos hacia arriba o hacia abajo. Aparece el menú principal.

Ingresar al submenú

- Presione la tecla  hacia arriba o hacia abajo, hasta que se seleccione la opción de menú deseada.
- El ítem del menú seleccionado se encuentra entre las dos líneas perpendiculares.
- Para acceder a un ítem del submenú, presionar la tecla .

Adoptar configuración del menú

- Utilizando la llave de la palanca de los limpiavidrios adopte los cambios deseados. De ser necesario, mantenga la tecla pulsada para aumentar o disminuir los valores más rápidamente.
- Seleccione o confirme la opción con la tecla .

Volver al menú principal

- *Por medio del menú:* seleccione el ítem del menú **Atrás** en el submenú para salir del submenú.
- *Mando con la palanca de los limpiavidrios:* mantenga la llave presionada.

Mando a través del volante multifunción

 Tenga en cuenta , al principio de este capítulo, en la página 22.



Fig. 18 Lado derecho del volante multifunción: teclas de mando de los menús del panel de instrumentos.

En algunos vehículos con volante multifunción, las teclas de la palanca de los limpiavidrios no existen. De esta forma, el indicador multifunción se opera exclusivamente por las teclas del volante multifunción.

Ingresar al menú principal

- Conectar el encendido.
- Si aparece un mensaje o el pictograma del vehículo, pulse la tecla **OK** → fig. 18.
- El menú principal no aparece. Para navegar entre los ítems del menú, presionar la tecla **↵** o **⏪** repetidamente.

Ingresar al submenú

- Presionar la tecla **△** o **▽**, hasta que se seleccione el ítem de menú deseado.
- El ítem del menú seleccionado se encuentra entre las dos líneas perpendiculares.
- Para acceder a un ítem del submenú, presionar la tecla **OK**.

Adoptar configuración del menú

- Utilizando las teclas en forma de flecha del volante multifunción adopte los cambios deseados. De ser necesario, mantenga la tecla pulsada para aumentar o disminuir los valores más rápidamente.
- Seleccione o confirme la opción con la tecla **OK**.

Volver al menú principal

- *Por medio del menú:* seleccione el ítem del menú **Atrás** en el submenú para salir del submenú.

Volver al ítem anterior

Presionar la tecla **↵**.

Seguridad

Orientaciones generales

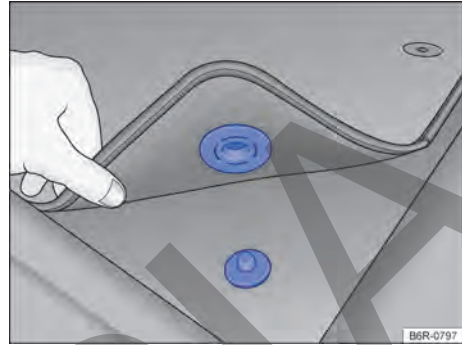

Fig. 19 Alfombra delantera del lado del conductor con fijación al perno de la alfombra.

Preparativos de viaje y seguridad en la conducción

Se deben observar los siguientes puntos antes y durante la conducción para garantizar la seguridad del propio conductor, de todos los pasajeros y de otros conductores → **▲**:

- ✓ Comprobar el perfecto funcionamiento del sistema de iluminación y de los indicadores de dirección.
- ✓ Controle la presión de los neumáticos (→ pág. 231) y el nivel de combustible (→ pág. 16).
- ✓ Providenciar una visibilidad perfecta a través de todos los vidrios.
- ✓ El suministro de aire al motor no puede ser impedido y el motor no puede ser cubierto con tapas o materiales aislantes → pág. 206.
- ✓ Fijar todos los volúmenes de equipaje de forma segura en los compartimentos portaobjetos, en el maletero y, de ser el caso, en el techo → pág. 174.
- ✓ La activación de los pedales debe estar libre en todo momento.
- ✓ Proteger a los niños en el vehículo con un sistema de retención apropiado a la edad del niño → pág. 41.
- ✓ Ajustar correctamente los asientos delanteros, los apoyacabezas y los espejos retrovisores según la estatura → pág. 26. **▶**

Preparativos de viaje y seguridad en la conducción (continuación)

- ✓ Usar calzado adecuado que ofrezca un buen apoyo para poder accionar los pedales.
 - ✓ Acomodar bien la alfombra en la zona reposapiés del lado del conductor para que no obstruya la zona de los pedales. Dependiendo de la versión del vehículo, la alfombra delantera del lado del conductor puede tener fijación al perno de la alfombra → fig. 19.
 - ✓ Adoptar una posición correcta en el asiento antes y durante la conducción. Esto también es válido para todos los pasajeros → pág. 26.
 - ✓ Ajustar el cinturón de seguridad correctamente antes de la conducción y no alterar la regulación del cinturón durante la conducción. Esto también es válido para todos los pasajeros → pág. 28.
 - ✓ No transportar una cantidad de pasajeros mayor que la cantidad de asientos y cinturones de seguridad disponibles.
 - ✓ Jamás manejar con la capacidad de conducción alterada por la influencia de medicamentos, alcohol o drogas, entre otras sustancias capaces de influir en el nivel de percepción y reacción.
 - ✓ No distraerse del tránsito, por ejemplo, ajustando o accediendo a menús en el panel, con acompañantes o hablando por teléfono.
 - ✓ Adecuar siempre la velocidad y la forma de conducción a las condiciones de visibilidad, climáticas, de la ruta y del tránsito, respetando los límites de velocidad en la vía donde esté transitando.
 - ✓ Respete las reglas de tránsito y las velocidades indicadas.
 - ✓ En viajes largos, hacer pausas regulares, no superar el límite de 2 horas.
 - ✓ Cargar animales en el vehículo con un sistema de retención adecuado a su peso y tamaño.
-

Conducción en el exterior

Algunos países adoptan normas especiales de seguridad y prescripciones relevantes para emisiones de gases que pueden diferir de la condición estructural del vehículo. Volkswagen recomienda que antes de iniciar un viaje internacional, se informe en un Concesionario Volkswagen acerca de las determinaciones legales y las siguientes cuestiones del país de destino:

- ✓ ¿Se debe preparar el vehículo técnicamente para el viaje al exterior, como por ejemplo, enmascarar o convertir el farol?
 - ✓ ¿Se dispone de las herramientas, equipos de diagnóstico y piezas de reposición necesarias para servicios de mantenimiento y reparaciones?
 - ✓ ¿Existe un Concesionario Volkswagen en el país de destino?
 - ✓ ¿Hay gasolina sin plomo u otros aditivos metálicos (por ejemplo, manganeso) con octanaje satisfactorio?
 - ✓ ¿El aceite del motor recomendado (→ pág. 211) y demás fluidos según las especificaciones de Volkswagen están disponibles en el país de destino?
 - ✓ ¿Se necesitan neumáticos especiales para conducir en el país de destino?
-

Controles al abastecer

¡Nunca realice trabajos en el motor o en el compartimento del motor sin el conocimiento de las acciones necesarias y de las precauciones de seguridad, así como sin los recursos, fluidos y herramientas adecuadas a disposición → pág. 206, *Orientaciones de seguridad para trabajos en el compartimento del motor!* En ese caso, dejar que sea realizado por un Concesionario Volkswagen o por una empresa especializada. Comprobar regularmente los siguientes puntos, preferentemente al cargar:

- ✓ Tanque de gasolina para el sistema de arranque en frío (motor TOTALFLEX) → pág. 220
 - ✓ Nivel del agua de los lavavidrios → pág. 211
 - ✓ Nivel del aceite del motor → pág. 211
 - ✓ Nivel del líquido refrigerante del motor → pág. 215
 - ✓ Nivel del líquido de frenos → pág. 219
-

Controles al abastecer (continuación)

- ✓ Presión de los neumáticos → pág. 231
- ✓ Iluminación del vehículo, necesaria para la seguridad del tránsito:
 - Indicadores de dirección
 - Luz de posición, farol bajo y farol alto
 - Linterna trasera
 - Luz de freno
 - Luz de la placa de licencia

Información sobre el cambio de bombillas → pág. 192.

PELIGRO

Observar las indicaciones importantes de seguridad relacionadas con el airbag frontal del acompañante delantero → pág. 43, *Instalación y uso de asientos para niños en el vehículo*.

ADVERTENCIA

Conducir bajo los efectos del alcohol, drogas, medicamentos y estupefacientes puede provocar accidentes graves y lesiones fatales.

- Alcohol, drogas, medicamentos y estupefacientes pueden disminuir considerablemente el grado de percepción, los tiempos de reacción y la seguridad al manejar, lo cual puede causar la pérdida del control del vehículo.

ADVERTENCIA

Respetar siempre las reglas de tránsito actuales y los límites de velocidad, y conducir de manera preventiva. La evaluación correcta de la situación de conducción puede hacer la diferencia entre llegar al destino del viaje de manera segura y sufrir un accidente con lesiones graves.

AVISO

Volkswagen no se responsabiliza por daños causados al vehículo por cargar combustible de baja calidad, mantenimiento insuficiente o incorrecto y uso de piezas no originales.

 Los servicios de mantenimiento regulares en el vehículo sirven no solo para la conservación del vehículo, sino que también contribuyen a la seguridad operativa y al tránsito. Por ese motivo, los servicios de mantenimiento deben ser realizados siempre según las especificaciones de Volkswagen. En condiciones adversas, puede ser necesario ejecutar algunos servicios antes de la fecha prevista para el próximo mantenimiento.

En → pág. 245 se detalla información complementaria sobre condiciones adversas, y su lectura previa es fundamental. Para más información, consulte en un Concesionario Volkswagen. <

Ajuste la posición del asiento

Introducción al tema

Número de asientos

El vehículo cuenta con un total de 5 asientos: 2 asientos delanteros y 3 asientos traseros. Cada asiento está equipado con cinturón de seguridad.

ADVERTENCIA

Una posición del asiento incorrecta en el vehículo puede aumentar el riesgo de lesiones graves o fatales en maniobras de dirección y de frenado súbitas, en una colisión o accidente y en la activación de los airbags.

- Antes de iniciar la marcha, todos los ocupantes deben adoptar una postura correcta en los asientos y mantenerla durante la todo el trayecto. Esto también es válido para el uso del cinturón de seguridad.
- Nunca transportar más personas que la cantidad de asientos con cinturón de seguridad disponibles en el vehículo.
- Proteger siempre a los niños en el vehículo con un sistema de retención homologado y apropiado a su edad → pág. 41, *Transporte de niños en el vehículo*, → pág. 37, *Sistema de airbag*.
- Mantener siempre los pies en la zona reposapiés al conducir. Nunca colocar los pies, por ejemplo, sobre el asiento o sobre el panel de instrumentos y nunca mantenerlos hacia afuera del vehículo. De lo contrario, el airbag y el cinturón de seguridad pueden no proteger, aumentando el riesgo de lesiones en un accidente. <

Peligro de una postura incorrecta en el asiento

📖 Tenga en cuenta ⚠️ al principio de este capítulo, en la página 26.

Cuando no se usan los cinturones de seguridad o se los coloca de forma incorrecta, aumenta el riesgo de lesiones graves o fatales. Los cinturones de seguridad solamente pueden brindar su efecto protector ideal con la correcta posición de la banda del cinturón. Ir sentado en una postura incorrecta en el asiento perjudica considerablemente la protección de los cinturones de seguridad. Las consecuencias pueden ser lesiones graves o inclusive fatales. El riesgo de lesiones graves o fatales aumenta principalmente cuando se dispara un airbag e impacta en el ocupante que adoptó una postura incorrecta en el asiento. El conductor es el responsable por todos los ocupantes y, principalmente, por los niños que van en el vehículo.

La siguiente lista contiene ejemplos de las posiciones en el asiento que pueden ser peligrosas para todos los ocupantes.

Siempre que el vehículo esté en movimiento:

- Nunca permanecer de pie en el vehículo.
- Nunca permanecer de pie sobre los asientos.
- Nunca arrodillarse sobre los asientos.
- Nunca inclinar el respaldo del asiento demasiado hacia atrás.
- Nunca apoyarse en el panel de instrumentos.
- Nunca acostarse en el asiento trasero.
- Nunca sentarse solamente en el borde delantero del asiento.
- Nunca sentarse inclinado hacia un lado.
- Nunca inclinarse hacia afuera del vehículo.
- Nunca sacar los pies hacia afuera del vehículo.
- Nunca colocar los pies sobre el panel de instrumentos.
- Nunca colocar los pies sobre el relleno del asiento o sobre el respaldo del asiento.
- Nunca viajar en la zona reposapiés.
- Nunca viajar en el asiento sin el cinturón de seguridad.
- Nunca permanecer en el maletero.

⚠️ ADVERTENCIA

Toda postura incorrecta en el vehículo aumenta el riesgo de sufrir lesiones graves o fatales en caso de accidentes o maniobras bruscas y frenadas repentinas.

- Todos los ocupantes del vehículo deberán mantener siempre la posición correcta de los asientos y tener el cinturón de seguridad bien colocado durante la marcha.
- Debido a la posición incorrecta del asiento, o al no uso del cinturón de seguridad, o a una distancia muy cercana del airbag, los ocupantes se exponen a peligros de lesiones fatales, en especial cuando se disparan los airbags e impactan en un ocupante que adoptó una posición incorrecta del asiento.

Postura correcta en el asiento

📖 Tenga en cuenta ⚠️ al principio de este capítulo, en la página 26.

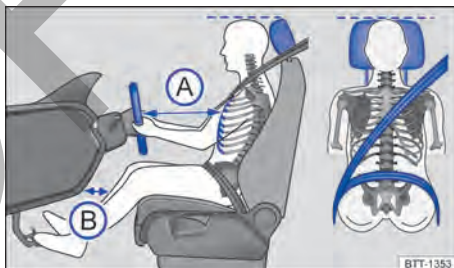

Fig. 20 Distancia correcta del conductor con relación al volante, posición correcta de la banda del cinturón de seguridad y ajuste correcto del apoyacabezas.

A continuación, se indican las posiciones del asiento correctas para el conductor y los pasajeros.

Las personas que por sus constituciones físicas, no puedan adoptar la postura correcta en el asiento, deben informarse en una empresa especializada sobre posibles montajes especiales. Solamente con la posición del asiento correcta se logra la protección ideal del cinturón de seguridad y de los airbags. Para esto, Volkswagen recomienda los Concesionarios Volkswagen.

Para la propia seguridad y para reducir lesiones en caso de maniobra de frenado repentina o accidente, Volkswagen recomienda las siguientes posturas en el asiento:

Para el conductor vale:

- Colocar el respaldo del asiento en una posición recta, para apoyar la espalda totalmente en este.
- Ajustar el asiento para que la distancia entre el volante y el tórax tenga como mínimo 25 cm → fig. 20 (A) y que el conductor pueda sujetar el volante del borde exterior con las dos manos y los brazos ligeramente doblados.
- El volante de la dirección ajustado debe apuntar siempre en la dirección del tórax y nunca hacia el rostro.
- Ajustar el asiento del conductor de manera longitudinal para que los pedales se puedan accionar con las piernas ligeramente dobladas y la distancia de la zona de la rodilla con el tablero de instrumentos sea de al menos 10 cm → fig. 20 (B).
- Ajustar la altura del asiento del conductor de forma que llegue al punto más alto del volante de la dirección.
- Deje siempre los dos pies en la zona reposapiés, para mantener siempre el control del vehículo.
- Colocar los cinturones de seguridad correctamente → pág. 28.

Para el pasajero delantero vale:

- Colocar el respaldo del asiento en una posición recta, para apoyar la espalda totalmente en este.
- Mover el asiento del acompañante hacia atrás lo máximo posible, para que el airbag alcance su protección total en caso de dispararse.
- Mantener ambos pies en la zona reposapiés al conducir.
- Colocar los cinturones de seguridad correctamente → pág. 28.

Para los ocupantes de la parte trasera del vehículo vale:

- Ajuste el apoyacabezas para que su borde superior se encuentre preferentemente en la misma línea de la parte superior de la cabeza → fig. 20 – pero no por debajo de la altura de los ojos. Posicionar la parte posterior de la cabeza lo más cerca posible del apoyacabezas.
- En el caso de personas bajas, empujar el apoyacabezas hacia abajo hasta el tope, inclusive si la cabeza se encuentra por debajo del borde superior del apoyacabezas.
- En el caso de personas altas, empujar el apoyacabezas hacia arriba hasta el tope.
- Mantener ambos pies en la zona reposapiés al conducir.
- Ajustar y colocar los cinturones de seguridad correctamente → pág. 28.

Cinturones de seguridad

Introducción al tema

Comprobar regularmente el estado de todos los cinturones de seguridad. En caso de averías en la banda, conexiones, enrollador automático o cierre del cinturón de seguridad, el respectivo cinturón debe ser sustituido inmediatamente por un Concesionario Volkswagen → . Las empresas especializadas deben utilizar piezas de reposición correctas, compatibles con el vehículo, con la versión y con el año-modelo. Para esto, Volkswagen recomienda los Concesionarios Volkswagen.

ADVERTENCIA

Cinturones de seguridad no colocados o colocados incorrectamente provocan riesgo de lesiones graves o fatales. La protección ideal de los cinturones de seguridad se obtiene únicamente cuando los cinturones de seguridad se colocan y utilizan correctamente.

- Los cinturones de seguridad son el medio más eficiente para disminuir el riesgo de lesiones graves y fatales en caso de accidente. Para la protección del conductor y de todos los ocupantes del vehículo, los cinturones de

seguridad deben estar siempre bien colocados cuando el vehículo está en movimiento.

- Todos los ocupantes del vehículo deben asumir siempre la posición correcta en el asiento, colocar correctamente el respectivo cinturón de seguridad antes del viaje y mantenerlo colocado mientras dure el trayecto. Esto es válido para todos los pasajeros en cualquier condición de tráfico del vehículo.
- Proteger a los niños en el vehículo durante mientras se conduce con un sistema de retención correspondiente a la edad del niño, como también con cinturones de seguridad correctamente colocados → pág. 41, *Transporte de niños en el vehículo*.
- Conduzca el vehículo solamente cuando todos los pasajeros estén con el cinturón de seguridad colocado correctamente.
- La pestaña de encastre del cinturón de seguridad solo se debe introducir en el cierre del cinturón de seguridad del asiento correspondiente y se debe fijar de manera firme. El uso de un cierre del cinturón de seguridad que no pertenece al respectivo asiento reduce la protección y puede causar lesiones graves.
- Jamás dejar que objetos extraños o líquidos penetren en los enganches de los cierres de los cinturones de seguridad. Esto puede limitar la funcionalidad y el bloqueo de los cierres de los cinturones de seguridad.
- Nunca tirar del cinturón de seguridad mientras conduce el vehículo.
- Colocar siempre un solo cinturón de seguridad por persona.
- Nunca transportar niños o bebés en el regazo.
- No viajar con ropas sueltas, por ejemplo, una chaqueta americana, ya que esto restringirá el asentamiento correcto y la funcionalidad del cinturón de seguridad.

ADVERTENCIA

Los cinturones de seguridad dañados representan un gran peligro y pueden causar lesiones graves o fatales.

- Nunca dañar el cinturón de seguridad presionándolo contra la puerta o en el mecanismo del asiento.

- Si la banda del cinturón de seguridad u otras piezas del cinturón se encuentran dañadas, los cinturones de seguridad pueden romperse en un accidente o maniobra brusca de frenado.
- Sustituir inmediatamente los cinturones de seguridad dañados por cinturones de seguridad nuevos en un Concesionario Volkswagen. Los cinturones de seguridad utilizados durante un accidente y que, por esa razón, quedaron estirados o se les disparó el pretensor, deben ser sustituidos en un Concesionario Volkswagen. La sustitución podrá ser necesaria aún cuando no hay daño evidente. Además, se deben comprobar los anclajes de los cinturones de seguridad.
- Nunca intentar reparar, modificar o desmontar los cinturones de seguridad por cuenta propia. Únicamente un Concesionario Volkswagen puede realizar reparaciones en el cinturón de seguridad, en el enrollador automático y en las piezas de fijación del cinturón.

Luz de advertencia

 Tenga en cuenta , al principio de este capítulo, en la página 28.



Fig. 21 Luz de advertencia en el display del instrumento combinado.

Dependiendo de la versión del vehículo, la luz de advertencia del cinturón de seguridad puede no estar disponible.

Si el cinturón de seguridad no está colocado antes de comenzar la marcha y a una velocidad superior a aproximadamente 25 km/h, o si se quita el cinturón durante la marcha, se emite una alerta sonora durante algunos segundos. Además, la luz de advertencia parpadea .

La luz de advertencia  se apagará, estando conectado el encendido, cuando el conductor se abrahe el cinturón correspondiente.

ADVERTENCIA

Cinturones de seguridad no colocados o colocados incorrectamente provocan riesgo de lesiones graves o fatales. La protección ideal de los cinturones de seguridad se obtiene únicamente cuando se utilizan los cinturones correctamente.

Colisiones frontales y las leyes de la física

 Tenga en cuenta , al principio de este capítulo, en la página 28.

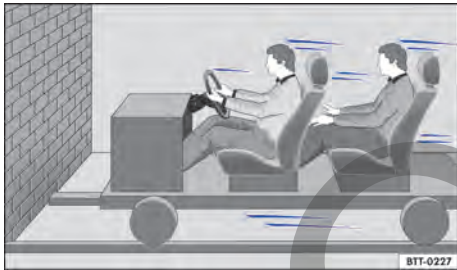

Fig. 22 Un vehículo con los ocupantes sin cinturones de seguridad está camino a chocar contra un muro.

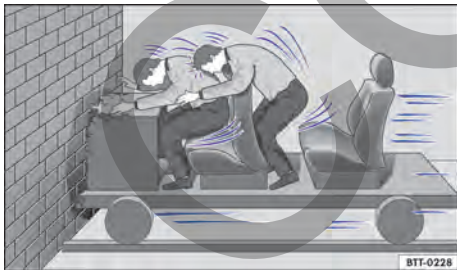

Fig. 23 Un vehículo con los ocupantes del vehículo sin cinturones de seguridad choca contra el muro.

El principio físico de un choque frontal se puede explicar fácilmente. Ni bien el vehículo entra en movimiento \rightarrow fig. 22, una energía de movimiento actúa tanto en el vehículo como sobre sus ocupantes. Esa energía se denomina "energía cinética".

Cuanto mayor sea la velocidad y el peso del vehículo, más energía debe amortiguarse en caso de accidente.

Por lo tanto, la velocidad del vehículo es el factor más significativo. Cuando, por ejemplo, la velocidad se duplica de 25 km/h a aproximadamente 50 km/h, la energía cinética se cuadruplica!

La intensidad de la "energía cinética" depende en gran parte de la velocidad y del peso del vehículo y de sus ocupantes. Con velocidad y peso crecientes, más energía debe ser disipada en caso de un accidente.

Por lo tanto, los ocupantes del vehículo que no coloquen sus cinturones de seguridad no estarán "presos" a su vehículo. En consecuencia, esas personas seguirán moviéndose con la misma velocidad del vehículo antes del impacto, ¡hasta que paren! Si los ocupantes del vehículo no están usando el cinturón de seguridad en nuestro ejemplo, la energía cinética total de los ocupantes del vehículo, en caso de colisión, solo se disipa por el impacto contra el muro \rightarrow fig. 23.

A una velocidad de aproximadamente 50 km/h en un accidente actúan fuerzas en el cuerpo que pueden superar con facilidad una tonelada (1.000 kg). Las fuerzas que actúan sobre el cuerpo aumentan aun más en velocidades mayores.

Este ejemplo no se aplica solamente a colisiones frontales, sino también a todos los tipos de accidentes y colisiones.

¿Qué ocurre con los ocupantes del vehículo sin cinturón de seguridad?

📖 Tenga en cuenta ⚠️ al principio de este capítulo, en la página 28.



Fig. 24 El conductor sin cinturón de seguridad es lanzado hacia adelante.

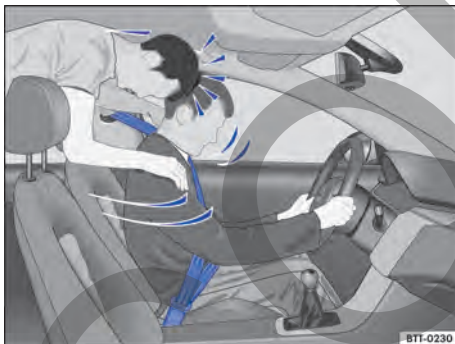

Fig. 25 El pasajero sin cinturón de seguridad en el asiento trasero es lanzado hacia adelante sobre el conductor con cinturón de seguridad.

Muchas personas creen que pueden detener su propio cuerpo con las manos en un accidente leve. ¡Esto no es posible!

Aún en velocidades mínimas de impacto, el cuerpo sufre la acción de fuerzas que ya no pueden ser amortiguadas con los brazos y las manos. En caso de colisión frontal, los ocupantes del vehículo sin cinturón de seguridad son lanzados hacia adelante y chocan de forma descontrolada en partes del interior del vehículo, como, por ejemplo, el volante de la dirección, el tablero de instrumentos y el parabrisas → fig. 24.

El sistema del airbag no sustituye al cinturón de seguridad. La activación de los airbags proporciona solamente una protección complementaria. Los airbags no son activados en todos los tipos de accidentes. Aun cuando el vehículo esté equipado con un sistema de airbag, todos los ocupantes del vehículo deben colocarse el cinturón de seguridad durante todo el viaje, incluso el conductor. De esta forma, el peligro de lesiones graves o fatales en caso de accidentes es reducido, independientemente de la existencia o no de un airbag.

Un airbag es activado solamente una vez. Para obtener la mejor protección posible, los cinturones de seguridad deben estar siempre colocados correctamente para garantizar la protección aún sin la activación de los airbags. Los ocupantes sin cinturón de seguridad pueden ser lanzados hacia afuera del vehículo y, de esta forma, sufrir lesiones aún más graves o fatales.

También es esencial que los ocupantes de los asientos traseros del vehículo se coloquen los cinturones de seguridad correctamente, ya que en caso de accidente son arrojados de forma descontrolada en el interior del vehículo. Un pasajero en el asiento trasero sin cinturón de seguridad coloca en riesgo la seguridad propia, la del conductor y la de los demás ocupantes del vehículo → fig. 25.

Los cinturones de seguridad protegen

📖 **Tenga en cuenta** ⚠, al principio de este capítulo, en la página 28.

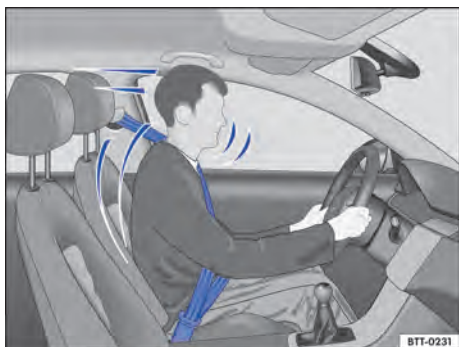

Fig. 26 Conductor protegido por el cinturón de seguridad correctamente colocado en una maniobra de frenado súbita.

Los cinturones de seguridad colocados correctamente pueden hacer una gran diferencia. Los cinturones de seguridad colocados correctamente mantienen a los ocupantes del vehículo en la posición correcta en el asiento, y reducen bastante la acción de la energía cinética en caso de accidente. Los cinturones de seguridad también ayudan a impedir movimientos descontrolados que puedan resultar en lesiones graves. Además, los cinturones de seguridad correctamente colocados reducen el peligro de ser lanzado hacia fuera del vehículo → fig. 26.

Los ocupantes del vehículo con cinturones de seguridad correctamente colocados se benefician ampliamente por el hecho de que éstos absorben la energía cinética. La estructura de la parte frontal del vehículo y otras características de seguridad pasiva del vehículo, como, por ejemplo, el sistema del airbag, también contribuyen para reducir la acción de la energía cinética. De esta forma, la energía resultante disminuye, reduciendo el riesgo de lesiones.

Los ejemplos ilustrados describen colisiones frontales. Los cinturones de seguridad correctamente colocados también reducen bastante el riesgo de lesiones en todos los demás tipos de accidentes. Por este motivo, los cinturones de seguridad deben colocarse antes de conducir, incluso cuando la intención sea de solo “dar una vuel-

ta a la manzana”. Observar si todos los pasajeros tienen los cinturones de seguridad colocados correctamente.

Estadísticas de accidentes comprobaron que el uso correcto de los cinturones de seguridad disminuye considerablemente el riesgo de lesiones y aumenta la chance de sobrevivencia en un accidente grave. Además, los cinturones de seguridad correctamente colocados aseguran el funcionamiento ideal de los airbags activados en caso de accidente. Por ese motivo, el uso del cinturón de seguridad es ley en la mayoría de los países.

A pesar de que el vehículo está equipado con airbags, se deben colocar los cinturones de seguridad. Los airbags frontales, por ejemplo, se activan solamente en algunos accidentes frontales. Los airbags frontales no se disparan en colisiones frontales leves, colisiones laterales, colisiones traseras leves, vuelcos y en cualquier accidente en el cual el valor de disparo del airbag en la unidad de control no llegue al límite mínimo.

Por ese motivo, ¡colóquese siempre los cinturones de seguridad y observe que todos los ocupantes del vehículo tengan colocados el cinturón correctamente antes de iniciar la marcha!

Manejo de los cinturones de seguridad

📖 **Tenga en cuenta** ⚠, al principio de este capítulo, en la página 28.

Lista de control

Manejo del cinturón de seguridad → ⚠:

- ✓ Comprobar regularmente el estado de todos los cinturones de seguridad.
- ✓ Mantener los cinturones de seguridad limpios.
- ✓ Mantener objetos extraños y líquidos siempre alejados de la banda del cinturón, de la pestaña de encastre y del enganche del cierre del cinturón.
- ✓ No presionar ni dañar el cinturón de seguridad y la pestaña de encastre del cinturón (por ejemplo, al cerrar la puerta).

Lista de control (continuación)

- ✓ Nunca desmontar, alterar o reparar el cinturón de seguridad y los elementos de fijación del cinturón.
- ✓ Colocar siempre el cinturón de seguridad de forma correcta antes de todo viaje y mantenerlo colocado durante la conducción.

Cinturón de seguridad torcido

Cuando un cinturón de seguridad no se puede retirar fácilmente, puede que esté retorcido en el interior del guarnecido lateral si el cinturón de seguridad se enrolló demasiado rápido. En ese caso:

- Tirar el cinturón de seguridad totalmente hacia afuera por la pestaña de encastre, despacio y con cuidado.
- Eliminar la torsión del cinturón de seguridad y acompañarlo lentamente de vuelta, con la mano.

Aún si la torsión del cinturón de seguridad no se puede eliminar, colocarse el cinturón de seguridad. En ese caso, ¡la torsión no se debe ubicar en una zona del cinturón de seguridad que esté apoyada directamente sobre el cuerpo! Buscar lo más rápido posible un Concesionario Volkswagen para eliminar la torsión.

⚠ ADVERTENCIA

El manejo incorrecto del cinturón de seguridad aumenta el riesgo de lesiones graves o fatales.

- Comprobar regularmente que los cinturones de seguridad y las piezas integrantes, estén en perfectas condiciones.
- Mantener los cinturones de seguridad limpios.
- No permitir que la banda del cinturón de seguridad sea presionada, dañada o que entre en contacto con superficies afiladas.
- Mantener el cierre del cinturón de seguridad y el enganche del cierre de la pestaña de encastre del cinturón siempre libres de objetos extraños y de líquidos.

Colocar o quitar el cinturón de seguridad

📖 Tenga en cuenta ⚠, al principio de este capítulo, en la página 28.

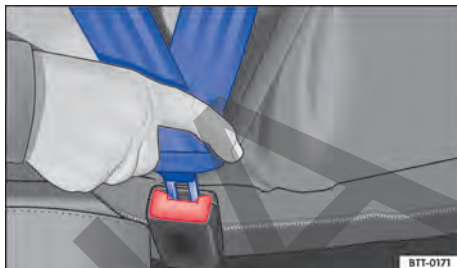

Fig. 27 Introducir la pestaña de encastre del cinturón de seguridad en el cierre del cinturón.



Fig. 28 Soltar la pestaña de encastre del cinturón de seguridad del cierre del cinturón.

Los cinturones de seguridad colocados correctamente mantienen a los ocupantes en una condición de máxima protección en maniobras de frenado o accidentes → ⚠.

Colocar el cinturón de seguridad

Colocar el cinturón de seguridad antes de todo viaje.

- Ajustar siempre los asientos delanteros y el apoyacabezas de forma correcta → pág. 26.
- Bloquear el respaldo del asiento trasero en la posición adecuada → ⚠.
- Tirar suavemente de la banda del cinturón a través de su pestaña de encastre, pasando sobre el tórax y sobre la zona pélvica. Al mismo tiempo, **no** torcer la banda del cinturón de seguridad → ⚠.

- Inserte la lengüeta del cinturón con fuerza en el cierre del cinturón de seguridad correspondiente al asiento → [fig. 27](#).
- Realice una prueba de tracción para verificar el bloqueo seguro de la lengüeta del cinturón de seguridad.

Quitar el cinturón de seguridad

Quitar el cinturón de seguridad únicamente con el vehículo detenido → .

- Presionar el botón rojo en el cierre del cinturón de seguridad → [fig. 28](#). La pestaña de encastre del cinturón de seguridad se sale hacia afuera.
- Acompañe con la mano el cinturón por la lengüeta para que la banda del cinturón se enrolle con mayor facilidad, el cinturón no se retuerza y el guarnecido no resulte dañado.

ADVERTENCIA

Una posición incorrecta de la banda del cinturón de seguridad puede causar lesiones graves o fatales en caso de accidente.

- La protección ideal de los cinturones de seguridad solo se obtiene cuando el respaldo del asiento se encuentra en una posición adecuada y el cinturón está colocado correctamente, según la estatura del ocupante.
- ¡Retirar el cinturón de seguridad al conducir puede causar lesiones graves o fatales en caso de accidentes o maniobras de frenado!

Posición de la banda del cinturón

 **Tenga en cuenta** , al principio de este capítulo, en la página 28.

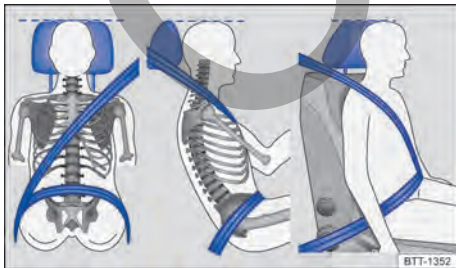

Fig. 29 Posición correcta de la banda del cinturón y ajuste correcto del apoyacabezas.



Fig. 30 Posición correcta de la banda del cinturón para mujeres embarazadas.

Los cinturones de seguridad solamente ofrecen protección ideal en un accidente y disminuyen el riesgo de lesiones graves o fatales con la posición correcta de la banda del cinturón. Además, la posición correcta del cinturón de seguridad mantiene al ocupante del vehículo en una posición de máxima protección en caso de disparo del airbag. Por este motivo, colóquese el cinturón de seguridad y tenga en cuenta la posición correcta de la banda del cinturón.

Una posición incorrecta del asiento puede causar lesiones graves o fatales → [pág. 26, Ajuste la posición del asiento](#).

◀ Posición correcta de la banda del cinturón de seguridad

- La banda superior del cinturón de seguridad debe pasar siempre por el hombro y nunca sobre el cuello, sobre el brazo, debajo del brazo o por detrás de la espalda.
- La banda abdominal del cinturón de seguridad debe pasar siempre por la zona pélvica y nunca sobre el abdomen.
- Dejar el cinturón de seguridad siempre plano y sin la banda torcida sobre el cuerpo. De ser necesario, estirar un poco la banda del cinturón de seguridad.

En el caso de **mujeres embarazadas**, el cinturón de seguridad debe pasar sobre el tórax y lo más abajo posible de la zona pélvica, para que no haya presión abdominal, durante todo el embarazo → [fig. 30](#). ▶

Adecuar la posición de la banda del cinturón de seguridad a la estatura

La posición de la banda del cinturón de seguridad puede acomodarse de la siguiente forma:

- Ajuste de altura del cinturón de seguridad para los asientos delanteros → pág. 35.
- Asiento delantero con ajuste de altura → pág. 65.

ADVERTENCIA

Una posición incorrecta de la banda del cinturón de seguridad puede causar lesiones graves en caso de accidente o maniobras de frenado o cambio de dirección súbitas.

- La protección ideal de los cinturones de seguridad solo se obtiene cuando el respaldo del asiento se encuentra en una posición adecuada y el cinturón está colocado correctamente.
- La banda superior del cinturón de seguridad debe pasar por el centro del hombro y nunca por debajo del brazo o sobre el cuello.
- El cinturón de seguridad debe estar plano y sin la banda torcida sobre la parte superior del cuerpo.
- La banda abdominal del cinturón de seguridad debe pasar siempre por la zona pélvica y nunca sobre el abdomen. El cinturón de seguridad debe estar plano y sin estar torcido sobre la zona pélvica. De ser necesario, estirar un poco la banda del cinturón de seguridad.
- La banda abdominal del cinturón de seguridad debe pasar lo más abajo posible de la zona pélvica de las embarazadas, alrededor de la barriga "redonda".
- No torcer la banda del cinturón de seguridad al colocarlo.
- Nunca mantener el cinturón de seguridad alejado del cuerpo con la mano.
- No pasar la banda del cinturón de seguridad sobre objetos sólidos o frágiles, por ejemplo, anteojos, lapiceras o llaves.
- Nunca alterar la posición de la banda del cinturón de seguridad por medio de ganchos, ojales de retención o similares.

 Las personas que no consiguen la posición ideal de la banda del cinturón de seguridad por particularidades de sus cuerpos deben informarse en un Concesionario Volkswagen o en una

empresa especializada acerca de posibles instalaciones especiales para conseguir la protección ideal de los cinturones de seguridad y de los airbags. <

Ajuste de altura del cinturón de seguridad

 Tenga en cuenta  al principio de este capítulo, en la página 28.

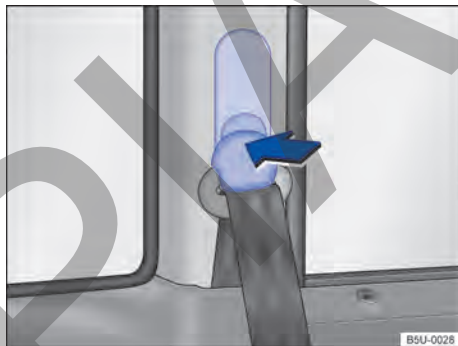

Fig. 31 Junto a los asientos delanteros: regulador de la altura del cinturón de seguridad.

Dependiendo de la versión del vehículo, el regulador de altura del cinturón de seguridad puede no estar disponible.

Con la ayuda del ajuste de altura del cinturón de seguridad para los asientos delanteros, se puede ajustar la posición de la banda de los cinturones en la zona del hombro, según la estatura para que el cinturón de seguridad se pueda colocar correctamente:

- Presione el dispositivo regulador en el sentido de la flecha y manténgalo presionado → **fig. 31**.
- Desplace el dispositivo regulador hacia arriba o hacia abajo hasta ajustar el cinturón de seguridad sobre la mitad del hombro → pág. 34, *Posición de la banda del cinturón*.
- Suelte el dispositivo regulador.
- Verifique que el dispositivo regulador haya encajado tirando del cinturón de seguridad varias veces.

Para las versiones que no poseen esta regulación manual, el vehículo posee dos posiciones en la columna para regular la altura del cinturón de ▶

seguridad. Originalmente, los cinturones de seguridad se montan en la primera posición y se pueden levantar a la posición superior. Para esto, Volkswagen recomienda los Concesionarios Volkswagen.

⚠ ADVERTENCIA

No regule nunca la altura del cinturón de seguridad durante la marcha.

Enrollador automático del cinturón de seguridad, pretensor del cinturón de seguridad y función antiaprisionamiento del cinturón de seguridad

📖 **Tenga en cuenta** ⚠, al principio de este capítulo, en la página 28.

Los cinturones de seguridad son parte del sistema de seguridad del vehículo → pág. 39 y se componen de las siguientes funciones importantes:

Enrollador automático del cinturón de seguridad

Los cinturones de seguridad están equipados con enrollador automático de su respectiva banda; este dispositivo mantiene el cinturón de seguridad ajustado al cuerpo del acompañante. Tirando lentamente del cinturón de seguridad o en conducción normal, se garantiza la total libertad de movimientos en la zona del tronco del pasajero. Sin embargo, al retirar rápidamente el cinturón de seguridad, en frenadas súbitas, viajes por montañas, curvas y en la aceleración del vehículo, el enrollador automático del cinturón bloquea el cinturón de seguridad.

Pretensores de los cinturones de seguridad

Los cinturones de seguridad de los asientos delanteros están equipados con pretensores y función antiaprisionamiento. Los cinturones de seguridad traseros no poseen estos dispositivos.

Los pretensores del cinturón de seguridad se activan por sensores y tensionan los cinturones en la dirección contraria de extracción en colisiones frontales, laterales y traseras más graves. Las holguras del cinturón de seguridad se eliminan cuando el pretensor actúa y, de este modo puede reducir el movimiento hacia adelante de los ocu-

pantes del vehículo o el movimiento de los ocupantes del vehículo en la dirección del impacto. El pretensor del cinturón de seguridad trabaja junto con el sistema del airbag. El pretensor del cinturón de seguridad no se activa en colisiones frontales leves, vuelcos y otros accidentes en que no se producen fuerzas considerables.

Al activarse, podrá generarse un polvo fino. Esto es perfectamente normal y no representa riesgo de incendio en el vehículo.

Función antiaprisionamiento del cinturón de seguridad

Los cinturones de seguridad delanteros están equipados con limitadores de fuerza.

Una función antiaprisionamiento del cinturón de seguridad minimiza la fuerza del cinturón que actúa sobre el cuerpo en caso de accidente.

📖 Al deshacerse del vehículo o de piezas individuales del sistema, deben observarse todas las indicaciones de seguridad. Los Concesionarios Volkswagen conocen estas disposiciones. <

Servicio de eliminación del pretensor del cinturón de seguridad

📖 **Tenga en cuenta** ⚠, al principio de este capítulo, en la página 28.

En trabajos en el pretensor del cinturón de seguridad, como también al desmontar y montar otras piezas del vehículo durante reparaciones, se puede dañar el cinturón de manera imperceptible. Como consecuencia, los pretensores de los cinturones de seguridad pueden no funcionar correctamente en caso de accidente o ni siquiera funcionar.

Para que la eficacia de los pretensores de los cinturones de seguridad no se vea perjudicada y las piezas desmontadas no causen lesiones ni contaminen el ambiente, se deben observar las indicaciones. Los Concesionarios Volkswagen conocen esas prescripciones.

⚠ ADVERTENCIA

El tratamiento incorrecto y hasta las reparaciones realizadas en los cinturones de seguridad, los enrolladores automáticos del cinturón y los pretensores provocan riesgo de lesiones graves ▶

o fatales. En este caso, el pretensor del cinturón de seguridad podría no activarse cuando fuera necesario o activarse sin necesidad.

- Reparaciones y regulaciones, como también el desmontaje y montaje de piezas en los pretensores de los cinturones de seguridad en los cinturones solo pueden realizarse en un Concesionario Volkswagen → pág. 257, *Accesorio, reposición de piezas, reparaciones y modificaciones*.
- Los pretensores de los cinturones de seguridad y los enrolladores automáticos de los cinturones no pueden ser reparados y deben ser sustituidos.
- Los pretensores de los cinturones de seguridad tienen capacidad para apenas una activación. Una vez activados, se deben sustituir los pretensores del cinturón de seguridad.

 Los módulos de los airbag y los pretensores de los cinturones de seguridad pueden contener sustancias tóxicas. Por eso, está prohibido descartarlas / colocarlas junto con la basura doméstica. Para su mayor seguridad y confort, Volkswagen le recomienda sustituir los módulos de los airbags y los pretensores de los cinturones de seguridad solo en un Concesionario Volkswagen.

Sistema de airbag

Introducción al tema

El vehículo está equipado con un airbag frontal para el conductor y otro para el pasajero delantero. Los airbags frontales pueden ofrecer protección adicional para el tórax y la cabeza del conductor y del acompañante, cuando el asiento, los cinturones de seguridad, los apoyacabezas y (en el caso del conductor) el volante de la dirección están ajustados y se utilizan correctamente. Los airbags fueron desarrollados para protección adicional. Los airbags no sustituyen a los cinturones de seguridad, los cuales deben ser utilizados siempre, inclusive cuando el vehículo esté equipado con airbags frontales.

ADVERTENCIA

Nunca confiar solo en el sistema del airbag para protegerse.

- Aun cuando se activa un airbag, éste cuenta únicamente con una función de protección adicional.
- El sistema del airbag solo proporciona protección con el cinturón de seguridad colocado correctamente, para minimizar lesiones → pág. 28, *Cinturones de seguridad*.
- Todos los ocupantes del vehículo deben ubicarse siempre en la posición correcta en el asiento, colocar correctamente el cinturón de seguridad correspondiente al asiento antes de que el vehículo se ponga en movimiento y mantenerlo colocado correctamente todo el tiempo.

ADVERTENCIA

Objetos entre los ocupantes del vehículo y el radio de expansión de los airbags aumentan el riesgo de lesiones durante el disparo del airbag. De esta forma, el área de acción de los airbags sería alterada y los objetos serían arrojados contra los cuerpos de los ocupantes.

- Nunca tomar objetos en las manos ni cargarlos en el regazo durante la conducción.
- Nunca transportar objetos en el asiento del acompañante. Los objetos pueden alcanzar el radio expansión de los airbags durante maniobras súbitas de frenado o de dirección y ser arrojados de forma peligrosa por el interior del vehículo al dispararse el airbag.
- Las personas, animales u objetos no deben estar entre los ocupantes del vehículo en los asientos delanteros, en los asientos laterales del asiento trasero y entre las zonas de expansión de los airbags. Asegurarse de que esto también lo cumplan los niños y los acompañantes.

ADVERTENCIA

El sistema del airbag es apto para solo un disparo de los airbags. Si los airbags se hubieran accionado, será necesario sustituir el sistema.

- Los airbags activados y las respectivas piezas del sistema deben ser sustituidos por piezas nuevas que estén liberadas para el vehículo por Volkswagen.

- Las reparaciones y cambios de piezas del sistema del airbag en el vehículo se deben realizar solo en un Concesionario Volkswagen. Los Concesionarios Volkswagen cuentan con las herramientas necesarias, los aparatos de diagnóstico, la información de reparación y el personal calificado para tal fin.
- Nunca instalar en el vehículo piezas de airbag desmontadas de vehículos antiguos o procedentes de reciclaje.
- Nunca alterar ningún componente del sistema del airbag.

ADVERTENCIA

Al dispararse los airbags podría desprenderse un polvo fino (no tóxico). Esto es perfectamente normal y no representa riesgo de incendio en el vehículo.

- El polvo fino puede irritar la piel y la mucosa de los ojos así como provocar dificultades respiratorias, especialmente en personas que padecen o han padecido asma u otras deficiencias respiratorias. Para reducir los problemas respiratorios, bajar del vehículo o abrir los vidrios o las puertas para respirar aire fresco.
- Al entrar en contacto con el polvo, lavar las manos y el rostro con jabón suave y agua antes de la próxima comida.
- No dejar el polvo entrar en contacto con los ojos o con lesiones no cicatrizadas.
- Enjuagar los ojos con agua de haber contacto con el polvo.

ADVERTENCIA

El uso de productos de limpieza hace que la superficie de los módulos de airbags se vuelva porosa o quebradiza. En caso de activación, estas piezas podrán fragmentarse, soltarse y causar lesiones graves.

- Nunca utilizar productos químicos o de limpieza en la superficie de los módulos de airbags. Para limpiar, utilizar solo un paño humedecido con agua.

Luz de control

 **Tenga en cuenta** , al principio de este capítulo, en la página 37.



La luz de control amarilla en el display del instrumento combinado se enciende brevemente después de conectar el encendido para la prueba de funcionamiento y se apaga después de unos segundos.

PELIGRO

Cuando la luz de control del sistema del airbag permanece encendida o existen averías en el sistema del airbag, es posible que éste haya sido activado de forma imperfecta, no se haya activado, o se haya activado inesperadamente, lo cual puede provocar lesiones graves o fatales.

- El sistema del airbag se debe comprobar inmediatamente en un Concesionario Volkswagen.
- ¡Nunca montar un asiento para niños en asiento del acompañante cuando el airbag está activado! El airbag frontal del pasajero delantero puede accionarse en un accidente a pesar de las fallas.

Solución de problemas

 **Tenga en cuenta** , al principio de este capítulo, en la página 37.



Sistema de airbags o pretensor del cinturón averiado

La luz de control amarilla se enciende permanentemente. Además, se puede visualizar en el display del instrumento combinado un mensaje.

En al menos un airbag o pretensor del cinturón de seguridad se ha reconocido una falla de funcionamiento.

- Acuda a un Concesionario Volkswagen.
- Mandar a comprobar el sistema de airbags y pretensor del cinturón de seguridad.

Descripción y función de los airbags

📖 **Tenga en cuenta** ⚠️, al principio de este capítulo, en la página 37.

El airbag puede proteger a los ocupantes del vehículo en un accidente, amortiguando el movimiento de los ocupantes en colisiones frontales.

Todo airbag accionado es inflado por un generador de gas. De esta forma, las respectivas coberturas del airbag se rompen y los airbags se abren a gran velocidad en milésimos de segundo en sus áreas de expansión. El airbag inflado, al amortiguar a los ocupantes del vehículo, quienes deben utilizar siempre el cinturón de seguridad, liberan el gas contenido para la amortiguación a través de aperturas ubicadas fuera del contacto con los ocupantes. De esta forma, es posible reducir el riesgo de lesiones graves y fatales. No se puede dejar de tener en cuenta el riesgo de otras lesiones como hinchazones, contusiones y desolladuras de la piel por el airbag activado. Al inflarse el airbag también puede liberarse calor por fricción.

Los airbags no proporcionan protección para los brazos y las partes inferiores del cuerpo.

Los factores más importantes para el disparo del airbag son el tipo de accidente, la zona de impacto del vehículo, la intensidad del impacto, la estructura del vehículo y la característica del obstáculo con el cual colisiona el vehículo. Por lo tanto, los airbags no se accionan en todas las situaciones de colisión.

La activación del sistema del airbag depende de la intensidad de impacto que registra una unidad de control electrónica. Si las características del accidente no se enmarcan dentro de los parámetros programados en la unidad de control, los airbags no se activarán. El daño en el vehículo y los costos de reparación no son necesariamente un indicador de que haya sido necesario el disparo del airbag. Los factores importantes para la activación de los airbags son, entre otros, la constitución del objeto (rígido o blando) con el cual el vehículo se choca, el ángulo, la intensidad del impacto y la zona de choque del vehículo.

Los airbags sirven solo como complemento de los cinturones de seguridad en algunas situaciones de accidente en las que la intensidad es suficientemente alta para activar los airbags. Los airbags se activan solamente una vez y bajo determinadas condiciones. Los cinturones de seguridad están siempre listos para proporcionar pro-

tección en situaciones en las cuales los airbags no sean activados o si ya fueron activados. Por ejemplo, cuando el vehículo choca con otro vehículo o cuando es impactado por otro vehículo después de la primera colisión.

El sistema del airbag es parte del concepto global de seguridad pasiva del vehículo. La protección posible del sistema del airbag solo se puede obtener por la acción conjunta con los cinturones de seguridad correctamente colocados y una posición correcta del asiento ⚠️ → pág. 26.

Componentes del concepto de seguridad del vehículo

El conjunto de los siguientes equipos de seguridad forma el concepto de seguridad del vehículo para reducir el riesgo de lesiones graves y fatales. Dependiendo de la versión del vehículo, es posible que algunos equipos no estén instalados en el vehículo o hasta que no estén disponibles en algunos mercados.

- Cinturones de seguridad optimizados en todos los asientos.
- Pretensor del cinturón de seguridad para el conductor y el pasajero delantero.
- Función antiaprisionamiento del cinturón de seguridad para el conductor y el acompañante.
- Regulación de altura del cinturón de seguridad para los asientos delanteros.
- Luz de advertencia del cinturón de seguridad 🚗.
- Airbags frontales del conductor y del pasajero delantero.
- Luz de control del airbag 🚗.
- Unidades de control y sensores.
- Apoyacabezas optimizados para impactos traseros y con altura regulable.
- Columna de dirección ajustable.
- Si fuera necesario, puntos de anclaje para asientos para niños, en los sitios laterales del asiento trasero.
- De ser necesario, puntos de fijación para el cinturón de fijación superior para asientos para niños. ▶

Situaciones en que los airbags frontales no son accionados:

- Si el encendido estuviera desconectado en caso de colisión.
- Si en colisiones en la parte frontal del vehículo, la intensidad medida en las unidades de control fuera muy pequeña.
- En colisiones laterales leves.
- En colisiones traseras.
- En una volcada.
- Si la intensidad del impacto medida por la unidad de control no es suficiente para la activación.

En caso de disparo de los airbags - Función detección de colisión (crash detection)

Cuando los airbags se activan en un accidente, la función de detección de colisión se activa y pueden realizarse las siguientes acciones:

- Desbloqueo de las puertas del vehículo (válido para vehículos con cierre centralizado eléctrico) → pág. 54.
- Interrupción de la alimentación de combustible → pág. 183.
- Activación de las luces interiores del vehículo → pág. 73.
- Activación de las luces de advertencia → pág. 49.

Las luces de advertencia pueden ser apagadas por el conmutador en el panel de instrumentos. ◀

Airbags frontales

📖 Tenga en cuenta ⚠, al principio de este capítulo, en la página 37.

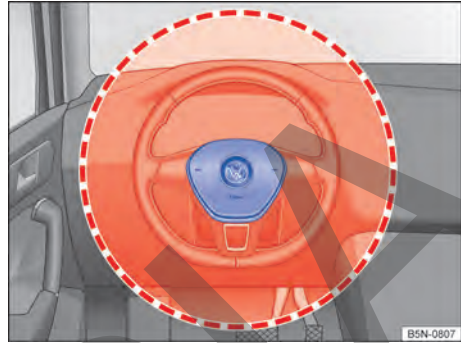

Fig. 32 Ubicación y radio de expansión del airbag frontal del conductor.

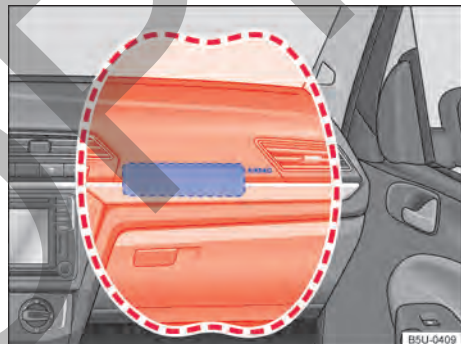

Fig. 33 Ubicación y radio de expansión del airbag frontal del acompañante.

El sistema de airbag frontal proporciona, junto con los cinturones de seguridad, una protección adicional para el área de la cabeza y del tórax del conductor y del acompañante delantero, en colisiones frontales, en accidentes de mayor gravedad. Es necesario mantener siempre la mayor distancia posible del airbag frontal, como mínimo 25 cm → pág. 26. De esta forma, los airbags frontales pueden inflarse totalmente en caso de activación y proporcionar, de este modo, su máxima protección.

El airbag frontal del conductor → fig. 32 se encuentra en el volante de la dirección, y el airbag frontal del acompañante → fig. 33 en el tablero de instrumentos. Las ubicaciones de los airbags están identificadas por el rótulo "AIRBAG". ▶

Las áreas destacadas en rojo → fig. 32 y → fig. 33 se cubren por los airbags frontales activados (área de acción). Por ese motivo, nunca se pueden colocar o fijar objetos en esas áreas → ⚠.

Al inflarse los airbags frontales del conductor y del acompañante, las cubiertas de los airbags se doblan hacia fuera del volante de la dirección → fig. 32 o del tablero de instrumentos → fig. 33. Las cubiertas de los airbags permanecen unidas al volante y al panel de instrumentos.

PELIGRO

Un airbag activado se infla en fracción de segundos y a una velocidad muy alta.

- Dejar las áreas de acción de los airbags frontales siempre libres.
- Nunca fijar objetos en las tapas, como tampoco en el área de acción de los módulos de los airbags, como, por ejemplo, portabebidas, soportes para teléfonos, GPS, etc.
- Personas, animales u objetos no deben quedar entre los ocupantes de los asientos delanteros y el área de acción del airbag.
- No fijar objetos, como por ejemplo, aparatos móviles de navegación, en el parabrisas arriba del airbag frontal del pasajero delantero.
- No pegar, revestir, alterar o colocar ningún material sobre la superficie del centro del volante de la dirección (accionador de la bocina) y de la superficie del módulo del airbag frontal del acompañante en el panel de instrumentos.

ADVERTENCIA

Los airbags frontales se inflan delante del volante de la dirección → fig. 32 y del panel de instrumentos → fig. 33.

- Sujetar siempre el volante de la dirección durante la marcha con las dos manos por el borde exterior: posición equivalente a las 9 y a las 3 horas.
- Ajustar el asiento del conductor de manera que quede una distancia mínima de 25 cm entre el tórax y el centro del volante de la dirección. Cuando no se pueda cumplir con esta exigencia debido a la constitución físicas, póngase en contacto obligatoriamente con un Concesionario Volkswagen o una empresa especializada para eventualmente realizar instalaciones especiales.

- Ajustar el asiento del acompañante para que exista la mayor distancia posible entre el pasajero y el panel de instrumentos.

 Las partes del sistema de airbag no deben reutilizarse en caso de desguace del vehículo o de algunos de sus componentes. Además del cumplimiento de las normas de seguridad vigentes, se deben respetar las normas de destino ambientalmente adecuadas. Los Concesionarios Volkswagen conocen estas disposiciones. <

Transporte de niños en el vehículo

Introducción al tema

Los asientos para niños reducen el riesgo de lesión en un accidente. ¡Transportar niños siempre en los asientos para niños!

Observar:

- Los asientos para niños se dividen en grupos según el tamaño, la edad y el peso del niño.
- La fijación de los asientos para niños en el vehículo se puede realizar con diferentes sistemas de fijación.

Por motivos de seguridad, los asientos para niños deben colocarse preferentemente en los asientos traseros → pág. 43, *Instalación y uso de asientos para niños en el vehículo*.

Antes de transportar bebés y niños en un asiento para niños en el asiento del acompañante, es imprescindible leer toda la información sobre el sistema del airbag y las posibles lesiones que puede provocar sobre los niños del grupo 0 y 0+ al desplazarse el airbag.

Esa información es muy importante para la seguridad del conductor y de todos los pasajeros, especialmente bebés y niños pequeños.

Volkswagen recomienda utilizar asientos para niños del Programa de Accesorios Originales Volkswagen. Estos asientos para niños fueron proyectados y comprobados para el uso en vehículos Volkswagen. ▶

⚠ ADVERTENCIA

Niños desprotegidos y no protegidos correctamente pueden sufrir lesiones graves o fatales durante la conducción.

- No deje nunca un asiento para niños montado de espaldas al asiento del acompañante delantero, debido a posibles lesiones por el disparo del airbag.
- Volkswagen recomienda transportar niños menores de 12 años o con menos de 1,50 m de altura preferentemente en el asiento trasero.
- Proteger a los niños en el vehículo siempre con un sistema de retención homologado y adecuado según su edad.
- Colocar siempre el cinturón de seguridad en los niños o en el asiento para niños que se transportan y colocarlos en una posición correcta en los asientos.
- Tener en cuenta la posición correcta de la banda del cinturón de seguridad para cada condición de uso. De ser necesario, pasar el cinturón de seguridad por el cuerpo del niño, fijarse que el cinturón pase por el medio del hombro y nunca cerca del cuello del niño.
- Nunca transportar niños o bebés en el regazo.
- Colocar siempre solo un niño en el asiento para niños.
- Leer y respetar las instrucciones de uso del fabricante del asiento para niños, en especial con relación a la correcta colocación del cinturón de seguridad del vehículo.
- Después de un accidente, sustituir el asiento para niños utilizado, ya que pueden haberse producido daños imperceptibles.

⚠ ADVERTENCIA

En una maniobra de frenado o de dirección brusca, como también en accidentes, un asiento para niños suelto y desocupado puede lanzarse por el interior del vehículo y provocar lesiones.

- Fijar siempre el asiento para niños, incluso si está desocupado, durante la conducción del vehículo, o acomodarlo de forma segura en el maletero.

Tipos de asientos para niños

📖 Tenga en cuenta ⚠, al principio de este capítulo, en la página 42.

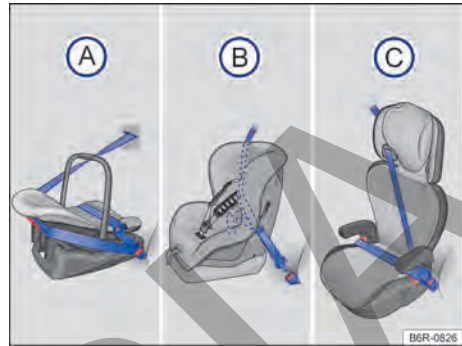

Fig. 34 Las ilustraciones A, B y C muestran la fijación del sistema de retención infantil solo con el cinturón de seguridad del vehículo.

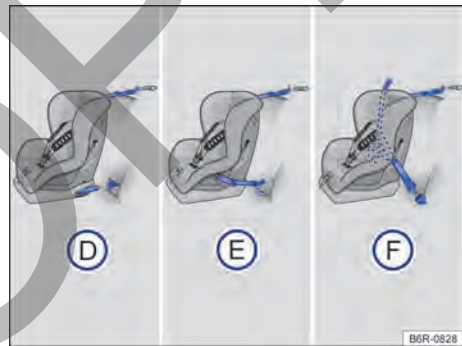

Fig. 35 En el asiento trasero: las figuras D y E muestran el principio de fijación del sistema de retención infantil en los ojalos de retención inferiores y con el cinturón de fijación superior. La figura F muestra la fijación del sistema de retención para niños con el cinturón de seguridad del vehículo y con el cinturón de fijación superior.

Dependiendo de la versión del vehículo, los sistemas de retención para niños ISOFIX, LATCH y Top Tether pueden no estar disponibles para algunos mercados de exportación.

Los asientos para niños se deben fijar siempre en forma correcta y segura en el vehículo según las instrucciones de montaje del fabricante del asiento para niños.

El asiento para niños montado se debe fijar correctamente con los cinturones de seguridad del vehículo o fijar con ISOFIX y no debe permitir el movimiento longitudinal o transversal.

Normas específicas de cada país para transportar niños en vehículos

Los asientos para niños deben corresponder a la norma ECE-R 44¹⁾ (Europea). Se puede obtener más información en un Concesionario Volkswagen y en Internet en www.volkswagen.com.

Sistemas de fijación específicos de cada país

Tipos de asientos de niños → fig. 34:

- Ⓐ Cuna portátil o bebé confort
- Ⓑ Sillita de auto
- Ⓒ Elevador de seguridad

Los sistemas muestran la fijación del sistema de retención infantil del asiento trasero con un cinturón de seguridad del vehículo.

Variantes de las fijaciones → fig. 35:

- Ⓓ Ojales de retención ISOFIX y cinturón de fijación superior, tipo "Top Tether".
- Ⓔ Presilla universal LATCH y cinturón de fijación superior, tipo "Top Tether".
- Ⓕ Cinturón de seguridad automático de tres puntos y cinturón de fijación superior, tipo "Top Tether".

Los sistemas contienen la fijación del sistema de retención para niños con un cinturón de fijación superior (Top Tether) y los puntos de anclaje inferiores en el asiento.

Subdivisión de grupos de los asientos para niños según la norma ECE-R 44

Clase de peso	Peso del niño	Edad
Grupo 0	hasta 10 kg	hasta aproximadamente 9 meses
Grupo 0 +	hasta 13 kg	hasta aproximadamente 18 meses
Grupo 1	de 9 hasta 18 kg	aproximadamente 8 meses a 3 ¹ / ₂ años

Clase de peso	Peso del niño	Edad
Grupo 2	de 15 hasta 25 kg	aproximadamente de 3 a 7 años
Grupo 3	de 22 hasta 36 kg	aproximadamente de 6 a 12 años

A los efectos de la adecuación del asiento para niños, además de la edad, se deben considerar otros aspectos como: el peso, la altura y la constitución física general del niño, ya que puede ser que el biotipo del niño no corresponda al de la mayoría de la población de su franja etaria. En caso de dudas, buscar siempre un Concesionario Volkswagen.

Los asientos para niños probadas según la norma ECE-R 44 poseen en el asiento el símbolo de prueba ECE-R 44 aplicado firmemente: E mayúscula en un círculo, debajo del número de la prueba.

Instalación y uso de asientos para niños en el vehículo

📖 **Tenga en cuenta** ⚠️, al principio de este capítulo, en la página 42.

Las leyes de la física, que afectan el vehículo en una colisión o en otro tipo de accidente, también valen para niños → pág. 28. A diferencia de adultos y adolescentes, los músculos y huesos de los niños todavía no están totalmente desarrollados. Los niños corren un riesgo mayor de lesiones graves en accidentes que los adultos.

Debido a que el cuerpo de las niñas todavía no está totalmente desarrollado, es necesario utilizar sistemas de retención para niños que sean adaptados especialmente a su tamaño, peso y estructura física.

Indicaciones específicas de los países

En cuanto a la utilización de asientos para niños y sus posibilidades de fijación, se aplican prescripciones y determinaciones legales divergentes en los distintos países. El transporte de niños en el asiento del acompañante no está permitido en todos los países. Las prescripciones y determinaciones legales tienen prioridad sobre las descripciones de este Manual de instrucciones.

¹⁾ Reglamento ECE: Economic Commission for Europe-Regelung (Comisión Económica para Regulación en Europa).

Orientaciones sobre la instalación de un asiento para niños

En la instalación de un asiento para niños, observe las siguientes orientaciones generales. Esto es válido para todos los sistemas de fijación de los asientos para niños.

- Leer y respetar las instrucciones del fabricante del asiento para niños →
- Montar el asiento para niños preferentemente en el asiento trasero, detrás del asiento del acompañante delantero, para que los niños puedan bajar por el lado de la acera.
- En el montaje en el asiento del acompañante delantero, colocar el asiento del acompañante delantero completamente hacia atrás → pág. 26.
- Dejar siempre suficiente espacio libre alrededor del la asiento para niños. Dado el caso, ajustar el asiento delante del asiento para niños. Observar y seguir sin falta la posición correcta del asiento del conductor o del acompañante delantero → pág. 26.
- El respaldo del asiento para niños debe apoyarse completamente en el respaldo del asiento del vehículo. Ajustar la inclinación del respaldo del asiento delantero del vehículo de modo que el asiento para niños se apoye completamente. Si el asiento para niños instalado toca el apoyacabezas del vehículo, impidiendo que se apoye de manera correcta, empuje el apoyacabezas hacia arriba o retírelo y guárdelo de forma segura en el vehículo → pág. 68.

Peligros al transportar niños en el asiento del acompañante delantero

El transporte de niños en el asiento del acompañante no está permitido en todos los países.

El airbag frontal del acompañante activado representa un gran peligro para un niño cuando se lo transporta en un asiento para niños orientado en sentido contrario al de la dirección de la marcha.

Si un niño está en un asiento para niños montado de espaldas al asiento del acompañante, se puede golpear al dispararse el airbag frontal del acompañante, con tal fuerza que pueden producirse lesiones con riesgo de muerte → . Por ello, **nunca** se debe usar un asiento para niños, del grupo 0 ó 0+, orientado en sentido contrario al de la dirección de conducción del vehículo.

Excepciones previstas para el transporte de niños en el asiento delantero → .

- Cuando el vehículo cuenta exclusivamente con asiento delantero.
- Cuando la cantidad de niños con edad inferior a 10 años exceda la capacidad del asiento trasero. En este caso, se admitirá el transporte del de mayor estatura en el asiento delantero, utilizando el cinturón de seguridad del vehículo o el sistema de retención adecuado a la edad del niño.

En el caso de que un niño esté usando el asiento del acompañante, respetar obligatoriamente:

- El respaldo del asiento del acompañante debe estar en posición vertical, para que se adapte mejor al asiento para niños.
- El asiento del acompañante se debe mover totalmente hacia atrás, respetando la estructura del asiento para niños.
- El niño deberá estar usando el asiento para niños adecuado a su edad, peso y altura.
- Si existe ajuste de altura del cinturón de seguridad, éste debe estar en la posición más adecuada a la altura del niño o a la del asiento para niños.

PELIGRO

Nunca dejar a un niño en un asiento para niños montado de espaldas en el asiento del acompañante. El disparo del airbag frontal puede provocar la muerte del niño, ya que el asiento para niños puede impactar con toda su fuerza y ser lanzado contra el respaldo del asiento.

PELIGRO

- Si un niño tiene que utilizar el asiento del acompañante, desplazar el asiento totalmente hacia atrás en sentido longitudinal para proporcionar la mayor distancia posible del airbag frontal.
- Colocar el respaldo del asiento en la posición vertical que mejor se adapte al asiento para niños.
- Proteger a los niños en el vehículo siempre con un sistema de retención autorizado y adecuado según su edad.

⚠ ADVERTENCIA

En un accidente, el asiento trasero es el lugar más seguro para niños con el asiento para niños colocado correctamente.

- Un asiento para niños adecuada, correctamente montado en una de las plazas del asiento trasero, ofrece la máxima protección para niños de hasta 12 años en la mayoría de las situaciones de accidente.

Fijación del asiento para niños con los puntos de anclaje inferiores (ISOFIX, LATCH)

📖 Tenga en cuenta ⚠, al principio de este capítulo, en la página 42.

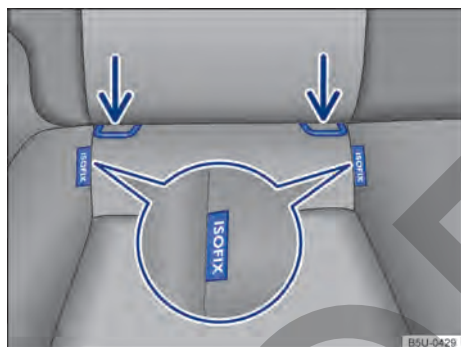

Fig. 36 En el asiento del vehículo: identificación de los puntos de anclaje inferiores de asientos para niños.

Dependiendo de la versión del vehículo, los sistemas de retención para niños ISOFIX y LATCH pueden no estar disponibles para algunos mercados de exportación.

Los 2 ojales de retención para cada asiento para niños con el sistema ISOFIX pueden alcanzarse a través de las ranuras del tapizado del asiento trasero → fig. 36.

Cuadro general de la instalación con ISOFIX

Conforme a la información de la categoría de tamaño A a G de la norma europea ECE-R 16¹⁾ y NBR 6091, las posibilidades de instalación en los puntos de anclaje inferiores de asientos para niños con sistema de fijación ISOFIX en los respectivos asientos del vehículo están listados en la siguiente tabla.

	Grupo (clasificación por peso) de asientos para niños con ISOFIX									
	Grupo 0: hasta 10 kg		Grupo 0+: hasta 13 kg			Grupo 1: de 9 a 18 kg				
Dirección de instalación	Hacia atrás (sentido contrario a la dirección)		Hacia atrás (sentido contrario a la dirección)			Hacia atrás (sentido contrario a la dirección)		Hacia adelante (sentido de la dirección)		
Clase de tamaño	F	G	C	D	E	C	D	A	B	B1
Montaje en el asiento del acompañante	Asiento sin puntos de anclaje, sin fijación con ISOFIX/LATCH									
Montaje en las plazas del asiento trasero	IL-SU		IL-SU			IL-SU		IUF/IL-SU		

IL-SU: asiento adecuado para montar un asiento para niños con ISOFIX con la aprobación "semiversal"; ver la lista de vehículos del fabricante del asiento para niños.

IUF: asiento adecuado para montar un asiento para niños con ISOFIX con la aprobación "universal" y fijación con el cinturón de fijación Top Tether.

¹⁾ ECE: Economic Commission for Europe-Regelung (Comisión Económica para Regulación en Europa).

Asiento para niños con fijación rígida (ISOFIX)

Si se proveen junto con el asiento para niños, se pueden usar guías en el montaje de un asiento para niños con fijación rígida. Las guías montadas antes del enganche en los puntos de anclaje ISOFIX facilitan la instalación y protegen el revestimiento de los asientos. Las guías se bloquean en los dos puntos de anclaje ISOFIX del vehículo → ①.

- Observar y seguir las orientaciones → pág. 43, *Instalación y uso de asientos para niños en el vehículo*.
- En el montaje o desmontaje, respetar las instrucciones del fabricante del asiento para niños → ▲.
- Alejar lateralmente el cinturón de seguridad y colocar el asiento para niños en los ojales de retención → fig. 36 indicados por las flechas. El asiento para niños debe engancharse de forma segura y audible (clic).
- Empujar completamente hacia arriba o desinstalar el apoyacabezas para evitar la interferencia con el asiento para niños → pág. 68.
- Realizar una prueba de tracción en ambos lados del asiento para niños para comprobar que las dos trabas estén enganchadas.

Asiento para niños con cinturones de fijación regulables (LATCH)

- Observar y seguir las orientaciones → pág. 43, *Instalación y uso de asientos para niños en el vehículo*.
- En el montaje o desmontaje, respetar las instrucciones del fabricante del asiento para niños → ▲.
- Colocar el asiento para niños sobre la superficie del asiento y enganchar los cinturones de seguridad en los ojales de retención → fig. 36, si los cinturones de fijación se proveen junto con el asiento para niños.

- Empujar completamente hacia arriba o desinstalar el apoyacabezas para evitar la interferencia con el asiento para niños → pág. 68.
- Estirar uniformemente los cinturones de fijación en su respectivo dispositivo de regulación. El asiento para niños debe estar bien apoyado en el asiento del vehículo.
- Realizar una prueba de tracción en ambos lados del asiento para niños para comprobar que las dos trabas estén enganchadas.

⚠ ADVERTENCIA

Los puntos de anclaje inferiores para asientos para niños no son ojales de amarre de carga. Fijar sólo asientos para niños adecuados para esa aplicación en los puntos de anclaje inferiores.

- Para fijar con cinturones regulables (LATCH), se deben utilizar exclusivamente los cinturones provistos junto con el asiento para niños. Cinturones adaptados o improvisados no se pueden utilizar para fijar el asiento para niños.

ⓘ AVISO

- Para evitar que se produzcan marcas permanentes en el tapizado, las guías de encaje de las fijaciones rígidas (ISOFIX) se deben retirar de los puntos de anclaje si no hay asiento para niños montado en los puntos de anclaje del vehículo.
- Para evitar dañar los tejidos, el tapizado o las guías, las guías de encaje de las fijaciones rígidas (ISOFIX) deben retirarse siempre de los puntos de anclaje antes de rebatir el asiento trasero hacia adelante. <

Fijación del asiento para niños con el cinturón de fijación superior (Top Tether)

📖 Tenga en cuenta ⚠️, al principio de este capítulo, en la página 42.

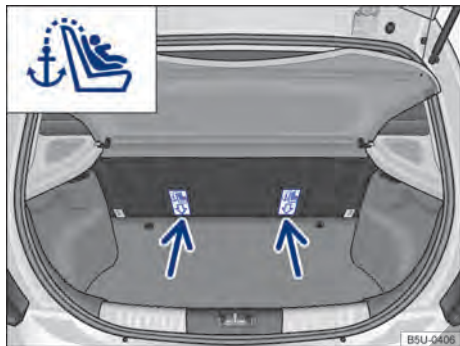

Fig. 37 Ojales de retención para el cinturón de fijación superior en el lado de atrás del asiento trasero.

Dependiendo de la versión del vehículo, los sistemas de retención para niños Top Tether pueden no estar disponibles para algunos mercados de exportación.

Además de fijarse en los puntos de anclaje ISO-FIX, los asientos para niños ISOFIX con aprobación universal también se deben fijar con un cinturón de fijación superior (Top Tether).

Fijar el cinturón de fijación solo en los ojales de retención adecuados. Los ojales de retención adecuados para Top Tether, están identificados con un símbolo y, si es el caso, con la inscripción "TOP TETHER".

- En el montaje o desmontaje, respetar las instrucciones del fabricante del asiento para niños → ⚠️.
- Ajustar o quitar el apoyacabezas, si es necesario, para evitar la interferencia con el asiento para niños → pág. 68.
- Fije el asiento para niños en los puntos inferiores de anclaje del ISOFIX → pág. 45. El asiento para niños debe engancharse de forma segura y audible (clic).
- Abrir la tapa trasera y remover la tapa del compartimento de equipaje → pág. 176.
- Si se provee junto con el asiento para niños, coloque el cinturón de fijación superior (Top Tether) del asiento para niños entre el respaldo

del asiento trasero, fijándolo al terminal de enganche que se encuentra en la parte posterior del respaldo del asiento → fig. 37.

- Estirar el cinturón para que el asiento para niños se recueste en la parte superior del respaldo del asiento.
- Instalar la tapa del compartimento de equipaje → pág. 176.

Montar nuevamente el apoyacabezas luego de que el asiento para niños se haya desmontado → pág. 68.

⚠️ ADVERTENCIA

Los asientos para niños con puntos de anclaje inferiores y cinturones de fijación superiores se deben montar según las respectivas indicaciones de los fabricantes. De lo contrario, pueden provocarse lesiones graves.

- Fijar siempre sólo *un* cinturón de fijación de un asiento para niños en un ojal de retención en el maletero.
- Utilizar siempre los ojales de retención previstos para el cinturón de fijación.
- Nunca fijar el cinto de fijación en un ojal de amarre.
- Para la fijación superior (Top Tether) se debe utilizar exclusivamente el cinturón provisto junto con el asiento para niños (si lo hubiera). Cinturones adaptados o improvisados no pueden utilizarse en esta aplicación.

Fijación del asiento para niños con el cinturón de seguridad del vehículo

📖 Tenga en cuenta ⚠️, al principio de este capítulo, en la página 42.

Asientos para niños con la denominación **universal** pueden fijarse con el cinturón de seguridad en los asientos identificados en la tabla con una **u**. Cuando no sea posible, la indicación será una **x**.

Categoría de peso	Asiento del acompañante	Asientos laterales del asiento trasero	Plaza central del asiento trasero
Grupo 0 hasta 10 kg	x	u montado en el sentido contrario a la dirección	x
Grupo 0+ hasta 13 kg	x	u montado en el sentido contrario a la dirección	x
Grupo 1 de 9 a 18 kg	u montado en el sentido de la dirección	u montado en el sentido de la dirección	x
Grupo 2 de 15 a 25 kg	u montado en el sentido de la dirección	u montado en el sentido de la dirección	x
Grupo 3 de 22 a 36 kg	u montado en el sentido de la dirección	u montado en el sentido de la dirección	x

Fijación del asiento para niños con el cinturón de seguridad del vehículo

- Leer y respetar las instrucciones del fabricante del asiento para niños.
- En caso de montar el asiento para niños en el asiento del acompañante, empujar el asiento del acompañante totalmente hacia atrás y dejar el respaldo del asiento en posición vertical → pág. 26.
- En caso de regular la altura del cinturón de seguridad, poner en la posición más adecuada a la altura del niño o el asiento para niños.
- Colocar el asiento para niños sobre el asiento y pasar el cinturón de seguridad según las instrucciones del fabricante del asiento para niños.
- Ajustar o quitar el apoyacabezas, si es necesario, para evitar la interferencia con el asiento para niños → pág. 69.

- Asegurarse de que el cinturón de seguridad no esté torcido en toda su trayectoria.
- Introducir la pestaña de encastre del cinturón de seguridad en su respectivo cierre del cinturón hasta que la pestaña de encastre se enganche de forma audible (clic).
- La banda del cinturón de seguridad se debe apoyar con firmeza y adecuadamente en el asiento para niños o sobre el niño.
- Realizar una prueba de tracción en el cinturón de seguridad: en esta condición ya no se debe poder retirar la banda del cinturón de seguridad en su faja inferior.

Desmontar el asiento para niños

Soltar el cinturón de seguridad únicamente con el vehículo detenido → ⚠.

- Presionar el botón rojo del cierre del cinturón de seguridad. La pestaña de encastre del cinturón de seguridad deberá expulsarse hacia afuera.
- Acompañe el cinturón de seguridad con la mano de nuevo para que la banda se enrolle fácilmente, el cinturón de seguridad no se retuerza y el guarnecido no resulte dañado.
- Retirar el asiento para niños del vehículo según las instrucciones del fabricante.

⚠ ADVERTENCIA

¡Quitarse el cinturón de seguridad durante la marcha puede provocar lesiones graves o fatales en caso de accidentes o maniobras de frenado y de dirección repentinas!

- Tirar del cinturón de seguridad únicamente con el vehículo detenido.



Bloqueo de seguridad para niños

📖 Tenga en cuenta ⚠️, al principio de este capítulo, en la página 42.

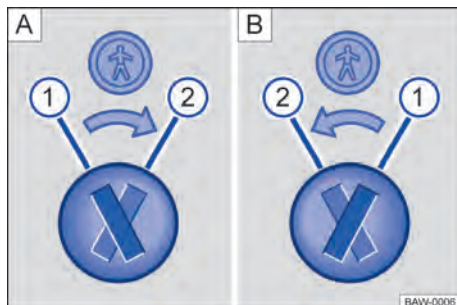

Fig. 38 Cierre de seguridad para niños: **A** puerta trasera izquierda, **B** puerta trasera derecha.

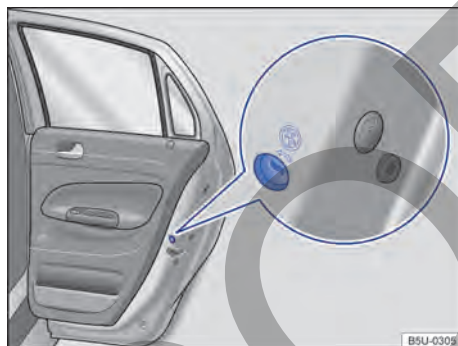

Fig. 39 En la puerta trasera (lado derecho): ubicación del seguro para niños.

Leyenda para → fig. 38:

- 1 Bloqueo de seguridad para niños desactivado.
- 2 Bloqueo de seguridad para niños activado.

El seguro para niños impide la apertura de las puertas traseras por dentro, para que los niños no abran una puerta durante la marcha. Con el seguro para niños activado, la puerta sólo se puede abrir desde afuera.

Activar o desactivar el bloqueo de seguridad para niños

- Desbloquear el vehículo y abrir la respectiva puerta trasera.
- Doblar la paleta de la llave con mando a distancia → pág. 52 hacia afuera o con la llave mecánica del vehículo.
- Introducir la paleta de la llave en la ranura del bloqueo de seguridad para niños para activarlo o desactivarlo → fig. 38.

⚠️ ADVERTENCIA

Con el seguro para niños activado, la puerta correspondiente no se puede abrir desde adentro.

- Nunca dejar a niños o personas con necesidades especiales solas dentro del vehículo cuando se bloquean las puertas. Esto podrá hacer que estas personas queden atrapadas dentro del vehículo en caso de emergencia. Personas atrapadas pueden quedar expuestas a temperaturas muy altas o muy bajas, o incluso con falta de aire.
- Según la estación del año, puede haber temperaturas muy altas o muy bajas en el interior de un vehículo cerrado, que pueden causar lesiones graves y enfermedades, principalmente en niños pequeños, o causar la muerte.

En caso de emergencia

Protegerse a sí mismo y al vehículo



Fig. 40 En la parte superior de la consola central: in-
terruptor de las luces de advertencia.

Observar las determinaciones legales para la protección de un vehículo parado. En muchos países existen prescripciones al respecto, por ejemplo, la activación de las luces de advertencia → pág. 51.

Lista de control

Los siguientes puntos deben cumplirse en la secuencia indicada, para garantizar la propia seguridad y la seguridad de los pasajeros → ▲:

1. Estacionar el vehículo a una distancia segura del flujo de tránsito sobre una superficie adecuada → ▲.
2. Encender las luces de advertencia con el conmutador (▲) → fig. 40.
3. Tirar del freno de estacionamiento → pág. 105.
4. Ponga la palanca de cambio en punto muerto → pág. 95 o la palanca selectora en la posición P → pág. 96.
5. Apagar el motor y retirar la llave del vehículo de la cerradura de encendido → pág. 92.
6. Hacer bajar a todos los ocupantes del vehículo y llevarlos con seguridad lejos del flujo de tránsito, por ejemplo, hacia atrás del guardrail.
7. Llevar todas las llaves del vehículo consigo al dejar el vehículo.
8. Posicionar el triángulo de seguridad para hacer que otros conductores perciban el vehículo.
9. Dejar el motor enfriarse suficientemente y, de ser necesario, buscar auxilio técnico especializado.

Con las luces de advertencia conectadas, todos los indicadores de dirección del vehículo titilan al mismo tiempo. Las luces de los indicadores de dirección ◀▶ y una luz indicadora en el interruptor ▲ parpadean al mismo tiempo. Las luces de advertencia también funcionan con el encendido apagado.

Si las luces de advertencia están encendidas, puede indicarse, por ejemplo, un cambio de dirección o cambio de carril durante el remolque con el accionamiento de la palanca de los indicadores de dirección. Las luces de advertencia se interrumpen momentáneamente.

Ejemplos en que las luces de advertencia deben ser encendidas:

- Si el automóvil de adelante desacelera repentinamente o se llega al final de un congestionamiento, para alertar a los conductores que vienen atrás.
- De haber una emergencia.
- Si el vehículo se rompe.
- Al ser remolcado.

Cumplir siempre con las determinaciones regionales sobre el uso de las luces de advertencia.

Si las luces de advertencia no funcionan, los demás conductores deberán ser alertados de otra forma (de conformidad con las determinaciones legales) del vehículo parado.

Luces de freno de emergencia - ESS (Emergency Stop Signal)

Para vehículos con función ESS y con sistema antibloqueo de frenos (ABS), durante una frenada brusca y continua a velocidades superiores a los 80 km/h, la luz de freno podrá titilar para alertar a los conductores que circulan detrás.

Si el frenado fue prolongado por más tiempo, manteniéndose la misma desaceleración, las luces de advertencia se encienden automáticamente y parpadearán cuando el vehículo alcance una velocidad inferior a aproximadamente 10 km/h. Al reiniciar el movimiento del vehículo, las luces de advertencia se apagan por su propia cuenta.

Las luces de advertencia también pueden apagarse al presionar el conmutador ▲ en el tablero de instrumentos → fig. 40.

▲ ADVERTENCIA

Un vehículo detenido sin la debida señalización representa un gran riesgo de accidente para sí mismo y para terceros en el tránsito.

- Parar el vehículo lo antes posible en un lugar seguro.
- Estacionar el vehículo a una distancia segura del flujo de tránsito para bloquear seguramente todas las puertas en caso de emergencia.
- Conectar las luces de advertencia y utilizar el triángulo de seguridad para alertar a otros conductores.
- Nunca dejar a niños, deficientes o personas con necesidades especiales solas dentro del vehículo cuando se bloquean las puertas. ▶

Esto podrá hacer que queden encerradas dentro del vehículo en caso de emergencia. Personas encerradas pueden quedar expuestas a temperaturas muy altas o muy bajas.

⚠️ ADVERTENCIA

Observar la lista de control es fundamental para la seguridad del conductor, los pasajeros y demás conductores, evitando posibles accidentes.

- Seguir siempre las acciones de la lista de control y tener en cuenta las precauciones de seguridad en ellas descriptas.

⚠️ ADVERTENCIA

Las piezas del sistema de escape se calientan mucho. Por eso, pueden ocurrir incendios y lesiones graves.

- Nunca estacionar el vehículo de forma que las piezas del sistema de escape entren en contacto con materiales fácilmente inflamables por debajo del vehículo, como, por ejemplo, pasto seco o combustible.

i La batería del vehículo se descarga si las luces de advertencia quedan encendidas por un largo período de tiempo - aun con el encendido desconectado.

i Cuando los airbags se activan en un accidente, las luces de advertencia pueden activarse automáticamente → pág. 40.

Equipo para caso de emergencia

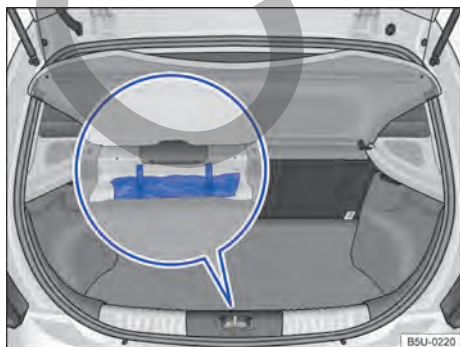

Fig. 41 En el maletero: triángulo de seguridad.

Triángulo de seguridad

El triángulo de seguridad puede no estar disponible en algunos mercados de exportación.

El triángulo de seguridad está fijado en el maletero, debajo de la cubierta central → [fig. 41](#).

Extintor de incendio

El extintor de incendio puede no estar disponible para algunos países.

Dependiendo de la versión del vehículo, la soporte para el extintor de incendio puede encontrarse en el área de los pies debajo del asiento del acompañante delantero.

El extintor de incendio debe corresponder a las determinaciones legales, estar siempre listo para su uso y ser inspeccionado regularmente (ver el sello de inspección en el extintor de incendio).

⚠️ ADVERTENCIA

Objetos sueltos pueden ser lanzados por el interior del vehículo por una maniobra de dirección o de frenado súbita, como también en un accidente, y causar lesiones graves.

- Fijar el triángulo de seguridad en los debidos soportes siempre de manera segura.

i El triángulo de seguridad debe cumplir con las especificaciones legales vigentes de cada país.

Abrir y cerrar

Llave del vehículo

Funciones de la llave del vehículo



Fig. 42 Llave del vehículo con comando remoto.

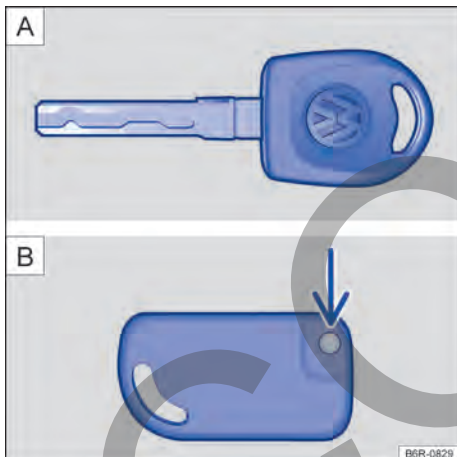

Fig. 43 A) Llave mecánica. B) Llave mecánica plegable.

Leyenda para → fig. 42:

- 1 Tecla del cierre centralizado: desbloquear el vehículo.
- 2 Desbloquear la tapa del maletero por separado.
- 3 Tecla del cierre centralizado: bloquear el vehículo.
- 4 Inclinarse la varilla de la llave hacia afuera y hacia adentro.
- 5 Luz de control: parpadea al presionar la tecla.

Leyenda para → fig. 43:

- A) Llave mecánica.
- B) Llave mecánica plegable. Inclinarse la varilla de la llave (flecha) hacia afuera y hacia adentro.

Desbloquear o bloquear el vehículo desde el exterior

- **Desbloquear:** presionar la tecla . Mantenga pulsada para la apertura de confort. **O:** con la varilla de la llave del vehículo, introducirla en el cilindro de la cerradura de la puerta del conductor y girarla **en sentido antihorario**.
- **Bloquear,** presionar la tecla . **O:** con la varilla de la llave del vehículo, introducirla en el cilindro de la cerradura de la puerta del conductor y girarla **en sentido horario**. Manténgala girada para el cierre de confort.
- **Desbloquear la tapa trasera:** presionar la tecla → pág. 60. **O:** con la varilla de la llave del vehículo, introducirla en el cilindro de la cerradura de la puerta del conductor y girarla **en sentido antihorario**. La tapa trasera es desbloqueada.

La llave con mando a distancia solo desbloquea o bloquea el vehículo cuando la batería tiene la potencia suficiente y si la llave con mando a distancia se encuentra a pocos metros del vehículo.

- Al bloquear el vehículo, todos los indicadores de dirección titilan *una vez* para confirmación.
- Al desbloquear el vehículo, todos los indicadores de dirección titilan *dos veces* para confirmación.

Se puede habilitar la señal sonora (bocina) para confirmar la activación y desactivación de la alarma. Para vehículos con Sistema de información Volkswagen se puede habilitar a través del panel de instrumentos. Para los demás vehículos, acuda a un Concesionario Volkswagen para habilitar la señal sonora.

Si los indicadores de dirección *no* titilan para confirmar el cierre, al menos una de las puertas o la tapa trasera no está cerrada.

Con la puerta del conductor abierta, no se puede bloquear el vehículo con la llave del vehículo. Cuando se desbloquea el vehículo con la llave con control remoto y ninguna de las puertas o la tapa trasera están abiertas, el vehículo se cierra automáticamente después de unos segundos. Esta función impide un desbloqueo involuntario del vehículo por un período largo. ▶

⚠️ ADVERTENCIA

Un uso desatento o descontrolado de las llaves del vehículo puede causar accidentes y lesiones graves.

- Llevar siempre todas las llaves del vehículo consigo al dejar el vehículo. Niños o personas no autorizadas pueden bloquear las puertas y la tapa trasera, arrancar el motor o realizar el encendido y, de esta forma, activar equipos eléctricos, como, por ejemplo, los vidrios eléctricos.
- Nunca dejar a niños o personas con necesidades especiales solas dentro del vehículo. En caso de emergencia, ellas no estarían en condiciones de abandonar el vehículo por sí solas o de ayudarse a sí mismas. En un vehículo cerrado, según la estación del año, puede haber temperaturas muy altas o muy bajas, que pueden causar lesiones graves y enfermedades, principalmente en niños pequeños, o causar la muerte.
- Nunca retirar la llave del encendido mientras el vehículo está en movimiento.

⚠️ AVISO

Todas las llaves del vehículo contienen componentes electrónicos. Proteger las llaves contra averías, humedad y vibraciones intensas.

 Únicamente presionar los botones de la llave con comando remoto cuando sea realmente necesaria la función correspondiente. Un accionamiento innecesario del botón puede provocar un desbloqueo involuntario o el disparo de la alarma del vehículo. Eso también se aplica cuando pensamos que estamos fuera del radio de alcance del comando remoto.

Reemplazar la batería

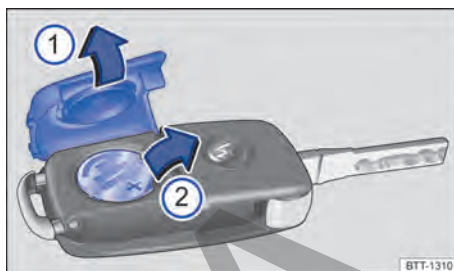

Fig. 44 Llave del vehículo con comando remoto: ① Abrir la tapa del alojamiento de la batería. ② Desmontar la batería.

Leyenda para → fig. 44:

- ① Retirar la cubierta.
- ② Retirar la pila.

Volkswagen recomienda que la sustitución de la batería se realice en un Concesionario Volkswagen o en una empresa especializada.

- Inclinar la varilla de la llave del vehículo hacia afuera.
- Retirar la cubierta en el lado posterior de la llave ① en el sentido de la flecha → ①.
- Colocar la nueva batería según lo indicado ② y presionar en sentido contrario al de la flecha hacia dentro del alojamiento de la batería → ②.
- Coloque la cubierta como se indica ① y presiónela en el sentido contrario al de la flecha sobre la carcasa de la llave del vehículo hasta encajarla.

⚠️ PELIGRO

Si se ingieren baterías con un diámetro de 20 mm u otras baterías de litio, se pueden producir lesiones graves o incluso fatales en un corto período de tiempo.

- Conservar siempre la llave del vehículo, como también los llaveros con baterías, baterías de reposición, baterías tipo botón y otras baterías, fuera del alcance de los niños.
- Buscar ayuda médica inmediatamente si se sospecha que se ingirió una batería.

⚠️ AVISO



- Un cambio de batería realizado de forma inadecuada puede dañar la llave del vehículo.

- Las baterías inadecuadas podrán dañar la llave del vehículo. Únicamente sustituir una batería descargada por una batería nueva con la misma tensión, tamaño y especificación.
- En la instalación de la batería, observar la polaridad correcta.

 Las baterías contienen sustancias tóxicas. Por eso, está prohibido descartarlas / colocarlas junto con la basura doméstica. La legislación determina procedimientos específicos para descartar/poner a disposición las baterías usadas. Para su mayor seguridad y confort, Volkswagen recomienda sustituir la batería del vehículo únicamente en un Concesionario Volkswagen o en una empresa especializada.

Sincronizar la llave del vehículo

Cuando no sea posible desbloquear o bloquear el vehículo con la llave del vehículo, sincronizar la llave del vehículo o sustituir la batería → pág. 53.

- Acercarse externamente al vehículo con la llave del vehículo con el control remoto.
- Presionar una vez la tecla de bloqueo  o la tecla de desbloqueo .
- Introducir la varilla de la llave con control remoto para ser programada en el cilindro de la cerradura de la puerta del conductor dentro de los 60 segundos.
- A continuación, girar la llave en el sentido de bloqueo o desbloqueo del vehículo.
- A partir de este momento la sincronización estará realizada.

 La sincronización solo es posible si la llave con comando remoto está previamente programada para el vehículo.

Soluciones de problemas

El vehículo no se puede bloquear o desbloquear

El funcionamiento de la llave del vehículo con mando a distancia se puede ver afectado temporalmente por obstáculos, condiciones meteorológicas malas, así como por una batería débil o por la superposición de transmisores que se encuentran en las proximidades del vehículo y que tra-

bajan en la misma banda de frecuencias, por ejemplo, un aparato de transmisión o teléfono móvil.

O: si los botones de la llave del vehículo con mando a distancia o uno de los botones del cierre centralizado se accionan repetidas veces en un breve lapso, se produce una desconexión temporal del cierre centralizado para protección contra sobrecarga. En ese caso, el vehículo queda desbloqueado. Bloquear el vehículo de ser necesario.

La luz de control no parpadea

Cuando la luz de control en la llave del vehículo no parpadea, se debe sustituir la batería en la llave del vehículo → pág. 53.

Llave de reposición

Para la adquisición de una llave del vehículo, es necesario el número del chasis del vehículo.

Varias llaves de vehículo pueden ser válidas para un vehículo.

Las nuevas llaves del vehículo se pueden obtener en un Concesionario Volkswagen o en una empresa especializada.

Puertas y tecla del cierre centralizado

Introducción al tema

Las puertas y la tapa trasera se pueden bloquear y parcialmente desbloquear, de forma manual, por ejemplo en caso de falla de la llave del vehículo o del cierre centralizado.

El cierre centralizado sólo funciona correctamente cuando todas las puertas y el portón trasero están completamente cerrados. Con la puerta del conductor abierta, el vehículo *no* podrá bloquearse con la llave con comando remoto o con el botón del cierre centralizado.

En un vehículo desbloqueado y detenido por un largo período (por ejemplo, en el propio garaje), puede provocar la descarga de la batería del vehículo, impidiendo el arranque del motor.

⚠️ ADVERTENCIA

Una puerta cerrada incorrectamente puede abrirse súbitamente durante la conducción y causar lesiones graves.

- Parar inmediatamente y cerrar la puerta.
- Al cerrar la puerta, preste atención a que quede bien y completamente cerrada.
- La puerta sólo se deberá abrir o cerrar cuando no haya nadie ni nada en dicha zona.

⚠️ ADVERTENCIA

Una puerta que se mantiene abierta por el reventor de la puerta puede cerrarse en condiciones de viento fuerte y en pendientes, provocando lesiones.

- Sujete siempre las puertas de la manilla al abrir y cerrar.

⚠️ ADVERTENCIA

El área de funcionamiento de las puertas es peligrosa y puede causar lesiones.

- Abrir o cerrar las puertas únicamente cuando no hay nadie en su área funcional.

⚠️ ADVERTENCIA

Un cierre o una apertura de emergencia de las puertas sin la atención adecuada puede provocar lesiones graves

- En un vehículo bloqueado desde afuera, no es posible abrir las puertas y los vidrios eléctricos desde adentro.
- Nunca dejar a niños o personas con necesidades especiales solas dentro del vehículo. En caso de emergencia, ellas no estarían en condiciones de abandonar el vehículo por sí solas o de cuidar de sí mismas.
- En un vehículo cerrado, según la estación del año, puede haber temperaturas muy altas o muy bajas que pueden causar lesiones graves y enfermedades, principalmente en niños pequeños, o causar la muerte.

⚠️ ADVERTENCIA

Un uso incorrecto del cierre centralizado puede provocar lesiones graves.

- El cierre centralizado bloquea todas las puertas. Un vehículo trabado por dentro puede impedir una apertura involuntaria de las puertas y la invasión de personas no autori-

zadas. Por otro lado, en caso de emergencia o accidente, las puertas trabadas dificultan el acceso de socorristas al interior del vehículo para atender a las personas.

- Nunca dejar a niños o personas con necesidades especiales solas dentro del vehículo. La activación de la tecla del cierre centralizado podrá bloquear las puertas del vehículo por dentro, dificultando o impidiendo la salida. Personas encerradas pueden quedar expuestas a temperaturas muy altas o muy bajas.
- Según la estación del año, puede haber temperaturas muy altas o muy bajas en el interior de un vehículo cerrado, que pueden causar lesiones graves y enfermedades, principalmente en niños pequeños, o causar la muerte.
- Nunca dejar a personas dentro de un vehículo bloqueado. En caso de emergencia, ellas podrían no estar en condiciones de abandonar el vehículo por sí solas o de ayudarse a sí mismas.
- Solamente abrir o cerrar las puertas y la tapa trasera cuando no haya nadie en su radio de apertura.

ⓘ AVISO

Al ejecutar un cierre o una apertura de emergencia, las piezas se deben retirar cuidadosamente y se deben volver a montar correctamente para evitar daños en el vehículo.

Luz de control

📖 Tenga en cuenta ⚠️ y ⓘ, al principio de este capítulo, en la página 55.

Solo está disponible en algunas versiones que tienen sistema de cierre centralizado.

Cuando el vehículo se traba por fuera, la luz de control  parpadeará en el display del instrumento combinado.

Bloqueo y desbloqueo mecánico

📖 **Tenga en cuenta** ⚠️ y ⓘ, al principio de este capítulo, en la página 55.

El cierre mecánico rige para vehículos *sin* cierre eléctrico.

- **Abrir las puertas:** Insertar la llave del vehículo en la cerradura de la puerta del conductor o en la cerradura de la puerta del acompañante delantero. Girar la llave a la posición de apertura. La clavija-traba de la puerta se desplaza hacia arriba.
- **Cerrar las puertas:** Insertar la llave del vehículo en la cerradura de la puerta del conductor. Girar la llave a la posición de cierre. La clavija-traba de la puerta se desplaza hacia abajo.

Las puertas también se pueden abrir desde el interior del vehículo. La puerta se desbloqueará y se abrirá al tirar una vez de la manilla.

Es posible cerrar las puertas del lado de afuera, sin la llave. Para ello, presione la clavija-traba y cierre la puerta. Esta forma de cierre no es válido para la puerta del conductor, evitando así cerrar el vehículo con la llave en su interior.

Desde adentro, se pueden cerrar las puertas por medio de la clavija-traba, aunque para vehículos con alarma, ésta no se activará.

Si la puerta del conductor está abierta o no está completamente cerrada (pestillo en la primera etapa), no será posible cerrar el vehículo.

⚠️ ADVERTENCIA

Con las puertas cerradas, se evita el acceso no deseado desde afuera, por ejemplo en los semáforos. No obstante, puede dificultar la acción de socorro en caso de emergencia.

ⓘ El cilindro de la cerradura de la puerta del conductor posee un sistema de seguridad contra aperturas. En el caso de que la varilla del vehículo no se coloque correctamente en el cilindro o se utilice una llave incorrecta, la llave gira libre no accionando el desbloqueo de la puerta.

ⓘ Al abrir la puerta del conductor con el pestillo de la llave del vehículo, verifique si la llave fue colocada correctamente hasta el final del cilindro. De lo contrario, la llave puede girar libremente, no destrabando la puerta.

Descripción del cierre centralizado

📖 **Tenga en cuenta** ⚠️ y ⓘ, al principio de este capítulo, en la página 55.

El cierre centralizado (no disponible en algunas versiones) permite una apertura y cierre de todas las puertas y de la tapa trasera:

- De afuera, con la llave mecánica del vehículo en la puerta del conductor, para vehículos sin control remoto → pág. 56.
- En caso de emergencia, con la llave con comando remoto en la puerta del conductor, cuando el comando remoto no esté funcionando → pág. 59.
- Comando remoto → pág. 52.
- Desde adentro, con el botón del cierre centralizado → pág. 57.

La puerta del acompañante y las puertas traseras se pueden bloquear de forma manual en caso de falla de la llave del vehículo con comando remoto o del cierre centralizado → pág. 58.

La puerta del conductor y la tapa trasera pueden desbloquearse de forma manual por medio del secreto mecánico de la llave, en caso de falla de la llave del vehículo con control remoto o del cierre centralizado.

Bloqueo automático (Auto Lock)

El vehículo se bloquea automáticamente a partir de una velocidad de aproximadamente 20 km/h. Incluso si se encuentra previamente desbloqueado.

ⓘ Si las teclas de la llave con control remoto (→ pág. 52, *Llave del vehículo*) o una de las teclas del cierre centralizado → fig. 45 se activan repetidas veces en un breve espacio de tiempo, se produce una desconexión temporaria del cierre centralizado para protección contra sobrecarga. En ese caso, el vehículo queda desbloqueado.

ⓘ En vehículos sin alarma y con cierre centralizado, cuando se bloquea el vehículo por fuera, la luz de control 🚗 en el panel de instrumentos titilará para indicar que el vehículo está bloqueado.

Tecla del cierre centralizado

📖 Tenga en cuenta ⚠️ y ⏰, al principio de este capítulo, en la página 55.



Fig. 45 En la puerta del conductor: tecla del cierre centralizado.

Vehículo con cierre centralizado

Leyenda para → fig. 45:

🔓 Desbloquear el vehículo.

🔒 Bloquear el vehículo.

La tecla del cierre centralizado funciona tanto con el motor en marcha como con el motor apagado.

Si el vehículo se cerró de forma exterior con la llave con control remoto o a través de la puerta del conductor con la llave mecánica, la tecla del cierre centralizado quedará desactivada.

Cuando el vehículo es bloqueado con el botón del cierre centralizado, se aplica lo siguiente:

- El sistema de alarma antirrobo **no** se activa.
- La apertura de las puertas y del portón trasero por *fuera* no es posible, por ejemplo, al parar en un semáforo.
- Las puertas se pueden cerrar y abrir por dentro, accionando la manilla de la puerta. Eventualmente, puede ser necesario repetir el accionamiento de la manilla de la puerta.
- Si alguna puerta del vehículo está abierta, el cierre centralizado no se activa.

Si el vehículo ha sido bloqueado por el cierre automático → pág. 56, cuando el vehículo se detiene y la llave se retira del encendido, el vehículo se desbloquea.

Vehículo sin cierre centralizado

En vehículos sin cierre centralizado, las puertas se bloquean al accionar el pasador de bloqueo → pág. 56.

Para desbloquear una puerta tire la manilla de la puerta correspondiente o levante el pasador de bloqueo.

Cuando se bloquea el vehículo, se aplica lo siguiente:

- La apertura de las puertas por *fuera* no es posible, por ejemplo, al parar en un semáforo.
- Las puertas se pueden cerrar y abrir por dentro, accionando la manilla de la puerta. Eventualmente, puede ser necesario repetir el accionamiento de la manilla de la puerta.
- Si alguna puerta del vehículo está abierta, el cierre centralizado no se activa.

Desbloquear o bloquear la puerta del conductor manualmente

📖 Tenga en cuenta ⚠️ y ⏰, al principio de este capítulo, en la página 55.

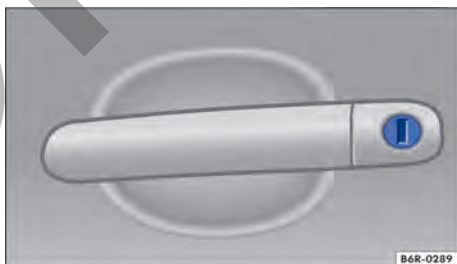

Fig. 46 Manilla de la puerta del conductor con botón de cierre.

En el cierre manual, generalmente todas las puertas se bloquean. En el desbloqueo manual solo se desbloquea la puerta del conductor.

- De ser necesario, rebatir la varilla de la llave del vehículo hacia afuera → pág. 52.
- Introducir la paleta de la llave en el cilindro de la cerradura y destrabar o trabar el vehículo → fig. 46.

Bloquear la puerta del acompañante delantero y las puertas traseras de forma manual

📖 Tenga en cuenta ⚠️ y ⌚, al principio de este capítulo, en la página 55.

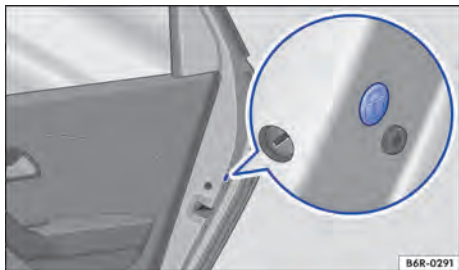

Fig. 47 En la puerta trasera: cierre de emergencia, cubierto por una junta de goma.

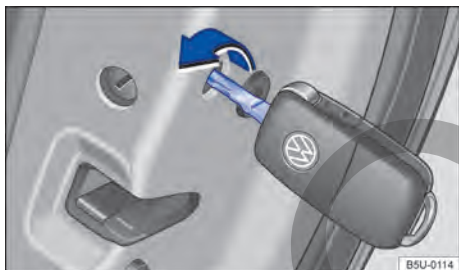

Fig. 48 Cierre de emergencia del vehículo con la llave del vehículo.

Para vehículos con cierre eléctrico, la puerta del acompañante y las puertas traseras se pueden trabar de forma manual. De esta forma, el sistema de alarma antirrobo **no** se activa.

- Abrir la puerta.
- Retirar el burlete de goma en la lateral de la puerta. El burlete está identificado por un candado 🔒 → [fig. 47](#).
- De ser necesario, rebatir la varilla de la llave del vehículo hacia afuera → [pág. 52](#).
- Introducir la varilla de la llave en la hendidura → [fig. 48](#) y girarla en sentido horario (hacia adentro del vehículo) hasta el tope.
- Fijar nuevamente el burlete de goma y cerrar la puerta completamente.
- Comprobar si la puerta está trabada.

- De ser necesario, realizar el proceso en las otras puertas.
- El vehículo se debe comprobar inmediatamente en un Concesionario Volkswagen o en una empresa especializada.

⚠️ AVISO

Al realizar un bloqueo de emergencia, desmontar las piezas con cuidado y montar correctamente después de realizar el trabajo, para evitar daños al vehículo.

i Las puertas del vehículo se pueden cerrar y abrir por dentro, accionando la manilla de la puerta. Eventualmente, puede ser necesario tirar de la manilla de apertura de la puerta dos veces → [pág. 54](#).

i La puerta del conductor puede bloquearse o desbloquearse manualmente por el cilindro de la puerta → [pág. 59](#), *Desbloquear mecánicamente todas las puertas del vehículo (apertura de emergencia)*. ◀

Solución de problemas

📖 Tenga en cuenta ⚠️ y ⌚, al principio de este capítulo, en la página 55.

Bloquear el vehículo después de un disparo del airbag

Si se accionan los airbags en un accidente, el vehículo entero se desbloquea. Según la intensidad del daño, el vehículo puede bloquearse después del accidente, de la siguiente manera:

- Desconectar el encendido.
- Abrir y cerrar una de las puertas una vez.
- Retirar la llave del vehículo y cerrarlo → [pág. 52](#).
- **O**: presionar la tecla del cierre centralizado 🗄️ en la puerta del conductor → [pág. 57](#). ◀

Sistema de alarma antirrobo

📖 Tenga en cuenta ⚠️ y ⌚, al principio de este capítulo, en la página 55.

El sistema de alarma antirrobo se activa automáticamente en el cierre del vehículo con la llave con comando remoto o con la llave mecánica. ▶

¿Cuándo se dispara la alarma?

El sistema de alarma antirrobo emite señales sonoras de advertencia durante aproximadamente 30 segundos (por evento) y señales visuales por hasta cinco minutos, si se realizan las siguientes acciones no autorizadas en el vehículo bloqueado:

- Apertura de una puerta desbloqueada mecánicamente con la llave del vehículo.
- Apertura de una puerta.
- Apertura de la tapa del compartimento del motor.
- Apertura de la tapa trasera.
- Conectar el encendido con una llave de vehículo no válida.
- Apertura, quiebre o remoción de uno de los vidrios.
- Movimiento en el vehículo (en vehículos con vigilancia del habitáculo → pág. 59).

Desconectar la alarma



- Desbloquear el vehículo con la tecla de desbloqueo  de la llave del vehículo.
- **O:** conectar el encendido con una llave de vehículo válida.

Desbloquear mecánicamente todas las puertas del vehículo (apertura de emergencia)

De haber un problema en el comando remoto y si se necesita desbloquear el vehículo con la llave, proceder de la siguiente forma:

- Girar la llave en el cilindro de la puerta del conductor para la posición de abrir. Todas las puertas queda desbloqueadas (*válido para vehículos con sistema de cierre centralizado y sin alarma*).
- Abrir la puerta del conductor y poner el motor en marcha en hasta 15 segundos, ya que en esta condición, se dispara la alarma. Al poner el motor en marcha, el inmovilizador reconoce una llave válida y se desactiva la alarma. De esta forma, se pueden abrir todas las puertas, la tapa del compartimento del motor y el portón trasero.

 La alarma se dispara nuevamente si luego del disparo de la alarma ocurre una nueva invasión en la misma o en otra área protegida. Por ejemplo, si después de la apertura de una puerta, también se abre el portón trasero.

 El sistema de alarma antirrobo **no** se activa con el bloqueo por dentro por medio de la tecla de cierre centralizado .

 Cuando se desbloquea la puerta del conductor mecánicamente con la llave, solo la puerta del conductor se desbloquea y no el vehículo entero. Solo al conectar el encendido todas las puertas se liberan –pero no se desbloquean– y la tecla del cierre centralizado se activa (*Válido para vehículos con sistema de cierre centralizado y con alarma*).

 Con la batería del vehículo tiene poca o nada de carga, el sistema de alarma antirrobo no funciona de manera correcta.

Vigilancia del habitáculo

 **Tenga en cuenta**  y , al principio de este capítulo, en la página 55.

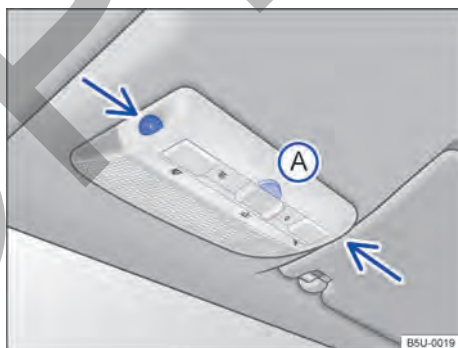



Fig. 49 En la consola del techo: sensores de vigilancia del habitáculo y tecla **A** para desconectar la vigilancia del habitáculo.

La vigilancia del habitáculo dispara la alarma con el vehículo bloqueado, si reconoce movimientos en el interior del vehículo. El sensor y el receptor están ubicados en el conjunto de la luz de lectura → fig. 49 (flechas).

Conectar la vigilancia del habitáculo

Bloquear el vehículo con la llave con comando remoto o con la llave mecánica. Con el sistema de alarma antirrobo conectado, también se activa la vigilancia del habitáculo.

Desconectar la vigilancia del habitáculo

- Retirar la llave del vehículo de la cerradura de encendido.
- Abrir la puerta del conductor.
- Presionar la tecla → fig. 49 (A). En el panel de instrumentos se enciende la luz de control .
- Cerrar todas las puertas y la tapa trasera.
- La luz de control  permanecerá encendida alrededor de 30 segundos, o hasta que la alarma se active. Si la alarma fuera activada dentro del período de 30 segundos, la luz de control pasará a titilar inmediatamente.
- Bloquear el vehículo con la llave del vehículo antes de transcurrir 20 segundos. La vigilancia del habitáculo se desconecta hasta el próximo bloqueo del vehículo.

Por ejemplo, desconecte el monitoreo del interior del vehículo si se dejan animales sueltos en el interior del vehículo durante un breve período  → pág. 54.

El monitoreo debe desactivarse nuevamente en cada desbloqueo del vehículo, ya que, de lo contrario, éste se activará la próxima vez que el vehículo se bloquee.

Riesgos de falla de la alarma

Un funcionamiento perfecto de la vigilancia del habitáculo puede asegurarse únicamente con el vehículo totalmente cerrado. Tenga en cuenta las disposiciones legales. Puede ocurrir una falla de la alarma en los siguientes casos:

- Cuando uno o más vidrios estuvieran abiertos, total o parcialmente, ya que en esta condición la alarma podrá dispararse.
- Cuando objetos como, por ejemplo, hojas sueltas de papel o adornos en el espejo (aromatizadores) permanecen en el vehículo.
- Por objetos metálicos en los portaobjetos de la consola central, como, por ejemplo, llaves o monedas.
- Por medio de la alarma de vibración de un teléfono móvil que se encuentra en el vehículo.

AVISO

Válido solo para vehículos con Sistema de Información Volkswagen: si el monitoreo del interior del vehículo se encuentra desconectado y se debe dejar una pequeña abertura en los vidrios, se deben tener en cuenta las siguientes indicaciones:

- Desconectar la función de cierre automático de los vidrios, por medio del submenú **Confort**, en la opción **Cierre. Autom.**. En esta condición siempre se debe desconectar el monitoreo del interior del vehículo de lo contrario podrá dispararse la alarma.
- Volkswagen recomienda que este procedimiento se realice solo si es necesario. 

Portón trasero

Introducción al tema

ADVERTENCIA

Un desbloqueo, apertura o cierre incorrecto y sin la debida atención de la tapa trasera puede causar accidentes y lesiones graves.

- Abrir o cerrar la tapa trasera únicamente cuando no haya nada ni nadie en su radio de apertura.
- Bajo ninguna circunstancia se debe cerrar la tapa trasera con la mano en la luneta. La luneta puede astillarse y causar lesiones.
- Después de cerrar la tapa trasera, comprobar si está cerrada y bloqueada de manera correcta, para que no pueda abrirse durante la marcha. La tapa trasera cerrada debe estar alineada con las piezas de la carrocería.
- Mantener siempre cerrada la tapa trasera durante la conducción, para que no puedan penetrar gases tóxicos en el interior del vehículo.
- Nunca abrir el portón trasero de haber carga, por ejemplo, en un maletero. De la misma forma, el portón trasero, no permitir su apertura cuando hay carga fijada en el mismo, por ejemplo, bicicletas. Una tapa trasera abierta puede bajarse por peso adicional. De ser necesario, apoyar la tapa trasera o retirar previamente la carga.
- Cerrar y bloquear la tapa trasera y todas las puertas cuando el vehículo no esté en uso. Asegurarse de que nadie permanezca dentro del vehículo.
- Nunca dejar a niños jugando sin supervisión dentro del vehículo o próximos a éste, principalmente cuando la tapa trasera está abierta. 

Los niños pueden entrar en el maletero, cerrar la tapa trasera y quedar atrapados. Según la estación del año, puede haber temperaturas muy altas o muy bajas en el interior de un vehículo cerrado, que pueden causar lesiones graves y enfermedades, principalmente en niños pequeños, o causar la muerte.

- Nunca dejar a niños o personas con necesidades especiales solas dentro del vehículo. La activación de la tecla de cierre centralizado podrá bloquear las puertas del vehículo por dentro, dificultando o impidiendo la salida. Personas encerradas pueden quedar expuestas a temperaturas muy altas o muy bajas.

⚠ AVISO

Antes de abrir la tapa trasera, verificar si existe espacio suficiente para abrir y cerrar el portón, por ejemplo cuando se conduce con remolque o en garajes.

Luz de advertencia

📖 Tenga en cuenta ⚠ y ⚠, al principio de este capítulo, en la página 60.

Si la tapa trasera está abierta o cerrada incorrectamente, la luz de advertencia 🚨 se enciende en el display del panel de instrumentos.

Dependiendo de los equipos instalados en el vehículo, en lugar de la luz de advertencia se puede exhibir una representación simbólica en el display del panel de instrumentos. La representación también es visible con el encendido desconectado. El indicador se apaga aproximadamente 15 segundos después de bloquear el vehículo.

⚠ ADVERTENCIA

Una Tapa trasera cerrada incorrectamente puede abrirse repentinamente durante la marcha y provocar lesiones graves.

- Deténgase inmediatamente en un lugar seguro y cierre la tapa trasera.
- Después de cerrar la tapa trasera, verifique si el bloqueo se enganchó correctamente en el cierre.

Abrir y cerrar la tapa trasera

📖 Tenga en cuenta ⚠ y ⚠, al principio de este capítulo, en la página 60.

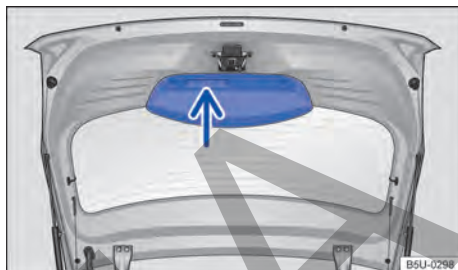

Fig. 50 Tapa trasera abierta: tirador para cierre.

Si, por ejemplo, si hay montada una bicicleta en el maletero de la tapa trasera, ésta no se podrá abrir → ⚠. Antes de abrir la tapa trasera, retirar siempre los equipajes del maletero y apoyar la tapa trasera abierta.

Para los vehículos con bloqueo eléctrico, una luz de control 🚨 se enciende en el panel de instrumentos con la tapa trasera abierta.

Abrir la tapa trasera

- Introducir la llave en el cilindro de la cerradura y girarla en sentido horario.
- **O BIEN:** Mantener la tecla 🗝 presionada en la llave con control remoto hasta que se desbloquee la tapa trasera.

Cerrar la tapa trasera

- Tirar de la tapa trasera por el rebaje en el revestimiento interior con fuerza hacia abajo, de modo que encaje en la cerradura.

Bloquear la tapa trasera

Cuando se desbloquea el vehículo y ninguna de las puertas o la tapa trasera están abiertas, el vehículo se bloquea automáticamente después de aproximadamente 30 segundos. Esta función impide un desbloqueo involuntario del vehículo por un período largo.

Un bloqueo únicamente es posible con la tapa trasera correctamente cerrada y encajada. ▶

- Si se desbloquea la tapa trasera de un vehículo bloqueado con la tecla  en la llave del vehículo con control remoto, ésta se bloqueará inmediatamente después del cierre.
- La tapa trasera se desbloquea por medio del cierre centralizado, para vehículos con cierre centralizado.

ADVERTENCIA

El desbloqueo o la apertura incorrectos o sin la debida atención de la tapa trasera puede causar lesiones graves.

- Con un maletero montado sobre la tapa trasera más la carga, algunas veces puede no percibirse que la tapa trasera está desbloqueada. Una tapa trasera desbloqueada puede abrirse repentinamente durante la conducción.



ADVERTENCIA

El cierre incorrecto o sin supervisión de la tapa trasera puede causar lesiones graves.

- Nunca dejar el vehículo sin supervisión o a niños jugando dentro del vehículo o próximos a éste, principalmente cuando el portón trasero está abierto. Los niños pueden entrar en el maletero, cerrar la tapa trasera y quedar atrapados. Un vehículo cerrado puede calentarse o enfriarse de manera extrema de acuerdo a la estación del año y causar lesiones graves, enfermedades o incluso la muerte.
- Al cerrar la tapa trasera, alejar la mano a tiempo del radio de apertura de la tapa trasera.

 El bombín de cierre de la tapa trasera posee un sistema de seguridad contra aperturas del portón. En caso de que la varilla de la llave del vehículo no se coloque correctamente en el cilindro o se utilice una llave incorrecta, la llave gira libre no accionando el desbloqueo de la tapa trasera.

 Al abrir la tapa trasera con la varilla de la llave del vehículo, verificar si la llave fue colocada correctamente hasta el final del cilindro. De lo contrario, la llave puede girar libremente, sin desbloquear la tapa trasera.

 Antes de cerrar la tapa trasera, verificar si la llave del vehículo no se encuentra en su interior. 

Solución de problemas

 **Tenga en cuenta**  y , al principio de este capítulo, en la página 60.

No se puede abrir o cerrar la tapa trasera

Compruebe si la tapa trasera está bloqueada por un obstáculo. La tapa trasera se puede mover con la mano. Para ello necesitará aplicar una fuerza mayor. 

Vidrios

Abrir o cerrar las ventanillas

Apertura y cierre de las ventanillas de forma manual

En vehículos *sin activación eléctrica de las ventanillas*, para abrir o cerrar las ventanillas accione la manivela ubicada en el guarnecido interior de las puertas.

Abrir o cerrar los vidrios eléctricamente

Las teclas se encuentran en las puertas y en la consola central → pág. 9.

 Abrir el vidrio: presionar el botón. Cerrar el vidrio: tirar del botón. **O** para teclas en la consola central, para abrir la ventanilla presionar la tecla en la parte inferior y para cerrar presionar la tecla en la parte superior.

 En la consola central, presione para desactivar las teclas de los vidrios eléctricos de las puertas traseras.

Tecla en la puerta del acompañante delantero y en las puertas traseras

La tecla en la puerta del acompañante delantero y en las puertas traseras es igual y tiene la misma función que la tecla en la puerta del conductor, es solo una tecla en el guarnecido de cada puerta.

Función de subida y bajada automática

La función de subida y bajada automática permite abrir y cerrar completamente las ventanillas. De esta forma, no es necesario mantener apretada la tecla correspondiente del vidrio eléctrico. 

Para la función de subida automática: tire de la tecla de la ventanilla correspondiente hasta la segunda posición, hacia arriba.



Para la bajada automática de los vidrios: presionar brevemente la tecla de la ventanilla correspondiente hasta la segunda posición, hacia abajo.

Detener el curso automático: presionar o apriete nuevamente la tecla de la ventanilla correspondiente.

Apertura y cierre de confort

Dependiendo de la versión del vehículo y de los equipos montados, las funciones de cierre y apertura de confort y el cierre automático pueden no estar disponibles, presentar variaciones o funcionar parcialmente.

Dependiendo de la versión del vehículo, las ventanillas se pueden abrir y cerrar desde el exterior con la llave del vehículo:

- Mantenga presionada la tecla de desbloqueo  o de bloqueo  en la llave del vehículo. Se abren o se cierran todos los vidrios eléctricos. **O** introducir la llave del vehículo en el cilindro de la cerradura de la puerta del conductor y mantenerla girada **en sentido antihorario** para que todas las ventanillas eléctricas se abran o **en sentido horario** para que todas las ventanillas eléctricas se cierren.
- Para interrumpir la función, soltar la tecla de desbloqueo o la tecla de bloqueo **O** soltar la llave.

ADVERTENCIA

Un uso desatento de los vidrios eléctricos puede causar lesiones graves.

- Abrir o cerrar los vidrios eléctricos solamente cuando no hay nada ni nadie en su área de funcionamiento.
- Nadie debe permanecer en el interior del vehículo cuando se bloquean las puertas, especialmente niños y personas con necesidades especiales.
- Llevar siempre todas las llaves del vehículo consigo al dejar el vehículo. Después de apagar el motor, las ventanillas aún se pueden abrir o cerrar con las teclas de las puertas por un breve período, mientras no se abra la puerta del conductor o la del acompañante delantero.

- Al transportar niños en el asiento trasero, desactive siempre los vidrios eléctricos traseros con la tecla de seguridad, para que no puedan abrirse ni cerrarse.

AVISO

Con los vidrios abiertos, la lluvia puede mojar el acabado interno del vehículo y causar daños en el vehículo.

 Cuando existe una falla de funcionamiento de los vidrios eléctricos, la función de subida y bajada automática y la función antiaprisionamiento no funcionan correctamente. Acuda a un Concesionario Volkswagen o a una empresa especializada.

Función antiaprisionamiento de los vidrios

La función antiaprisionamiento de los vidrios eléctricos puede reducir el peligro de sufrir lesiones por aprisionamiento al cerrar de las ventanillas → . Si la función de cierre automático (proceso de cierre) de un vidrio es afectada por la dificultad de movimiento o por un obstáculo, el vidrio se abrirá de inmediato.

- Compruebe por qué no se ha podido cerrar la ventanilla.
- Intente cerrar la ventanilla nuevamente.
- Después de accionar repetidas veces la función antiaprisionamiento, la función de subida automática de las ventanillas podrá quedar fuera de funcionamiento.
- Para restablecer la función de subida automática de las ventanillas, siga el siguiente procedimiento → pág. 64, *Restablecer la función automática de cierre y apertura de los vidrios*.
- En caso de continuar sin poder cerrar la ventanilla, acuda un Concesionario Volkswagen o una empresa especializada.

ADVERTENCIA

El cierre de las ventanillas con los vidrios eléctricos sin la función antiaprisionamiento puede provocar lesiones graves.

- Cierre siempre las ventanillas con los vidrios eléctricos prestando atención.

- Nunca deberá permanecer nadie en la zona de funcionamiento de los vidrios eléctricos, en especial cuando se cierran sin la función antiaprisionamiento.
- La función antiaprisionamiento no impide que puedan quedar aprisionados los dedos u otras partes del cuerpo contra el marco de la ventanilla y, de esta forma se produzcan lesiones.

i La función antiaprisionamiento también interviene cuando se cierran las ventanillas con la función cierre de confort mediante la llave del vehículo con mando a distancia o con la llave mecánica → pág. 63, *Apertura y cierre de confort*. ◀

Solución de problemas

Restablecer la función automática de cierre y apertura de los vidrios

Si la batería del vehículo fue desconectada o se descargó con la ventanilla sin cerrar por completo o, aún después de algunas activaciones de la función antiaprisionamiento, la función de subida y bajada automática se desactiva y hay que restablecerla:

- Cerrar todos los vidrios.
- Tire de la tecla de la ventanilla correspondiente hacia arriba y manténgala en esta posición durante al menos un segundo.
- Suelte la tecla y vuelva a tirar de ella hacia arriba hasta el tope. La función de subida y bajada automática está funcionando nuevamente.

Para las otras teclas con esta función desactivada, repetir esta operación.

Restablecer la función de cierre automático desde adentro

Si la batería del vehículo fue desconectada o se descargó con la ventanilla sin cerrar por completo o, aún después de algunas activaciones de la función antiaprisionamiento, la función de subida y bajada automática con la llave del vehículo o con el mando a distancia desde el exterior del vehículo, se desactiva y hay que restablecerla:

- Cerrar todos los vidrios.
- Tire de la tecla de la ventanilla correspondiente hacia arriba y manténgala en esta posición durante al menos un segundo. ◀

Volante

Ajuste la posición del volante

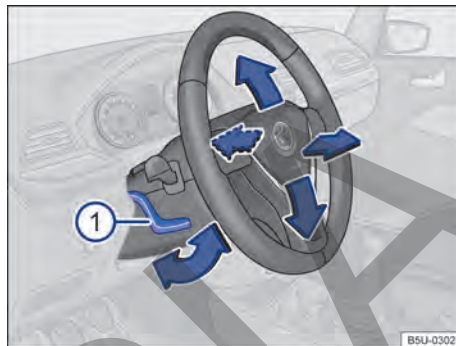

Fig. 51 Debajo y a la izquierda del volante junto con el revestimiento de la columna de dirección; palanca de ajuste de la posición del volante.

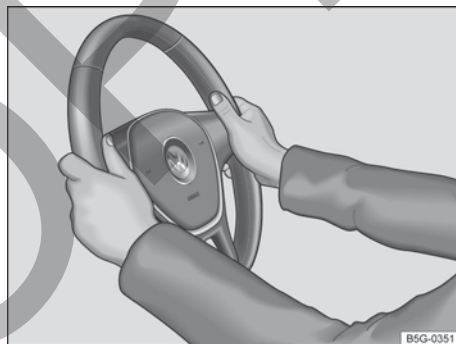

Fig. 52 En el volante: posición 9 y 3 horas.

Ajustar el volante **antes** de conducir y sólo con el vehículo detenido → ⚠.

- Empujar la palanca hacia abajo sosteniéndola por su empuñadura → **fig. 51** ①.
- Ajustar la distancia correcta entre el conductor y el volante → pág. 27 con ayuda del comando del asiento del conductor → pág. 66.
- Ajustar la posición del volante de forma que pueda sostenerlo lateralmente por el borde exterior *posición equivalente a las 9 y a las 3 horas* → **fig. 52** con ambas manos y los brazos ligeramente doblados.
- Empujar la palanca firmemente sosteniéndola por su mango hacia arriba hasta que la posición del volante se trabaje → ⚠. ▶

ADVERTENCIA

- Empuje la palanca ① siempre por su mango con firmeza hacia arriba después del ajuste, para bloquear la posición del volante.
- Nunca ajustar el volante de la dirección durante la marcha. Si durante la conducción se constata que es necesario un ajuste, detenga el vehículo de forma segura para luego ajustar la posición del volante.
- El incumplimiento de los cuidados anteriormente citados compromete el movimiento de giro del volante por parte del conductor.
- El volante debe colocarse en la dirección del tórax (y no hacia la cara), para maximizar la eficiencia de la protección proveniente del airbag en caso de accidente.
- Durante la conducción, siempre sujete el volante con ambas manos lateralmente en el borde externo en la posición equivalente a las 9 y a las 3 → fig. 52, para reducir las lesiones provocadas por un disparo del airbag frontal del conductor.
- Nunca sujete el volante en la posición equivalente a las 12 u otras posiciones en las que los brazos queden sobre el airbag, pues en caso de accidentes se pueden lesionar los brazos y las manos debido al estallido del airbag.
- Ignorar los cuidados anteriormente citados influyen directamente en la protección del conductor en caso de colisión frontal del vehículo.

Asientos y apoyacabezas

Asiento delantero

Introducción al tema

ADVERTENCIA

Antes de todo viaje, ajustar siempre correctamente el asiento, el cinturón de seguridad y los apoyacabezas, cerciorándose de que todos los pasajeros estén con los cinturones colocados correctamente.

- Empujar el asiento del acompañante hacia atrás lo máximo posible.
- Ajustar el asiento del conductor de manera que quede una distancia mínima de 25 cm entre el tórax y el centro del volante de la dirección. Ajustar el asiento del conductor de manera longitudinal para que los pedales se puedan accionar por completo con las piernas apenas ligeramente dobladas y la distancia de la zona de la rodilla con el panel de instrumentos sea de al menos 10 cm. Cuando no se pueda cumplir con esta exigencia por causa de particularidades físicas, entrar en contacto obligatoriamente con un Concesionario Volkswagen si fuera el caso, efectuar instalaciones especiales.
- Nunca conducir con el respaldo del asiento muy inclinado hacia atrás. Cuanto más inclinado hacia atrás esté el respaldo del asiento, mayor será el riesgo de lesiones por una disposición incorrecta de la banda del cinturón de seguridad y una postura incorrecta.
- Nunca conducir con el respaldo del asiento inclinado hacia adelante. Un airbag frontal activado puede lanzar el respaldo del asiento hacia atrás y lastimar a los pasajeros de los asientos traseros.
- Adoptar y mantener la mayor distancia posible del volante de la dirección y del panel de instrumentos.
- Sentarse siempre en forma recta con la espalda contra el respaldo del asiento, en los asientos delanteros correctamente ajustados. No poner ninguna parte del cuerpo directamente o muy cerca del ubicación del airbag.

- Para los pasajeros en los asientos traseros, aumenta el riesgo de lesiones graves si no se sientan en forma recta, ya que los cinturones de seguridad no estarían posicionados correctamente.

⚠ ADVERTENCIA

Una regulación incorrecta de los asientos puede causar accidentes y lesiones graves.

- Solamente ajustar los asientos con el vehículo detenido, ya que de lo contrario, se pueden salir de lugar inesperadamente durante la conducción, pudiendo provocar la pérdida de control del vehículo. Asimismo, se adopta una postura incorrecta durante la regulación.
- Únicamente ajustar la altura, inclinación y dirección longitudinal de los asientos delanteros cuando no haya nadie en el área de ajuste de los asientos.
- El área de ajuste de los asientos delanteros no debe ser restringida por objetos.

Ajustar mecánicamente el asiento delantero

📖 Tenga en cuenta ⚠, al principio de este capítulo, en la página 65.

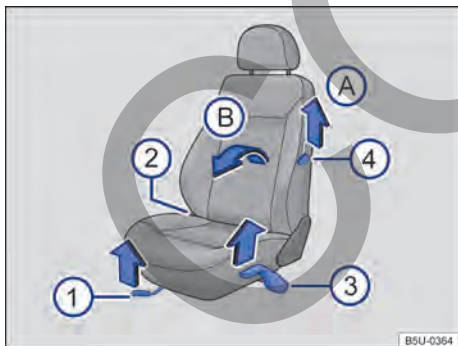

Fig. 53 Comandos del asiento delantero izquierdo.

A continuación se describen todos los comandos posibles. De acuerdo con la versión del asiento puede variar la cantidad de comandos.

Ajustar la posición del asiento

Leyenda para → fig. 53:

- 1 Tirar de la palanca para desplazar el asiento delantero hacia adelante o hacia atrás. ¡El asiento delantero debe bloquearse después de soltar la palanca!
- 2 Aflojar el respaldo del asiento y girar la manivela para ajustar el respaldo del asiento.
- 3 *Solo en el asiento del conductor*, mover la palanca varias veces, si es necesario, hacia arriba o hacia abajo, para ajustar la altura del asiento.
- 4 *Dependiendo de la versión del vehículo, la palanca para rebatir el respaldo del asiento puede no estar disponible.* Para versiones con palanca para rebatir el respaldo del asiento: mover y rebatir el respaldo del asiento. Levantar la palanca en el sentido de la flecha (A), y mover el respaldo hacia adelante, en el sentido de la flecha (B). Al volver a la posición normal, asegúrese de que el respaldo del asiento esté correctamente trabado en esta posición.

Asiento trasero

📖 Introducción al tema

Las posibilidades de ajuste del asiento trasero se describen a continuación. Asegúrese de que la posición del asiento esté correctamente regulada → pág. 26.

⚠ ADVERTENCIA

Una regulación incorrecta del asiento trasero puede causar accidentes y lesiones graves.

- Solamente ajustar el asiento trasero con el vehículo detenido, ya que de lo contrario, se puede salir de lugar inesperadamente durante la conducción. Asimismo, se adopta una postura incorrecta durante la regulación.
- Solo ajuste el asiento trasero si no hay nadie en el área de ajuste del mismo.

⚠ AVISO

Con el asiento trasero rebatido hacia adelante, los objetos pueden entrar en el espacio entre el asiento y el piso del maletero. Antes de rebatir el asiento trasero hacia atrás, retirar posibles objetos del espacio intermedio.

Plegar el respaldo del asiento trasero hacia adelante o hacia atrás

📖 Tenga en cuenta ⚠ y Ⓛ, al principio de este capítulo, en la página 66.

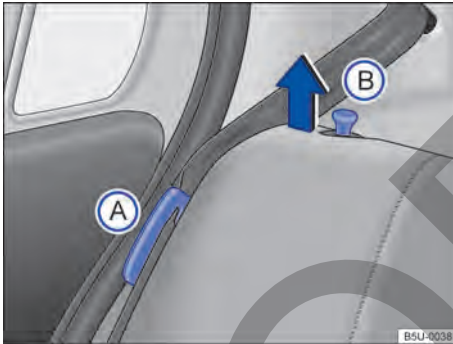

Fig. 54 Asiento trasero: posicionador de la banda del cinturón de seguridad (A) y pasador de desbloqueo del respaldo (B).

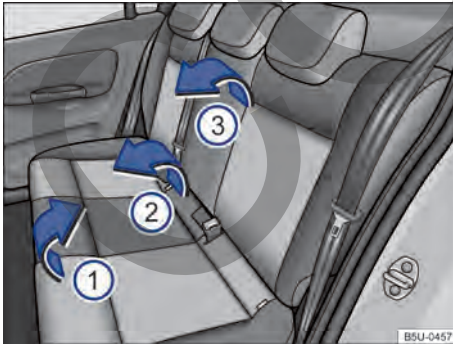

Fig. 55 Asiento trasero: inclinar el asiento trasero.

El respaldo del asiento trasero puede inclinarse para aumentar el maletero.

Abatir el asiento trasero hacia adelante

- Dado el caso, retirar la bandeja trasera → pág. 176.
- Desplazar los asientos delanteros totalmente hacia adelante, para tener espacio para plegamiento.
- Encajar las bandas de los cinturones de seguridad en los alojamientos correspondientes en el guarnecido lateral → fig. 54 (A).
- Tirar del asiento por la parte de adelante → fig. 55 (1) en el sentido de la flecha, hacia arriba.
- Levantar la parte trasera del asiento → fig. 55 (2) y desplazar completamente hacia adelante, para que el asiento quede lo más cerca posible del piso y del respaldo del asiento delantero.
- Tirar de los pasadores de desbloqueo → fig. 54 (B) y, al mismo tiempo, rebatir parcialmente el respaldo del asiento → fig. 55 (3) y retirar los apoyacabezas → pág. 68. Bajar completamente el respaldo del asiento trasero.

Abatir el asiento trasero hacia atrás

- Levantar el respaldo del asiento trasero parcialmente e instalar los apoyacabezas → pág. 68.
- Plegar el respaldo del asiento trasero hacia atrás y presionar con firmeza la traba hasta que se encaje de manera segura → ⚠.
- El respaldo del asiento trasero debe estar encajado de manera segura para garantizar la protección de los cinturones de seguridad en los asientos traseros.
- Colocar nuevamente el asiento en la posición inicial, prestando atención para que los cierres de las lengüetas de los cinturones de seguridad queden por encima del asiento y libres para su uso.
- Presionar la parte delantera del asiento hacia abajo, para bloquearlo en el piso. Asegurarse de que el asiento esté bloqueado correctamente.
- Soltar las bandas de los cinturones de los posicionadores.
- Dado el caso, recolocar la tapa del maletero . ▶

Rebatir el respaldo del asiento trasero para acceder al maletero por el interior del vehículo

- Encajar las bandas de los cinturones de seguridad en los respectivos posicionadores → fig. 54 **A**.
- Levantar los pasadores → fig. 54 **B** y, al mismo tiempo, rebatir parcialmente el respaldo del asiento trasero → fig. 55 **3**.

⚠ ADVERTENCIA

Plegar el respaldo del asiento trasero hacia adelante o hacia atrás de manera descontrolada o desatenta puede causar lesiones graves.

- Al abatir el respaldo del asiento trasero hacia adelante esté siempre atento para que no hayan personas o animales en la zona del respaldo del asiento trasero.
- Nunca rebatir el respaldo del asiento trasero hacia adelante o hacia atrás con el vehículo en movimiento.
- Estar atento para que el cinturón de seguridad no quede preso o dañado al plegar el respaldo del asiento trasero para atrás.
- Mantener las manos, los dedos, los pies y las demás partes del cuerpo siempre distantes al plegar el respaldo del asiento trasero hacia adelante o hacia atrás.
- El respaldo del asiento trasero debe estar encajado de manera segura para garantizar la protección de los cinturones de seguridad en el asiento trasero. Eso se aplica principalmente al lugar central del asiento trasero. Cuando un asiento está ocupado y el respaldo del asiento trasero correspondiente no está encajado de forma segura, el ocupante será empujado hacia adelante con el respaldo del asiento trasero en caso de maniobras de dirección y de frenado bruscas, así como en caso de accidentes.
- Cuando el respaldo del asiento trasero esté rebatido hacia adelante o no esté bien fijado, no deberán viajar personas adultas ni niños en las plazas correspondientes.

ⓘ AVISO

Rebatir el respaldo del asiento trasero hacia adelante o hacia atrás de manera descontrolada o sin atención puede causar lesiones graves.

- Antes de plegar el respaldo del asiento trasero hacia adelante, siempre ajustar los asientos delanteros de modo que el apoyacabezas o el tapizado del respaldo del asiento trasero no se apoyen en los asientos delanteros.
- Al rebatir el respaldo del asiento trasero hacia adelante esté siempre atento para que no haya objetos en la zona para rebatir el respaldo del asiento trasero.

Apoyacabezas

📖 Introducción al tema

Las posibilidades de ajuste y extensión de los apoyacabezas se describen a continuación. Tratar de que la postura correcta esté ajustada → pág. 26.

Todos los asientos están equipados con el apoyacabezas.

Ajuste correcto del apoyacabezas

Ajuste el apoyacabezas para que su borde superior se encuentre preferentemente en la misma línea de la parte superior de la cabeza – pero no por debajo de la altura de los ojos.

Ajuste del apoyacabezas para personas bajas

Empuje el apoyacabezas hacia abajo hasta el tope, incluso si la cabeza se encuentra por debajo del borde superior del apoyacabezas. En las posiciones más bajas puede haber una pequeña laguna entre el apoyacabezas y el respaldo del asiento.

Ajuste del apoyacabezas para personas de gran estatura

Empujar el apoyacabezas hacia arriba hasta el batiante.

⚠ ADVERTENCIA

La conducción con los apoyacabezas removidos o ajustados incorrectamente aumenta el riesgo de lesiones graves o fatales en caso de accidentes y maniobras de dirección y de frenado súbitas.

- Conducir siempre con los apoyacabezas correctamente instalados y ajustados, de haber una persona en el asiento.
- Cada ocupante debe ajustar el apoyacabezas correctamente según su estatura, para reducir el riesgo de lesiones en el cuello en caso de accidente. Al mismo tiempo, el borde superior del apoyacabezas debe quedar preferentemente en la misma línea de la parte superior de la cabeza –pero no por debajo de la altura de los ojos. Posicionar la parte posterior de la cabeza lo más cerca posible del apoyacabezas.
- Nunca ajustar el apoyacabezas durante la conducción.

⚠ AVISO

Al desmontar y montar los apoyacabezas, tener cuidado para que no se golpeen en el revestimiento interior del techo o en el respaldo del asiento delantero. De lo contrario, se pueden averiar el revestimiento interior del techo y otras partes del vehículo.

Ajustar el apoyacabezas

📖 Tenga en cuenta ⚠ y ⚠, al principio de este capítulo, en la página 68.

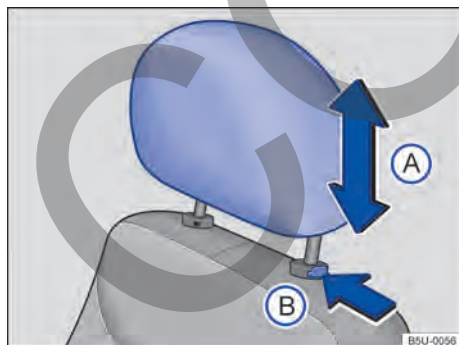

Fig. 56 Apoyacabezas delanteros: ajustar.

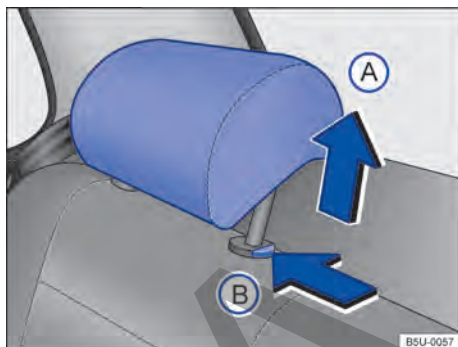

Fig. 57 Apoyacabezas trasero: ajustar.

Ajuste la altura del apoyacabezas delantero

- Empujar el apoyacabezas hacia arriba o hacia abajo en el sentido de la flecha → fig. 56 (A) → ⚠ en *Introducción al tema* de la pág. 68.
- El apoyacabezas debe bloquearse con seguridad en una posición.

Ajuste la altura del apoyacabezas trasero

- Empujar el apoyacabezas hacia arriba en el sentido de la flecha → fig. 57 (A) o con la tecla → fig. 57 (B) presionada, empujar hacia abajo → ⚠ en *Introducción al tema* de la pág. 68.
- El apoyacabezas debe bloquearse con seguridad en una posición.

Montaje y desmontaje del apoyacabezas

📖 Tenga en cuenta ⚠ y ⚠, al principio de este capítulo, en la página 68.

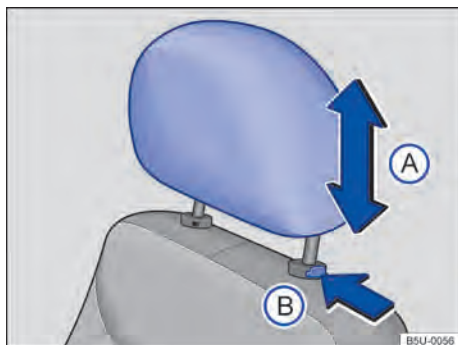

Fig. 58 Apoyacabezas delantero: desinstalar.

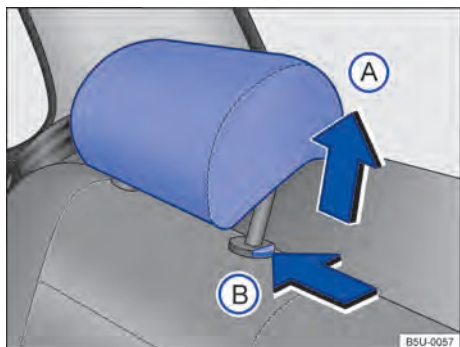

Fig. 59 Apoyacabezas traseros: desinstalar.

- Empuje el apoyacabezas hacia abajo con el botón → [fig. 59](#) (B) presionado.
- Inclinar cuidadosamente el respaldo del asiento trasero hacia atrás y colocarlo con seguridad.
- Ajustar los apoyacabezas de acuerdo con la postura correcta en el asiento → [pág. 69](#). <

Desmontar el apoyacabezas delantero

- Empujar el apoyacabezas totalmente hacia arriba → en *Introducción al tema* de la [pág. 68](#).
- Presionar la tecla → [fig. 58](#) (B) en el sentido de la flecha. Retire el apoyacabezas mientras presiona la tecla.

Montaje del apoyacabezas delantero

- Posicionar el apoyacabezas correctamente por medio de sus guías y colocarlo en las guías del respectivo respaldo del asiento.
- Empujar el apoyacabezas completamente hacia abajo con la tecla → [fig. 58](#) (B) presionada.
- Ajustar los apoyacabezas de acuerdo con la postura correcta en el asiento → [pág. 69](#).

Desinstalar el apoyacabezas trasero

- Desbloquee el respaldo del asiento trasero y doble hacia adelante → [pág. 66](#).
- Empujar el apoyacabezas totalmente hacia arriba → en *Introducción al tema* de la [pág. 68](#).
- Presionar la tecla → [fig. 59](#) (B) en el sentido de la flecha. Retire el apoyacabezas presionando el botón.
- Inclinar cuidadosamente el respaldo del asiento trasero hacia atrás y colocarlo con seguridad.

Instalar el apoyacabezas trasero

- Desbloquee el respaldo del asiento trasero y doble hacia adelante → [pág. 66](#).
- Posicionar el apoyacabezas correctamente por medio de sus guías y colocarlo en las guías del respectivo respaldo del asiento.

Iluminación

Indicadores de dirección

Encender y apagar los indicadores de dirección

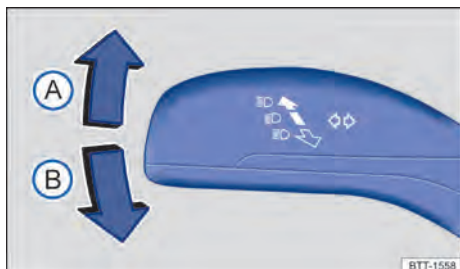

Fig. 60 A la izquierda en la columna de dirección: palanca de los indicadores de dirección y del farol alto.

- Conectar el encendido.
- Colocar la palanca de los indicadores de dirección y del farol alto de la posición central a la siguiente posición:

- A** Parpadear a la derecha →.
- B** Parpadear a la izquierda ←.

- Colocar la palanca de los indicadores de dirección y del farol alto en la posición básica para apagar los indicadores de dirección.

Cuando el volante de la dirección vuelve a su posición normal, después de una curva, los indicadores de dirección se apagarán automáticamente y la palanca regresará a la posición central.

Si la señal sonora no suena con el indicador de dirección conectado, buscar un Concesionario Volkswagen o una empresa especializada y mandar a verificar el vehículo.

Auxilio de cambio de franja de rodaje

Desplazar brevemente la palanca de los indicadores de dirección hacia arriba o hacia abajo, solo hasta el punto en que ofrezca resistencia y entonces soltarla. Los indicadores de dirección titilarán automáticamente por tres veces.

⚠ ADVERTENCIA

El uso inadecuado o el no uso de los indicadores de dirección, así como olvidarse de apagarlos, puede confundir a los demás conductores. Esto puede provocar accidentes y lesiones graves.

- El cambio de carril, las maniobras de sobrepaso y los giros siempre deben indicarse con tiempo mediante los indicadores de dirección.
- Apagar los indicadores de dirección después de cambiar de carril, de la maniobra de sobrepaso o del giro.

i Los indicadores de dirección funcionan solamente con el encendido conectado. Las luces de advertencia funcionan también con el motor apagado → pág. 49.

i Cuando un indicador de dirección falla en el vehículo, la luz de control titila aproximadamente dos veces más rápido.

Luces de conducción

Encender y apagar las luces



Fig. 61 Al lado del volante: interruptor de luces.

Observar las determinaciones legales específicas de cada país para el uso de la iluminación del vehículo.

Dependiendo de la versión del vehículo, el farol de neblina puede no estar disponible.

Encender las luces

- Conectar el encendido.
- Girar el conmutador de las luces a la posición correspondiente:

☞ Luz de posición encendida. El símbolo en el interruptor de las luces se enciende en color verde.

☞ Farol bajo encendido.

Apagar las luces

- Desconectar el encendido.
- Girar el conmutador de las luces a la posición correspondiente:

0 Las luces están apagadas.

☞ Luz de posición encendida. El símbolo en el interruptor de las luces se enciende en color verde.

☞ Farol bajo apagado: mientras la llave del vehículo se encuentre colocada en el encendido, la luz de posición continuará encendida.

⚠ ADVERTENCIA

Pueden suceder accidentes y lesiones graves si la calle no está lo suficientemente iluminada y el vehículo se ve solo con dificultad o no lo otros conductores no lo ven.

- Los asistentes de iluminación solo ayudan, el responsable de la activación correcta de la iluminación del vehículo es el conductor.
- Prender el farol bajo siempre en la oscuridad, neblina o con mala visibilidad.

⚠ ADVERTENCIA

La luz de posición no es lo suficientemente intensa para iluminar la calle y ser vista por otros conductores.

- Prender el farol bajo siempre en la oscuridad, neblina o con mala visibilidad.
- Un vehículo sin las linternas traseras encendidas puede no ser vistos por otros conductores en la oscuridad, con lluvia o en malas condiciones de visibilidad.

Encender y apagar el Farol de neblina

El faro de neblina se puede encender con la ignición conectada y el conmutador de las luces en las posiciones, luces de posición ☞ y faro bajo ☞:

- **Conectar el farol de neblina** ☞: tire del conmutador de las luces hacia afuera → fig. 61, hasta la primera ranura. La luz de control ☞ se enciende en el conmutador en color verde.
- Para apagar el farol de neblina, presionar el interruptor de las luces hacia adentro o gírelo a la posición 0.

Funciones de las luces

Luz de posición

Cuando el conmutador de las luces se encuentra en la posición ☞, se encienden los dos faroles con la luz de posición, partes del grupo óptico trasero, la iluminación de la matrícula y las teclas en la consola central y las teclas en el tablero de instrumentos.

Alerta sonora para luces no apagadas

Con la llave del vehículo fuera del cilindro de encendido y la puerta del conductor abierta, suena la alerta sonora con el conmutador de las luces en la posición ☞ o ☞. Esto es un recordatorio para apagar las luces, de ser necesario.

Encender y apagar el farol alto

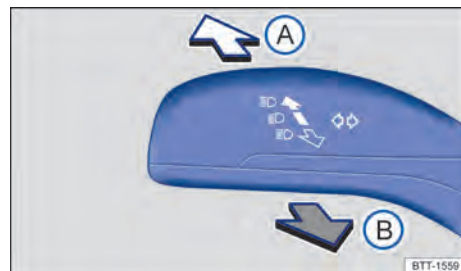



Fig. 62 A la izquierda en la columna de dirección: palanca de los indicadores de dirección y del farol alto.

- Conectar el encendido y el farol bajo.
- Colocar la palanca de los indicadores de dirección y del farol alto de la posición central a la siguiente posición:

- (A) Farol alto encendido.
- (B) Activar la señal de luz o apagar el farol alto. La *ráfaga* permanece encendida cuando se tira de la palanca.

Con los faros altos encendidos o al dar señal de luz, la luz de control azul se enciende  en el instrumento combinado.

ADVERTENCIA

Un farol regulado muy alto y el uso inadecuado del farol alto pueden distraer e impedir la visión de otros conductores. Esto puede provocar accidentes y lesiones graves.

- Asegurarse de que el farol esté regulado correctamente.
- Nunca utilizar el farol alto o ráfagas ya que puede deslumbrar a otros conductores.

Enmascarar o cambiar la posición del farol

Al conducir por países con sentido de rodaje contrario al del país de origen, el farol bajo asimétrico puede deslumbrar a los vehículos que vienen en sentido contrario. Por ese motivo, enmascarar o cambiar la posición del farol en viajes internacionales.

Si es el caso, enmascarar determinadas regiones del farol con películas o cambiar la posición del farol en una empresa especializada. Se puede obtener mayor información en una empresa especializada. Para esto, Volkswagen recomienda los Concesionarios Volkswagen.

 El uso de adhesivos sobre el farol solo está permitido durante cortos períodos de tiempo. Dirigirse a una empresa especializada para una conversión permanente. Para esto, Volkswagen recomienda los Concesionarios Volkswagen.

Solución de problemas

Indicadores de dirección

 Indicadores de dirección a la izquierda o a la derecha. La luz de control parpadeará dos veces más rápido cuando se haya quemado una linterna de los indicadores de dirección del vehículo. Compruebe las luces del vehículo.

Iluminación interna

Iluminación de los instrumentos y de los interruptores



Fig. 63 En el panel de instrumentos: tecla de regulación de la iluminación de los instrumentos y de los interruptores.

Con el encendido conectado, se puede regular la luminosidad de los instrumentos y de los interruptores, en tres diferentes niveles, pulsando la tecla  **Fig. 63**.

La conmutación se realiza siempre **en orden creciente**, volviendo al primer nivel después de que la iluminación haya alcanzado su mayor intensidad.

Sensor de iluminación del panel de instrumentos

Dependiendo de la versión del vehículo, el sensor de iluminación del panel de instrumentos puede no estar disponible.





El sensor de iluminación del panel de instrumentos se encuentra en el panel de instrumentos y se activa automáticamente.

La iluminación del panel de instrumentos se enciende automáticamente cuando aumenta la intensidad de la luz exterior, por ejemplo en días soleados. Para evitar el reflejo de la luz exterior en el panel de instrumentos.

La iluminación del panel de instrumentos se apaga cuando disminuye la intensidad de la luz exterior y el farol y/o farol bajo están apagadas, por ejemplo al pasar por túneles. Esto deberá recordarle al conductor que debe encender de forma manual los faros bajos.



Luces internas y de lectura

Presionar la tecla correspondiente:

- 0** Apagar las luces internas.
-  Encender las luces internas.
-  Encender el conmutador de contacto de la puerta (posición central). Las luces internas se encienden automáticamente al desbloquear el vehículo, al abrir una porta o al retirar la llave del vehículo del cilindro del encendido. La luz se apaga unos segundos después de cerrar todas las puertas, al bloquear el vehículo o al conectar el encendido.
-  /  Encender o apagar la respectiva luz de lectura.

Luz del maletero

Al abrir y cerrar la tapa trasera, una luz se enciende o apaga automáticamente.

 Si no están cerradas todas las puertas del vehículo y el mando está en la posición , la luz interior delantera o la trasera se apaga luego de unos minutos. De esta forma, se evita que la batería del vehículo se descargue.

 La luz interior y de lectura se apagan cuando se bloquea el vehículo o unos minutos después de retirar la llave del vehículo de la cerradura de encendido. Esto impide que la batería del vehículo se descargue.

 Cuando los airbags se disparan en un accidente, la luz interior se pueden encender automáticamente → pág. 40, *En caso de disparo de los airbags - Función detección de colisión (crash detection)*.

Visibilidad

Limpiavidrios y lavavidrios

Palanca de los limpiavidrios

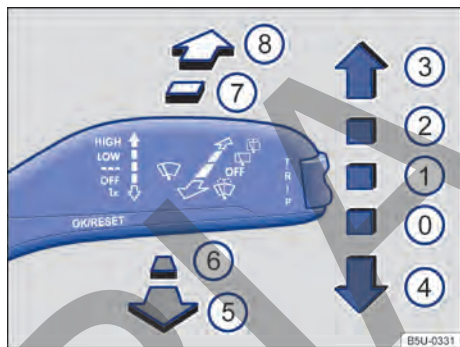







Fig. 64 Manejo de los limpiaparabrisas / lavaparabrisas y del limpialuneta / lavaluneta.

Los limpiavidrios traseros sólo funcionan con el encendido conectado.

El reloj programador de los limpiaparabrisas funciona según la velocidad de conducción. Cuanto más rápido el vehículo, más frecuente es la limpieza de los limpiavidrios.

Mover la palanca de los limpiaparabrisas a la posición deseada → :

- 0** OFF Limpiaparabrisas/limpialuneta apagados.
- 1** ... Temporizador de los limpiaparabrisas.
- 2** LOW Limpieza lenta.
- 3** HIGH Limpieza rápida.
- 4**  Movimiento único de los limpiaparabrisas, limpieza breve.
- 5**  Sistema del lavaparabrisas activado mientras se tire de la palanca.
- 6** OFF Sistema de los lavadores apagados.
- 7**  Sistema del limpialuneta encendido. El limpialuneta efectúa un movimiento cada 6 segundos, aproximadamente.
- 8**  Sistema del lavaluneta activado mientras se pulsa la palanca.

⚠️ ADVERTENCIA

En bajas temperaturas, el agua de los lavavidrios sin anticongelante suficiente puede congelarse sobre el parabrisas y limitar la visibilidad frontal.

- Utilizar los lavavidrios solamente con anti-congelante suficiente en temperaturas de invierno.
- Nunca utilizar los lavavidrios en temperaturas de invierno si el parabrisas no está siendo calentado con el sistema de ventilación. De lo contrario, el aditivo anticongelante puede congelarse sobre el parabrisas y reducir la visibilidad.

⚠️ ADVERTENCIA

Las escobillas de los limpiavidrios gastadas o sucias reducen la visibilidad y aumentan el riesgo de accidentes y lesiones graves.

- De estar dañadas o gastadas, se deben sustituir las escobillas de los limpiavidrios.

📢 AVISO

Si se desconecta el encendido mientras está activado el limpiavidrios, al volver a conectar el encendido el limpiavidrios seguirá funcionando en el mismo nivel de barrido, sin embargo, en esta condición (encendido desconectado con los limpiavidrios activados) los limpiavidrios regresan a la posición inicial. La presencia de hielo, nieve u otros obstáculos sobre los vidrios pueden provocar daños en el limpiavidrios y en el motor del mismo.

- Antes de iniciar la conducción, de ser necesario, remover la nieve y el hielo de los limpiavidrios.
- Soltar las escobillas de los limpiavidrios congelados cuidadosamente del parabrisas. Para esto, Volkswagen recomienda un aerosol anti-congelante.

📢 AVISO

No encender los limpiavidrios con el vidrio seco. La limpieza del vidrio seco con las escobillas de los limpiavidrios puede dañar el vidrio.

📢 AVISO

Si se han producido heladas o hay nieve, ¡compruebe si las escobillas se han helado antes de poner en marcha el limpiavidrios!

i Los limpiaparabrisas funcionan solo con el encendido conectado.

i El reloj programador de los limpiaparabrisas funciona según la velocidad de conducción. Cuanto más rápido el vehículo, más frecuente es la limpieza de los limpiavidrios. <

Función de los limpiavidrios

Operación automática del limpiavidrios

El limpiavidrios se enciende automáticamente cuando los limpiaparabrisas están encendidos y se engrana la marcha atrás. >

Espejos retrovisores

📖 Introducción al tema

Para la seguridad de conducción, es importante que el conductor ajuste correctamente los retrovisores exteriores y el retrovisor interior antes de iniciar la marcha → ⚠️.

El conductor puede observar el tránsito detrás de él a través de los retrovisores exteriores y del retrovisor interior y puede adecuar su comportamiento de dirección al tránsito. No se puede ver todo lo que está al lado y atrás del vehículo solo mirando los retrovisores exteriores y el retrovisor interior. Estas áreas no visibles se denominan puntos ciegos. En el punto ciego puede haber otros vehículos, peatones y objetos.

⚠️ ADVERTENCIA

Los retrovisores exteriores y el retrovisor interior no se deben ajustar durante la marcha para no distraer al conductor. Esto puede provocar accidentes y lesiones graves.

- Ajustar los retrovisores exteriores y el retrovisor interior solo con el vehículo detenido.
- Al estacionar, cambiar de carril y en maniobras de traspaso y de conversión, tener en cuenta siempre el área alrededor del vehículo, ya que los demás usuarios de la calle y los objetos pueden encontrarse en el punto ciego. ▶

- Prestar atención siempre a que los espejos retrovisores estén ajustados correctamente y a que la visibilidad trasera no esté limitada a causa del empañamiento o por otros objetos. <

- El display iluminado del aparato de navegación puede comprometer el funcionamiento del espejo retrovisor interior antideslumbrante automático, provocando accidentes y lesiones graves.

Espejo retrovisor interior

📖 Tenga en cuenta ⚠, al principio de este capítulo, en la página 75.

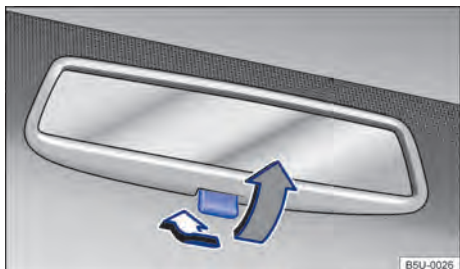

Fig. 65 En el parabrisas: espejo retrovisor interior antideslumbrante manual.

El conductor siempre debe ajustar el retrovisor interior de tal modo que disponga de suficiente visibilidad hacia atrás a través de la luneta.

La visibilidad trasera se puede restringir o impedir, por ejemplo por objetos colocados sobre la bandeja trasera.

Retrovisor interior antideslumbrante manual

- Posición de día: la palanca en el borde inferior del espejo retrovisor apunta hacia el parabrisas.
- Posición de noche: tirar de la palanca → [fig. 65](#) (flecha gris), para evitar el deslumbramiento de los faros de los vehículos que circulan detrás.

⚠ ADVERTENCIA

- El espejo retrovisor interior se debe ajustar antes de poner el vehículo en movimiento, para no desviar la atención del conductor del tránsito.
- Cuando se utiliza el espejo retrovisor en la posición antideslumbrante la visión hacia atrás queda limitada. ▶

📖 En la utilización del retrovisor interior en la posición de noche, la visión queda limitada. <

Espejos retrovisores externos

📖 Tenga en cuenta ⚠, al principio de este capítulo, en la página 75.



Fig. 66 En las puertas delanteras: interruptor de ajuste de los espejos retrovisores externos mecánicos.

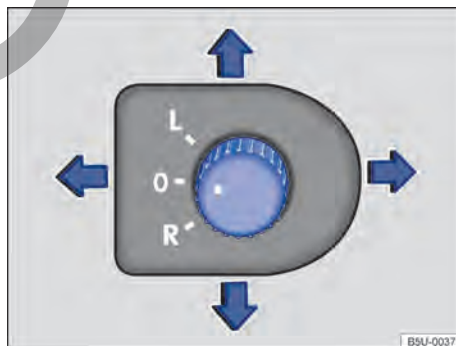

Fig. 67 En la puerta del conductor: interruptor rotativo de ajuste de los espejos retrovisores externos eléctricos.

Retrovisores exteriores mecánicos

- Mover el botón de ajuste en el revestimiento de las puertas delanteras → [fig. 66](#). ▶

Retrovisores exteriores eléctricos

- Conectar el encendido.
- Girar el mando giratorio en la puerta del conductor hasta el símbolo deseado → **fig. 67**.
- Mover el mando giratorio en el sentido de la flecha, hacia adelante, hacia atrás, hacia la derecha o hacia la izquierda para regular el retrovisor exterior.

Para ajustar los retrovisores exteriores mecánicos o eléctricos, mover el interruptor de ajuste → **fig. 66** (versión mecánica) o el interruptor giratorio → **fig. 67** (versión eléctrica) en el revestimiento de las puertas.

- L** Ajustar el espejo retrovisor exterior izquierdo.
- R** Ajustar el espejo retrovisor exterior derecho.
- O** Posición cero. El espejo retrovisor exterior no se puede regular y todas las funciones están apagadas.

Memoria de ajustes del retrovisor exterior derecho para la marcha atrás (tilt down)

- Conectar el encendido.
- Gire el mando a la posición **R**:
- Poner marcha atrás.
- Ajuste el espejo retrovisor exterior derecho para que pueda verse bien el área del borde del cordón.
- La posición del espejo retrovisor ajustada se memoriza automáticamente.

Cuando se desengrana la marcha atrás la posición del retrovisor del lado derecho vuelve a la condición de ajuste establecida para la conducción hacia adelante.

Para desactivar la función tilt down cuando se engrana la marcha atrás, el mando giratorio se debe colocar en **L** o **O**.

Los retrovisores exteriores se pueden rebatir (rotar) mecánicamente hacia adentro y hacia afuera. La posición de uso se define mediante un bloqueo bastante perceptible en ambos lados (izquierdo o derecho).

ADVERTENCIA

Los retrovisores exteriores se deben ajustar antes de poner el vehículo en movimiento, para no desviar la atención del conductor, del tránsito.

ADVERTENCIA

Si por desatención se doblan hacia adentro o hacia afuera los retrovisores exteriores, se pueden producir lesiones.

- Doblar los retrovisores exteriores hacia adentro o hacia afuera solo cuando no haya nadie en su área de funcionamiento.
- Estar siempre atento para que ningún dedo quede preso entre el retrovisor exterior y la base del espejo, si se mueve el retrovisor exterior.



ADVERTENCIA

La evaluación imprecisa de la distancia de los vehículos que vienen de atrás puede causar accidentes o lesiones graves.

- Las superficies abolladas de las lentes de los retrovisores exteriores (convexas) aumentan el campo visual y hacen que los objetos parezcan más pequeños y más lejanos.
- El uso de los retrovisores exteriores izquierdo y derecho para evaluar las distancias de vehículos que circulan detrás al cambiar de carril es impreciso y puede provocar accidentes y lesiones graves.
- Siempre que sea posible, utilizar el espejo retrovisor interior para determinar la distancia de los vehículos que vienen de atrás o la distancia de otros objetos.
- Asegurarse de que el campo de visión trasero esté siempre despejado.

AVISO

En un sistema de lavado automático, doblar siempre los retrovisores exteriores.

 En caso de avería, los retrovisores exteriores eléctricos se pueden ajustar manualmente por medio de presión en el borde de la superficie de la lente del espejo. 

Protección solar

Parasoles

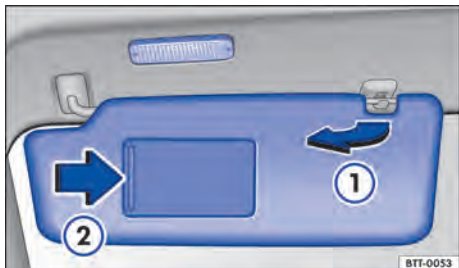

Fig. 68 Parasol.

Dependiendo de la versión del vehículo los parasoles pueden tener diferentes combinaciones, incluyendo o no: iluminación, tapa del espejo y espejo de cortesía.

Posibilidades de ajuste de los parasoles para el conductor y para el pasajero delantero:

- Plegar en la dirección del parabrisas.
- Desencajar del soporte y girar en la dirección de las puertas → fig. 68 ①.
- Mover el parasol orientado hacia la puerta en dirección longitudinal hacia atrás.

Espejo de cortesía iluminado

En la parte posterior del parasol se encuentra un espejo de cortesía provisto de una tapa. Al abrir la cubierta → fig. 68 ② se enciende una luz.

La luz se apaga cuando la tapa del espejo de cortesía se cierra o el parasol se abate hacia arriba.

⚠ ADVERTENCIA

Los parasoles inclinados hacia abajo pueden reducir el campo de visión y disminuir la seguridad durante la conducción.

- Reconducir siempre los parasoles a los soportes cuando no sean más necesarios.

ⓘ AVISO

Manipule los parasoles y la tapa del espejo de cortesía con cuidado para no dañarlos.

Parabrisas

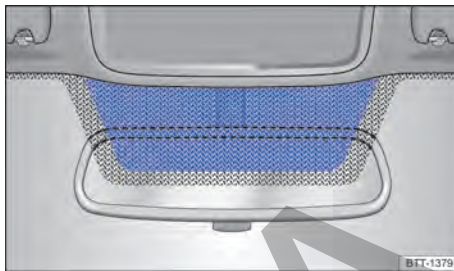

Fig. 69 Parabrisas reticulado con ventana de comunicación (superficie azul).

Los parabrisas tienen una serigrafía con retícula para proteger los ojos de los rayos solares cuando se utiliza el retrovisor interior. Para cumplir con las funciones de componentes electrónicos del mercado de accesorios, hay una franja sin revestimiento (ventana de comunicación) por encima del espejo retrovisor interior → fig. 69.

El área no debe cubrirse externa o internamente, ni colocar etiquetas adhesivas sobre la misma, ya que de lo contrario, se pueden producir fallas de funcionamiento en los componentes electrónicos.

Calefacción y aire acondicionado

Calentar, ventilar, refrigerar

Introducción al tema

Los siguientes equipos pueden estar instalados en el vehículo:

El **sistema de ventilación y calefacción** calienta y ventila el interior del vehículo. El sistema de ventilación y calefacción no se enfría.

El **aire acondicionado** enfría y deshumidifica el aire. Este trabaja con el máximo de eficiencia si los vidrios están cerrados. En el caso de acumulación de calor en el interior del vehículo, ventilar puede acelerar el proceso de refrigeración.

ADVERTENCIA

Malas condiciones de visibilidad en todos los vidrios aumentan el riesgo de colisiones y accidentes que pueden causar lesiones graves.

- Asegurarse siempre de que todos los vidrios no tengan hielo, nieve ni estén empañados para garantizar buenas condiciones de visibilidad.
- La mayor rendimiento calorífico y el más rápido desempañado de los vidrios solo son posibles si el motor ya ha alcanzado su temperatura de servicio. Partir solamente si hay buenas condiciones de visibilidad.
- Asegúrese siempre de que el sistema de calefacción y aire fresco o el aire acondicionado y el desempañador de la luneta se utilicen correctamente para tener una buena visibilidad hacia afuera.
- No utilice nunca el modo de recirculación de aire durante mucho tiempo. Cuando el sistema de refrigeración está desactivado, los vidrios se pueden empañar muy rápidamente en el modo de recirculación de aire y limitar demasiado las condiciones de visibilidad.

- Desconectar siempre el modo de recirculación de aire si éste no es necesario.



ADVERTENCIA

El aire utilizado por largos períodos puede producir cansancio y falta de concentración del conductor, lo cual puede provocar colisiones, accidentes y lesiones graves.

- Nunca deje la turbina desactivada durante mucho tiempo y nunca deje el modo de recirculación de aire activado por un largo período, ya que el aire fresco no llega al interior del vehículo.

AVISO

- Si tiene la impresión de que el aire acondicionado está averiado, desconecte el aire acondicionado. De esta forma, pueden evitarse daños secundarios. El aire acondicionado debe ser verificado por un Concesionario Volkswagen o por una empresa especializada.
- Reparaciones en el aire acondicionado exigen conocimientos especializados y herramientas especiales. Para esto, Volkswagen recomienda los Concesionarios Volkswagen.

 Si el sistema de refrigeración está desconectado, el aire externo succionado no pierde la humedad. Para evitar el empañamiento de los vidrios, Volkswagen recomienda dejar el sistema de refrigeración (compresor) conectado. Para ello, presionar la tecla . La luz de control debe encenderse en el botón.

 La mayor potencia de calefacción y el desempañado más rápido de los vidrios solo se pueden conseguir cuando el motor ya ha alcanzado su temperatura de servicio.

 Para no limitar el rendimiento calorífico o de refrigeración y para impedir que se empañen los vidrios, la entrada de aire en la parte delantera del parabrisas no deberá tener hielo, nieve u hojas.

Comandos del aire acondicionado

Tenga en cuenta  y , al principio de este capítulo, en la página 79.

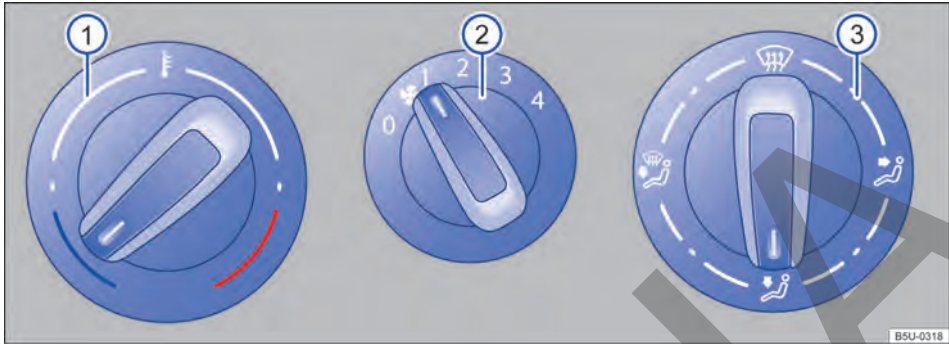

Fig. 70 Comandos del sistema de ventilación y calefacción.

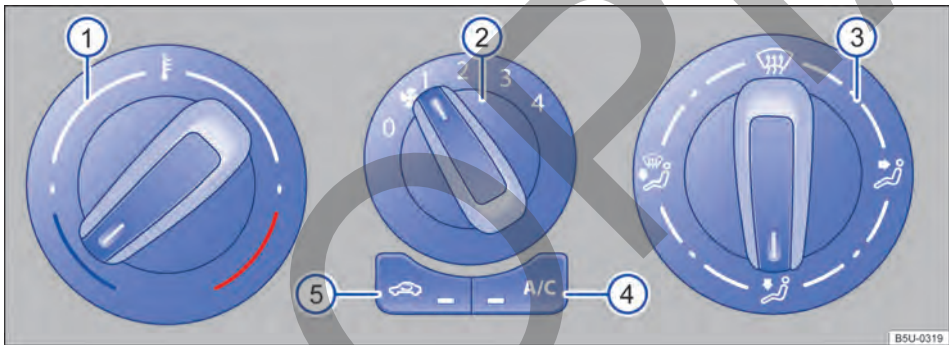



Fig. 71 Comandos del aire acondicionado.

Algunas funciones y teclas dependen de la versión y dependen del tipo de sistema montado.

Apagar

- *Sistema de ventilación y calefacción*: girar el regulador del ventilador al nivel 0 → fig. 70 ②.
- *Aire acondicionado*: girar el regulador del ventilador al nivel 0 → fig. 71 ②.

A/C – Modo de refrigeración

- Presionar la tecla  para encender y apagar el funcionamiento de la refrigeración.

En el modo de refrigeración el aire acondicionado es deshumidificador.

/ – Temperatura

- *Sistema de ventilación y calefacción*: girar el regulador giratorio izquierdo → fig. 70 ① para regular la respectiva temperatura.
- *Aire acondicionado*: girar el regulador giratorio izquierdo → fig. 71 ① para regular la respectiva temperatura.

– Ventilador



- *Sistema de ventilación y calefacción*: girar el regulador del ventilador → fig. 70 ②.
- *Aire acondicionado*: girar el regulador del ventilador → fig. 71 ②.

– Modo de recirculación de aire

En modo de recirculación de aire, el aire externo se ve impedido de llegar al interior del vehículo → pág. 82.

- Presionar la tecla .

Distribución de aire

- *Sistema de ventilación y calefacción*: girar el regulador de la derecha → fig. 70  a la posición deseada.
- *Aire acondicionado*: girar el regulador de la derecha → fig. 71  a la posición deseada.



– Distribución del aire hacia el pecho.



– Distribución de aire al área de los pies.



– Distribución de aire al parabrisas y al área de los pies.





– Distribución de aire al parabrisas.

– Función de desempañado

La función de desempañado elimina el empañado del parabrisas.

- *Sistema de ventilación y calefacción*: función de desempañado. Distribución de aire en el parabrisas y las ventanillas laterales en la zona de los retrovisores exteriores
- *Aire acondicionado*: función de desempañado. Distribución de aire en el parabrisas y los vidrios laterales en la zona de los retrovisores exteriores. Pulsar el botón , aumentar la fuerza del ventilador para desempañar el parabrisas lo más rápido posible.







– Desempañador de la luneta

- Presionar la tecla  para encender y apagar la calefacción de los vidrios traseros con el motor funcionando.
- La luz de control  se enciende en la tecla mientras el desempañador está encendido.
- Para apagar el desempañador de la luneta anticipadamente, presionar el botón nuevamente

El desempañador de la luneta se apaga automáticamente después de aproximadamente 10 minutos.

Enfriamiento rápido en el interior del vehículo

Para obtener un enfriamiento rápido en el interior del vehículo, proceder de la siguiente manera:

- Girar el regulador de temperatura  completamente hacia la izquierda.
- Girar el botón de distribución de aire  a la posición .
- Girar el botón del ventilador  al nivel máximo, 4.
- Presionar la tecla  para encender el sistema de refrigeración.
- Si el vehículo queda expuesto al sol durante largos períodos de tiempo, abrir parcial o totalmente los vidrios de las puertas delanteras por un corto período (de 1 a 3 minutos), para eliminar la masa de aire caliente del interior del vehículo.
- Cerrar los vidrios y presionar la tecla  para activar el modo de recirculación del aire.

AVISO

Para evitar daños en el desencadenador de la luneta, no se debe pegar ningún adhesivo del lado de adentro, sobre los filamentos.

 Después de que el vidrio recupera su nitidez, el desempañador deberá ser desactivado. El consumo más bajo de corriente repercute favorablemente en el consumo de combustible.

 Si el aire acondicionado y el modo de recirculación de aire se apagan manualmente, el sistema no se conectará automáticamente la próxima vez que el ventilador se apague y se vuelva a conectar. El sistema volverá a funcionar automáticamente solo después de que el interruptor de temperatura se retire de la posición completamente a la izquierda y se vuelva a colocar en esta posición.

 En vehículos sin calefacción, el botón del ventilador se encuentra en el lado izquierdo, en la posición del regulador de temperatura. <

Orientaciones de funcionamiento del sistema de ventilación y calefacción

📖 Tenga en cuenta ⚠️ y ①, al principio de este capítulo, en la página 79.

Temperatura

Para vehículos con sistema de ventilación y calefacción, la temperatura deseada en el interior del vehículo no puede ser menor que el aire exterior existente, ya que el sistema de ventilación y calefacción no puede enfriar y deshumidificar aire.

Regulación para obtener condiciones de visibilidad ideales

- En vehículos con sistema de calefacción, girar el regulador de temperatura → fig. 70 ① totalmente hacia la derecha, a la posición máxima de calefacción.
- Girar el botón de distribución de aire ③ a la posición 🌀.
- Girar el botón del ventilador ② al nivel 3 o 4.

Mantener el parabrisas y los vidrios laterales desempañados

- En vehículos con sistema de calefacción, girar el regulador de temperatura ① a la posición de calefacción adecuada, para mantener el desempañado.
- Girar el botón de distribución de aire ③ a la posición 🌀.
- Girar el botón del ventilador ② a uno de los 4 niveles.

📌 En vehículos sin calefacción, el botón del ventilador se encuentra en el lado izquierdo, en la posición del regulador de temperatura. <

Modo de recirculación de aire

📖 Tenga en cuenta ⚠️ y ①, al principio de este capítulo, en la página 79.

Información básica

En modo de recirculación de aire, el aire externo se ve impedido de llegar al interior del vehículo.

Si la temperatura exterior es demasiado caliente, elija el modo de recirculación de aire durante un tiempo para enfriar el interior del vehículo más rápido.

El modo de recirculación de aire se debe activar si el aire acondicionado está encendido. Si el aire acondicionado está apagado, las ventanillas se pueden empañar rápidamente.

- Si el botón de distribución de aire se coloca en la posición 🌀, se apaga automáticamente el modo de recirculación de aire.

Conectar y desconectar el modo de recirculación de aire 🌀

Encender: al presionar la tecla 🌀, la luz de control se encenderá.

Apagar: al presionar la tecla 🌀, la luz de control se apagará.

⚠️ AVISO

En vehículos con aire acondicionado, no fumar cuando el modo de recirculación de aire está conectado. El humo succionado puede depositarse en el evaporador del sistema de refrigeración y en el filtro de polvo y polen, provocando olores incómodos duraderos. <

Difusores de aire

📖 Tenga en cuenta ⚠️ y ⓘ, al principio de este capítulo, en la página 79.

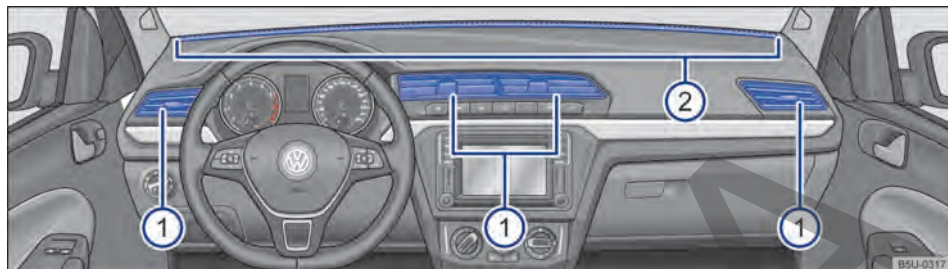

Fig. 72 En el panel de instrumentos: difusores de aire.

Difusores de aire

Para conseguir un rendimiento calorífico, una refrigeración y una entrada de aire suficientes en el interior del vehículo, los difusores de aire nunca se deberán cerrar completamente → fig. 72 ⓘ.

- Para abrir los difusores de aire ⓘ, presionar en la parte superior del difusor de aire.
- Ajuste la dirección de salida de la corriente de aire girando las aletas.
- Para cerrar los difusores de aire, presionar en la parte inferior del difusor de aire.

Hay otros difusores de aire, no regulables, se encuentran en el medio del panel de instrumentos → fig. 72 ⓘ, en las áreas de los pies y en la parte trasera del interior del vehículo.

Solución de problemas

📖 Tenga en cuenta ⚠️ y ⓘ, al principio de este capítulo, en la página 79.

Los siguientes consejos y directrices de funcionamiento ayudan a utilizar el sistema correctamente.

El sistema de refrigeración del interior del vehículo funciona solamente con el motor en funcionamiento y el ventilador activado.

El aire acondicionado trabaja con el máximo de eficiencia si los vidrios están cerrados. Si el interior del vehículo está muy calentado porque el vehículo quedó parado expuesto al sol, abrir brevemente los vidrios puede acelerar el proceso de enfriamiento.

ⓘ AVISO

No colocar ningún alimento, medicamento u otros objetos sensibles al calor por delante de los difusores de aire. El aire que sale de dentro de los difusores puede dañar o poner en mal estado alimentos, medicamentos y objetos sensibles al calor o al frío.

ⓘ El aire que sale de los difusores de aire y pasa por todo el interior del vehículo escapa hacia afuera del mismo por las válvulas de escape situadas en los guardabarros traseros, debajo del paragolpes.

¿Por qué el sistema de refrigeración se apaga automáticamente o no se enciende?

- El motor no está en funcionamiento.
- El ventilador está desconectado.
- El fusible del aire acondicionado está quemado.
- La temperatura ambiente está por debajo de aproximadamente +2 °C.
- El compresor de aire acondicionado se desconectó temporalmente debido a la temperatura muy elevada del líquido refrigerante del motor.
- Hay una falla en el vehículo. El aire acondicionado debe ser verificado por un Concesionario Volkswagen o por una empresa especializada. ▶

Regulación para obtener condiciones de visibilidad ideales

El sistema de refrigeración encendido no solo disminuye la temperatura en el interior del vehículo, sino también la humedad del aire impidiendo que los vidrios se empañen:

- Girar el botón de distribución de aire → **fig. 71** **3** a la posición ; en esta posición el modo de recirculación de aire se apaga automáticamente.
- Girar el botón del ventilador **2** al nivel 3 o 4.
- Presionar la tecla **A/C** para encender el sistema de refrigeración. La luz de control se encenderá.
- Girar el regulador de temperatura **1** a la posición deseada.

Filtro de polvo y polen

El filtro de polvo y polen reduce la penetración de partículas del aire exterior en el interior del vehículo.

El filtro de polvo y polen necesita ser cambiado regularmente para no perjudicar la eficiencia del aire acondicionado. Si el vehículo se conduce a menudo en un ambiente con una fuerte contaminación, el filtro debe cambiarse entre los eventos de servicio → pág. 245.

Vapor de agua debajo del vehículo

Si la humedad del aire externo y la temperatura ambiente son altas, puede que gotee el **agua condensada** del evaporador del sistema de refrigeración y forme un charco de agua debajo del vehículo. ¡Esto es normal, no es una señal de derramamiento!



 El compresor de aire acondicionado consume potencia del motor durante la refrigeración, contribuyendo de este modo, a aumentar el consumo de combustible. Para reducir al mínimo el tiempo de funcionamiento de refrigeración, tener en cuenta lo siguiente:

- Si el vehículo, parado al sol, estuviera muy caliente, abrir las puertas y las ventanillas por unos instantes para que el aire caliente pueda salir.
- Estar atento a que el aire caliente exterior no entre al vehículo, por ejemplo, por una ventanilla abierta, cuando el aire acondicionado esté encendido.

- Si fuera posible alcance la temperatura deseada sin encender el aire acondicionado, utilice solo la ventilación.

 El parabrisas puede empañarse después del arranque del motor debido a la humedad residual en el aire acondicionado. Activar la función de desempañado para desempañar el parabrisas lo más rápido posible.

 En algunos vehículos motorizados, para mayor seguridad al adelantarse, el sistema de aire acondicionado se desconecta por algunos segundos cuando se acciona el pedal del acelerador hasta el fondo. Ese recurso permite que el motor alcance su máximo desempeño durante ese período.

 Cuando llegue a su destino (aproximadamente 2 minutos antes), apague el aire acondicionado y deje solo funcionando la ventilación. Esto ayuda a reducir la humedad en el evaporador, disminuyendo la aparición de olores desagradables en el interior del vehículo. 

Conducción

Orientaciones para conducción

Pedales

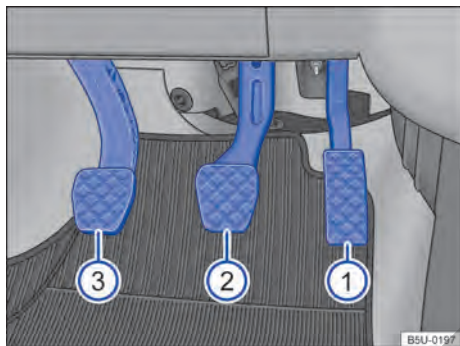

Fig. 73 En la zona reposapiés: pedales en vehículos con transmisión manual.

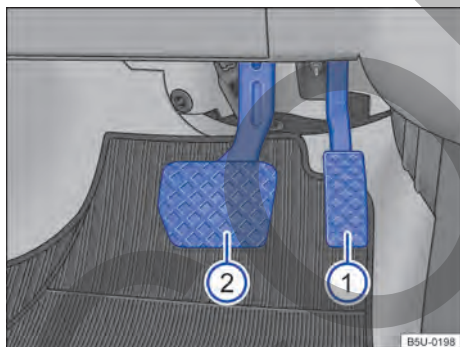

Fig. 74 En la zona reposapiés: pedales en vehículos con transmisión automática.

Legenda para → fig. 73 y → fig. 74:

- 1 Pedal del acelerador
- 2 Pedal del freno
- 3 Pedal del embrague, *para vehículos con caja de cambios manual.*

El accionamiento y la libertad de movimiento de todos los pedales nunca deben ser limitados por objetos o alfombras para los pies.

Utilizar solamente alfombras que dejen la zona de los pedales libre, estén fijadas con seguridad y no resbalen en el área para los pies.

En caso de falla de un circuito del freno, es necesario pisar en el pedal del freno más profundamente que normalmente para parar el vehículo.

⚠ ADVERTENCIA

Objetos en el área para los pies del conductor pueden impedir el libre accionamiento de los pedales. Esto puede causar la pérdida de control del vehículo y aumenta el riesgo de lesiones graves.

- Prestar atención para que todos los pedales puedan ser accionados sin impedimentos.
- Acomodar las alfombras siempre con seguridad en el área para los pies.
- Nunca colocar alfombras para los pies u otros revestimientos de entarimado sobre la alfombra instalada para los pies.
- Prestar atención para que ningún objeto pueda alcanzar el área para los pies del conductor durante la conducción.

⚠ AVISO

La activación de los pedales debe estar libre en todo momento. De esta forma, en caso de falla de un circuito del freno, por ejemplo, se necesita una mayor distancia de frenado para parar el vehículo. En ese caso, pisar en el pedal del freno lo más profundo y fuerte que lo usual.

Recomendación de cambio marcha



Fig. 75 En el panel de instrumentos : indicador de cambio de marcha (variante 1).



Fig. 76 En el panel de instrumentos : indicador de cambio de marcha (variante 2).

El indicador de cambio de marcha permite un menor consumo de combustible, mientras se tenga en cuenta la recomendación de marcha que aparece en el display.

La recomendación de marcha puede funcionar de acuerdo a los siguientes ejemplos de la tabla:

- ↓ 2 La marcha seleccionada es mayor que la marcha recomendada. En el display aparece una flecha hacia abajo al lado de la indicación de la marcha seleccionada.
- 2 La marcha seleccionada corresponde a la marcha recomendada. En el display aparece un punto al lado de la indicación de la marcha seleccionada.
- ↑ 2 La marcha seleccionada es menor que la marcha recomendada. En el display aparece una flecha hacia arriba al lado de la indicación de la marcha seleccionada.

La numeración de la indicación de cambio de marcha puede variar de acuerdo a la marcha seleccionada.

Particularidades con la marcha atrás colocada

Con la marcha atrás colocada y el encendido conectado, ocurre lo siguiente:

- La luz de marcha atrás se enciende.
- En vehículos con control de distancia de estacionamiento, se activa el sensor.

⚠ ADVERTENCIA

La recomendación de marcha es solo un medio auxiliar y no debe interferir en la atención del conductor con el tránsito a su alrededor.

- El indicador de cambio de marcha pretende tan solo ayudar al conductor a ahorrar combustible. Es responsabilidad exclusiva del conductor evaluar, durante la marcha, si las condiciones del vehículo, de la calzada y del tránsito permiten que se pueda considerar el indicador de cambio de marcha, por ejemplo, al adelantarse o al conducir el vehículo completamente cargado.

 La selección de marcha optimizada permite un menor consumo de combustible.

 Los textos de advertencia pueden variar, dependiendo de la versión del panel de instrumentos.

 El indicador de marcha se borra al accionar el pedal del embrague con el encendido conectado o cuando el vehículo esté desembragado.

Estilo de conducción económico

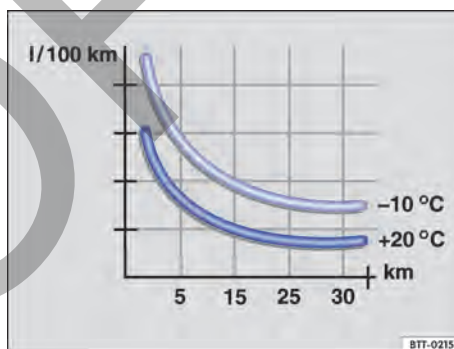

Fig. 77 Consumo de combustible en l/100 km en 2 temperaturas ambiente diferentes.

Con la forma de conducción correcta es posible reducir el consumo de combustible, los daños al medio ambiente y el desgaste del motor, de los frenos y de los neumáticos. A continuación se encuentran algunos consejos para proteger el medio ambiente y economizar.

El consumo de combustible, el nivel de emisión de contaminantes en el medio ambiente y el desgaste del motor, de los frenos y de los neumáticos dependen básicamente de tres factores:

- Estilo de conducción personal.
- Condiciones de uso (condiciones atmosféricas, característica de la pista de rodaje).
- Condiciones técnicas.

El consumo de combustible puede reducirse fácilmente de 10 a 15% por medio de una forma de conducción preventiva y económica.

Un vehículo consume más combustible en la aceleración. En la conducción preventiva, se necesitan menos frenadas y, consecuentemente, menos aceleraciones. Dejar el vehículo andar libremente cuando se percibe, por ejemplo, que el siguiente semáforo está en rojo.

Cambiar de marcha más rápidamente

Básicamente se aplica: la marcha más alta es siempre la más económica. Como regla básica, se aplica en la mayoría de los vehículos: a una velocidad de 30 km/h, conducir en la 3ª marcha, a 40 km/h en la 4ª marcha y a 50 km/h ya en la 5ª marcha.

Además, el “salto” de marchas economiza combustible en el aumento de la marcha cuando las condiciones del tránsito y de conducción lo permiten.

No agotar las marchas. Utilizar la 1º marcha solo para arrancar y cambiar luego a la 2º marcha.

Los vehículos con indicador de marcha apoyan una conducción económica de combustible indicando el momento ideal para cambiar de marcha.

Dejar andar

Cuando se retira el pie del pedal del acelerador, se interrumpe la alimentación de combustible del motor y se reduce el consumo.

Por ese motivo, por ejemplo al aproximarse a un semáforo rojo, dejar el vehículo andar sin acelerar. Solo cuando el vehículo reduce demasiado la velocidad o la distancia a recorrer es mayor, pisar el pedal del embrague para desembragar. De esta forma, el motor funciona en régimen de ralentí.

En situaciones en las cuales se debe esperar más tiempo detenido, apagar el motor, por ejemplo, en pasos a nivel.

Conducir preventivamente y “acompañar” el tránsito

Frenadas y aceleraciones frecuentes aumentan el consumo de combustible. Una conducción preventiva con una distancia suficiente al vehículo de adelante puede ser compensada solamente por la desaceleración de las variaciones de velocidad. Una frenada activa y una aceleración no son, por lo tanto, obligatoriamente necesarias.

Conducir con tranquilidad y con regularidad

Más importante que la velocidad es la constancia. Cuanto más regularmente se conduce, menor es el consumo de combustible.

Al conducir sobre la calle, una velocidad constante y moderada es más eficiente que aceleraciones y frenadas permanentes. Por regla, se llega al destino tan rápido como con una forma de conducción constante.

Aplicar consumidores adicionales de forma moderada

El confort del vehículo es bueno e importante, aunque debe ser usado con consciencia ecológica.

De esta forma, algunos equipos conectados aumentan el consumo de combustible (ejemplos):

- Sistema de refrigeración del aire acondicionado: cuando el aire acondicionado necesita generar una diferencia de temperatura muy grande, necesitará mucha energía que es generada por el motor. Por ese motivo, la diferencia de temperatura en el vehículo no debe ser demasiado grande en relación a la temperatura exterior. Puede ser útil ventilar el vehículo antes del inicio de la conducción, y después conducir con los vidrios abiertos por un trayecto corto. Solamente entonces, conectar el aire acondicionado con los vidrios cerrados.
- Mantener los vidrios cerrados en altas velocidades. Los vidrios abiertos aumentan el consumo de combustible.
- Apagar el desempañador de la luneta cuando el vidrio esté desempañado.

Otros factores que aumentan el consumo de combustible (ejemplos):

- Unidad de control del motor dañada.
- Conducción en región montañosa.
- Conducción con remolque.

Evitar trayectos cortos

EL motor frío consume nitidamente más combustible inmediatamente después del arranque. Solamente después de algunos kilómetros, el motor está debidamente calentado y el consumo de combustible es normalizado.

Para reducir el consumo de combustible y la emisión de sustancias tóxicas de forma eficaz, el motor y el catalizador deben haber alcanzado su **temperatura de servicio** ideal. En ese aspecto, la **temperatura ambiente** también es decisiva.

La → **fig. 77** muestra la variación de consumo de combustible para el mismo recorrido, a +20 °C y a -10 °C.

Por ese motivo, evitar trayectos cortos superfluos y agrupar caminos.

El vehículo consume más combustible en invierno que en verano en las mismas condiciones.

Además de estar prohibido en algunos países, "dejar calentar" el motor con el vehículo parado, también es técnicamente superfluo y un desperdicio de combustible.

Adecuar la presión de los neumáticos

Con la presión correcta de los neumáticos, se reduce la resistencia de rodaje y, de esa forma, también el consumo de combustible.

En la compra de neumáticos nuevos, observar que los neumáticos estén optimizados con relación a la resistencia al rodaje.

Utilizar aceite del motor de baja fricción

Los aceites de motor totalmente sintéticos con baja viscosidad, los denominados aceites de motor de baja fricción, reducen el consumo de combustible. Los aceites de motor de baja fricción disminuyen la resistencia de fricción en el motor y se esparcen mejor y más rápidamente, especialmente en el arranque en frío del motor. El efecto ocurre principalmente en vehículos que andan por trayectos cortos con frecuencia.

Respetar siempre el nivel correcto del aceite del motor y mantener los intervalos de mantenimiento (intervalos de cambio de aceite del motor).

Al comprar aceite del motor, tenga en cuenta siempre la norma del aceite del motor y la liberación de Volkswagen.

Evitar carga innecesaria

Cuanto más liviano es un vehículo, más económico y ecológicamente correcto será. Un peso adicional de 100 kg aumenta, por ejemplo, el consumo de combustible en hasta 0,3 l/100 km.

Retirar todos los objetos no utilizados y la carga innecesaria del vehículo.

Remover instalaciones y piezas agregadas innecesarias

Cuanto más aerodinámico un vehículo es, menor será su consumo de combustible. Instalaciones y piezas agregadas, como soportes para bicicletas, disminuyen la ventaja aerodinámica.

Por ese motivo, remover instalaciones innecesarias y sistemas no utilizados, principalmente cuando se conduce en altas velocidades.

⚠ ADVERTENCIA

Adecuar la velocidad y la distancia de seguridad en relación a los vehículos adelante, siempre de acuerdo con las condiciones de visibilidad, climáticas, de la pista y del tránsito. ◀

Información acerca de los frenos

Las **pastillas de freno nuevas** todavía no poseen la eficacia total del freno durante los primeros 300 km y necesitan "ablandarse" → ⚠. La fuerza de frenado un poco reducida, mientras tanto, puede ser compensada con una fuerte presión en el pedal del freno. **En el período del ablandamiento, la distancia de frenado es mayor en frenadas totales o frenadas de emergencia** que con pastillas de freno ablandadas. Durante el ablandamiento se deben evitar frenadas totales y situaciones en las que se necesite realmente de los frenos. Por ejemplo, cuando se conduce muy cerca de los demás vehículos.

El **desgaste de las pastillas de freno** depende mucho de las condiciones de uso y de la forma de conducción. En caso de conducir con frecuencia en el tráfico urbano y en trayectos cortos o con una forma de conducción deportiva, es necesario que el espesor de las pastillas de freno sea verificado periódicamente por un Concesionario Volkswagen o por una empresa especializada.

En la conducción con **frenos mojados**, como, por ejemplo, después de travesías por trayectos inundados, después de lluvia intensa o después de un ▶

lavado del vehículo, la eficacia del freno puede retrasarse por que los discos de freno pueden estar húmedos o congelados durante el invierno. Los frenos deben "secarse por frenado" lo más rápido posible por medio de frenadas cuidadosas en caso de una velocidad más alta. En ese caso, asegurarse de no colocar en peligro a los vehículos que vienen por detrás y a otros conductores → ▲.

Una **capa de sal sobre los discos de freno y sobre las pastillas de freno** retrasa la eficacia del freno y aumenta la distancia de frenado. Cuando no hayan ocurrido frenadas en calles con capas de sal por un periodo prolongado, es necesario raspar la capa de sal por medio de frenadas cautelosas → ▲.

Corrosión en los discos de freno y **suciedad** en las pastillas de freno se ven favorecidas por periodos largos de detención, poco desempeño de rodaje y poca demanda. En caso de poca exigencia de las pastillas de freno, así como cuando se forma corrosión, Volkswagen recomienda limpiar los discos y las pastillas de freno frenando en repetidas ocasiones circulando a una velocidad elevada, respetando siempre el límite de velocidad impuesto por el lugar y la condición de conducción del momento (por ejemplo, pista mojada o seca, conducción nocturna o diurna). En ese caso, asegurarse de no colocar en peligro a los vehículos que vienen por detrás y a otros conductores → ▲.

Servofreno

El servofreno funciona solamente con el motor en funcionamiento y amplifica la presión del pedal que el conductor ejerce sobre el pedal del freno.

Cuando el servofreno no funciona o el vehículo está siendo remolcado, se debe pisar el pedal del freno con más fuerza, ya que la distancia de frenado aumenta en razón de la falta de asistencia a la fuerza de frenado → ▲.

⚠ ADVERTENCIA

Las pastillas de freno nuevas no tienen inicialmente la eficacia ideal del freno.

- Las pastillas de freno nuevas todavía no poseen la eficacia total del freno durante los primeros 300 km de uso y necesitan "ablandarse". En este caso, una eficacia reducida del freno se puede aumentar aplicando mayor presión sobre el pedal del freno.

- Para reducir el riesgo de accidentes, lesiones graves y la pérdida del control del vehículo, se debe conducir de forma especialmente cuidadosa con pastillas de freno nuevas.
- Durante el periodo de ablandamiento de las pastillas de freno nuevas, nunca aproximarse demasiado a otros vehículos ni generar situaciones de conducción que exijan demasiado al freno.

⚠ ADVERTENCIA

Los frenos sobrecalentados reducen la eficacia del freno y aumentan en gran medida la distancia de frenado.

- En la conducción en declives, los frenos son solicitados de forma considerable y se calientan rápidamente.
- Antes de recorrer un trayecto más largo con declives acentuados, disminuir la velocidad, bajar de marcha o seleccionar una posición de marcha inferior. De esta forma, se puede aprovechar la eficacia del freno del motor por completo y aliviar el freno.
- Los espóilers delanteros que no sean de serie o que estén averiados pueden restringir la alimentación de aire de los frenos y causar el sobrecalentamiento de los frenos.

⚠ ADVERTENCIA

Los frenos mojados o congelados, o los frenos salados frenan más tarde y aumentan la distancia de frenado.

- Experimentar los frenos con pruebas cautelosas.
- Secar siempre los frenos por medio de algunos frenados cautelosos y mantenerlos libres de hielo y sal cuando las condiciones de visibilidad, climáticas, de la pista y del tránsito lo permitan.

⚠ ADVERTENCIA

La conducción sin servofreno puede aumentar bastante la distancia de frenado y, de esta forma, causar accidentes y lesiones graves.

- Nunca dejar el vehículo rodar con el motor apagado.
- Cuando el servofreno no funciona o el vehículo está siendo remolcado, se debe pisar el pedal del freno con más fuerza, ya que la distancia de frenado aumenta en razón de la falta de asistencia a la fuerza de frenado.

AVISO

- Nunca dejar que los frenos “se deslicen” con una presión leve en el pedal cuando no es realmente necesario frenar. Una presión constante sobre el pedal del freno causa un sobrecalentamiento de los frenos. Esto puede disminuir bastante el desempeño de frenado, aumentar la distancia de frenado y, en ciertas circunstancias, provocar la falla total del sistema de frenos.
- Antes de recorrer un trayecto más largo con declives acentuados, disminuir la velocidad, bajar de marcha o seleccionar una posición de marcha inferior. De esta forma, se puede aprovechar la eficacia del freno del motor por completo y aliviar el freno. De lo contrario, el freno puede sobrecalentarse y, eventualmente, fallar. Utilizar los frenos únicamente cuando es necesario para disminuir la velocidad o parar.

 Cuando se compraban las pastillas de freno delanteras, también se deben comprobar simultáneamente las pastillas de freno traseras. El espesor de todas las pastillas de freno se debe comprobar visualmente y con regularidad, inspeccionando las pastillas de freno por las aberturas de las ruedas o desde la parte inferior del vehículo. De ser necesario, desmontar las ruedas para poder realizar una comprobación completa. Para esto, Volkswagen recomienda los Concesionarios Volkswagen.

Conducir con el vehículo cargado

Para garantizar buenas características de conducción de un vehículo cargado, observar lo siguiente:

- Acomodar todos los volúmenes del equipaje de forma segura → pág. 174.
- Acelerar de forma especialmente cautelosa y cuidadosa.
- Evitar maniobras de dirección y de frenado súbitas.
- Frenar antes de lo usual.
- De ser necesario, observar la información sobre conducción con remolque → pág. 176.

ADVERTENCIA

Un desplazamiento de la carga podría poner en peligro la estabilidad y la seguridad del vehículo y provocar accidentes y lesiones graves.

- Fijar la carga correctamente para que ésta no se deslice.
- En el caso de objetos pesados, utilizar cintas de amarre o cintas tensoras adecuadas.
- Bloquear el respaldo del asiento trasero de forma segura.

Conducir con el portón trasero abierto

La conducción con la tapa trasera abierta representa un peligro especial. Fijar correctamente todos los objetos y la tapa trasera abierta y adoptar medidas adecuadas para reducir la entrada de gases tóxicos del escape.

ADVERTENCIA

La conducción con la tapa trasera desbloqueada o abierta puede causar lesiones graves.

- Volkswagen no recomienda que el vehículo sea conducido con el portón trasero abierto, pero si dicha conducción es de extrema necesidad, tener en cuenta las siguientes orientaciones:
 - Acomodar todos los objetos en el maletero de manera segura. Los objetos sueltos se pueden caer del maletero y herir a otros conductores.
 - Conducir siempre de manera cautelosa y defensiva.
 - Evitar maniobras de dirección y de frenado súbitas o bruscas, ya que la tapa trasera puede moverse de manera descontrolada.
 - Garantizar que los objetos hacia afuera del maletero sean visibles para los demás conductores. Tenga en cuenta las disposiciones legales.
 - Cuando transporte objetos que sobresalgan del maletero, el portón trasero nunca se podrá utilizar para “presionar” o “fijar” objetos.
 - Retirar obligatoriamente la carga montada sobre la tapa trasera cuando se necesite conducir con la tapa trasera abierto.

⚠️ ADVERTENCIA

Gases tóxicos del escape pueden alcanzar el interior del vehículo si la tapa trasera está abierta. Esto puede provocar inconsciencia, intoxicación por dióxido de carbono, accidentes y lesiones graves.

- Para impedir la entrada de gases tóxicos del escape, conducir siempre con la tapa trasera cerrada.
- En casos excepcionales, si se necesita conducir con la tapa trasera abierta, se debe proceder de la siguiente manera para reducir la entrada de gases tóxicos del escape en el interior del vehículo:
 - Cerrar todos los vidrios.
 - En vehículos con aire acondicionado, desactivar el modo de recirculación del aire.
 - Abrir todos los difusores de aire en el panel de instrumentos.
 - Encender el ventilador en el nivel de ventilación máxima.

📢 AVISO

La altura de la carrocería se modifica cuando la tapa trasera está abierta.

Trayecto por sitios inundados

En primer lugar, se deben evitar los sitios inundados. Conducir el vehículo en esas condiciones dificulta el modo de manejar, pudiendo causar daños serios al vehículo y poniendo en riesgo la seguridad del conductor y los demás pasajeros. Si el trayecto es necesario, para evitar daños al vehículo, el conductor, los pasajeros y demás conductores, observar lo siguiente:

- Comprobar la profundidad del agua antes de atravesar sitios inundados. El agua puede alcanzar, **como máximo**, el borde inferior de la carrocería (debajo de las puertas) → 📍.
- No conducir a una velocidad superior a la velocidad de un paso.
- Nunca parar, dar marcha atrás o apagar el motor en el agua.
- Los vehículos en la dirección contraria provocan olas que pueden elevar el nivel del agua en su vehículo, impidiendo la conducción segura en el sitio inundado.

⚠️ ADVERTENCIA

Después de pasar por agua, fango, barro, etc., se puede retrasar la actuación del freno por causa de la humedad o el congelamiento de los discos y pastillas de freno, aumentando la distancia de frenado.

- “Secar los frenos y eliminar el hielo” frenando cuidadosamente. Proceder sin colocar a los demás conductores en riesgo ni dejar de respetar las determinaciones legales.
- Evitar maniobras bruscas y repentinas de frenado después de atravesar sitios inundados.

📢 AVISO

- Al pasar por sitios inundados, hay componentes del vehículo, como el motor, la transmisión, el chasis o el sistema eléctrico, que pueden dañarse seriamente.
- Jamás conducir por agua salada, la sal puede provocar corrosión. Lavar inmediatamente con agua dulce todas las partes del vehículo que hayan estado en contacto con agua salada.

Ablandar el motor

Observar las respectivas determinaciones para ablandamiento de piezas nuevas.

Ablandar el motor

Un motor nuevo debe ser ablandado durante los primeros 1.500 kilómetros. El roce interno de las primeras horas de uso del motor es mayor que el roce posterior, cuando todas las piezas móviles ya están ajustadas unas a las otras.

La forma de conducción de los primeros 1.500 kilómetros también influye en la calidad del motor. Aun después de que el motor esté ablandado, principalmente si el motor está frío, conducir con revolución moderada para reducir el desgaste del motor y aumentar su vida útil. No conducir con revolución muy baja. Reducir la marcha siempre que el motor no esté operando “de manera regular”.

Hasta los 1.000 kilómetros se debe:

- No acelerar al máximo.
- No someter al motor a una revolución mayor que 2/3 de la revolución máxima.
- No conducir con un remolque acoplado.

Entre 1.000 y 1.500 kilómetros, se puede elevar *gradualmente* la velocidad y el régimen del motor, limitados a la velocidad del respectivo lugar de circulación.

 Un rodaje cuidadoso del motor nuevo aumenta su vida útil, con un bajo consumo de aceite y combustible.

Uso del vehículo en otros países y continentes

El vehículo fue producido para un determinado país y corresponde a las determinaciones de homologación vigentes en el país en el momento de la fabricación del vehículo.

Si el vehículo es vendido en otro país o si se lo utiliza en otro país por un período prolongado, se deberán respetar las respectivas determinaciones legales válidas en el país de destino.

De ser el caso, será necesario montar o desmontar determinados equipos y desactivar funciones. De la misma forma, pueden verse afectados los alcances de los servicios y los tipos de servicio. Esto es válido especialmente si se utiliza el vehículo durante un período prolongado en una región de clima diferente.

Debido a las diferentes bandas de frecuencia alrededor del mundo, puede ser que la radio o el sistema de navegación no funcionen en otros países.

AVISO

- Volkswagen no se responsabiliza por daños causados al vehículo por cargar combustible de baja calidad, servicios indebidos fuera de la Red Autorizada o uso de piezas no originales.
- Volkswagen no se hace responsable si el vehículo no cumple o cumple solo parcialmente los respectivos requisitos legales de otros países y continentes.

Solución de problemas

Falla de funcionamiento del sistema de freno

Cuando el vehículo no frena más como lo solía hacer (aumento súbito de la distancia de frenado), es posible que esté fallando un circuito del freno. En caso de avería se enciende la luz de ad-

vertencia  y además puede aparecer un mensaje de texto. Procurar inmediatamente un Concesionario Volkswagen o una empresa especializada para eliminar el daño. Durante el trayecto, conducir a baja velocidad y prepararse para distancias mayores de frenado y una presión mayor en el pedal.

Prender y apagar el motor

Cerradura de encendido

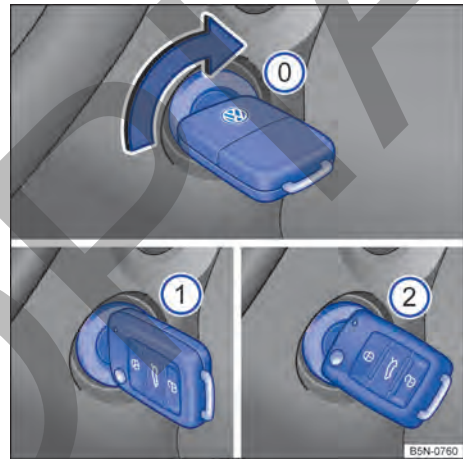

Fig. 78 Al lado del volante de la dirección, a la derecha: posiciones de la llave del vehículo en la cerradura de encendido.

Posiciones de la llave del vehículo → fig. 78

- 0 Encendido desconectado. La llave del vehículo puede ser retirada.
- 1 Encendido conectado.
- 2 Conectar el motor. Cuando el motor comience a funcionar, soltar la llave del encendido. Al soltar, la llave del vehículo vuelve a la posición 1.

Siempre que fuese necesario repetir el arranque, retornar la llave hasta la posición 0. El **bloqueador de repetición de arranque**, en la cerradura de encendido, impide que el motor de arranque actúe con el motor en marcha, evitando que se dañe.

ADVERTENCIA

El uso desatento de la llave del vehículo puede causar lesiones graves.

- Llevar siempre todas las llaves del vehículo al dejar el vehículo. Puede arrancar el motor y los equipos eléctricos, como los vidrios eléctricos, pueden comandarse y ocasionar lesiones graves.
- Nunca dejar a niños o personas con necesidades especiales solas dentro del vehículo. En caso de emergencia, ellas no estarían en condiciones de abandonar el vehículo por sí solas o de cuidar de sí mismas. En un vehículo cerrado, según la estación del año, puede haber temperaturas muy altas o muy bajas, que pueden causar lesiones graves y enfermedades, principalmente en niños pequeños, o causar la muerte.
- Nunca retirar la llave del vehículo de la cerradura de encendido mientras el vehículo está en movimiento.

AVISO



El motor de arranque solo puede ser accionado con el motor parado. Si el motor de arranque vuelve a ser accionado inmediatamente después de apagar el motor, tanto éste como el motor del vehículo pueden verse dañados.

 *En vehículos con transmisión automática, si no es posible retirar la llave del vehículo de la cerradura de encendido con el vehículo detenido, engranar la posición de la palanca selectora P. Si es necesario, presione y suelte la tecla de bloqueo de la palanca selectora.*

 Cuando la llave del vehículo permanece en la cerradura de encendido durante un largo período con el motor apagado, la batería del vehículo se descarga.

Puesta en marcha del motor

Dependiendo de la versión del vehículo, el sistema de arranque en caliente puede no estar disponible. En ese caso, la luz de control del sistema de arranque en caliente  no se encenderá.

- *Vehículos con arranque en caliente:* girar la llave del vehículo a la posición → [fig. 78 ①](#). El encendido está conectado. En ese momento la luz de control del sistema de arranque en caliente  se encenderá en el instrumento combinado. Esperar a que la luz de control  se apague indicando el final del calentamiento del combustible (esta acción puede ser necesaria en condiciones de arranque con el motor frío).
- *Vehículos sin arranque en caliente:* girar la llave del vehículo a la posición → [fig. 78 ①](#). El encendido está conectado.
- *Vehículos con transmisión manual:* pisar totalmente el pedal del embrague y sujetarlo hasta que el motor esté encendido. Colocar la palanca de cambios en punto muerto.
- *Vehículos con transmisión automática:* colocar la palanca selectora en la posición **P** o **N**.
- Gire la llave del vehículo en el cilindro del encendido hacia la posición → [fig. 78 ②](#) – no acelere. Cuando el motor comience a funcionar, soltar la llave del vehículo en la cerradura de encendido.
- *Vehículos con arranque en caliente:* girar la llave del vehículo en el cilindro del encendido hasta la posición → [fig. 78 ②](#) para poner en marcha el motor – sin acelerar. En caso de que no se respete la etapa 5, la luz de control  parpadeará indicando la necesidad de interrumpir el procedimiento de arranque y repetirlo después de volver la llave a la posición → [fig. 78 ①](#) y esperar aproximadamente 10 segundos.
- *Vehículos sin arranque en caliente:* girar la llave del vehículo en el cilindro del encendido hasta la posición → [fig. 78 ②](#) para poner en marcha el motor – sin acelerar.
- Si el motor no se pone en marcha, interrumpir el procedimiento de arranque y repetirlo después de aproximadamente un minuto.
- Suelte el freno de estacionamiento cuando esté listo para partir → [pág. 104](#).

ADVERTENCIA

El riesgo de lesiones graves puede reducirse con el motor en funcionamiento o durante el arranque del motor.

- Nunca prender el motor o dejarlo funcionando en lugares cerrados o sin ventilación. El sistema de escape del motor contiene, entre

otros, monóxido de carbono, un gas tóxico inodoro e incoloro. El monóxido de carbono puede causar desmayos y la muerte.

- Nunca dejar el vehículo con el motor en funcionamiento sin la debida atención. El vehículo podría desplazarse súbitamente o un evento inesperado podría ocurrir, causando daños y lesiones graves.
- Nunca utilizar un acelerador de arranque. Un acelerador de arranque puede explotar o causar un repentino aumento del régimen del motor.

ADVERTENCIA

Nunca salir del vehículo con el motor en funcionamiento. El vehículo puede desplazarse súbitamente y, especialmente con la marcha o la respectiva posición de marcha colocada, causar accidentes y lesiones graves.

ADVERTENCIA

Un acelerador de arranque puede explotar o causar un repentino aumento del régimen del motor.



- Nunca utilizar un acelerador de arranque.

AVISO



- El motor de arranque o el motor pueden verse dañados al intentar conectar el motor durante la conducción o cuando el motor se acciona nuevamente inmediatamente después de ser apagado.
- Con el motor frío, evitar revoluciones del motor elevadas, aceleración total y mucha exigencia del motor.
- No empujar o tirar del vehículo para arrancar el motor. El combustible no quemado puede dañar el catalizador.

 No dejar el motor en calentar con el vehículo parado. Ponga el vehículo en movimiento inmediatamente si tiene buena visibilidad a través de los vidrios, cuidado para no forzar el motor cuando esté frío. De esta forma, el motor alcanza su temperatura de trabajo más rápidamente y genera menos emisiones.

 Al encender el motor, los consumidores eléctricos mayores se desconectan temporalmente.

 Después de prender un motor frío, pueden ocurrir ruidos más fuertes de funcionamiento por un corto período. Esto es normal y no debe causar preocupación. 

Desconectar el motor

- Parar el vehículo completamente → .
- Tirar firmemente del freno de estacionamiento → pág. 105.
- Gire la llave del vehículo en el cilindro de encendido a la posición → fig. 78 .

ADVERTENCIA

Las piezas del sistema de escape se calientan mucho. Por eso, pueden ocurrir incendios y lesiones graves.

- Nunca estacionar el vehículo de forma que las piezas del sistema de escape entren en contacto con materiales inflamables por debajo del vehículo, como por ejemplo, arbustos, hojas, pasto seco, combustible derramado, etc.
- Nunca utilizar protección adicional para la parte inferior del vehículo o productos anticorrosivos en el tubo de escape, catalizadores o chapas de blindaje térmico.

ADVERTENCIA

Nunca apagar el motor mientras el vehículo está en movimiento. Esto puede causar la pérdida de control del vehículo y provocar accidentes y lesiones graves.

- Los airbags y los pretensores de los cinturones de seguridad no funcionan si el encendido está desconectado.
- El servofreno no funciona con el motor apagado. Con el motor desconectado, se debe aplicar una presión mayor sobre el pedal del freno para parar.
- La dirección asistida no funciona con el motor apagado y es necesario aplicar más fuerza para conducir el vehículo.

AVISO

Si el vehículo es conducido con mucho esfuerzo del motor, éste puede sobrecalentarse después de detenerse. Para evitar daños en el motor, dejarlo funcionando en la posición neutra por aproximadamente 2 minutos antes de apagarlo. 

i En vehículos con transmisión automática, si no es posible retirar la llave del vehículo de la cerradura de encendido con el vehículo detenido, engranar la posición de la palanca selectora P. Si es necesario, presione y suelte la tecla de bloqueo de la palanca selectora.

i Después de apagar el motor, la turbina del radiador en el compartimento del motor puede continuar funcionando durante algunos minutos con el encendido apagado o con la llave del vehículo fuera del encendido. La turbina del radiador se apaga automáticamente.

Inmovilizador electrónico

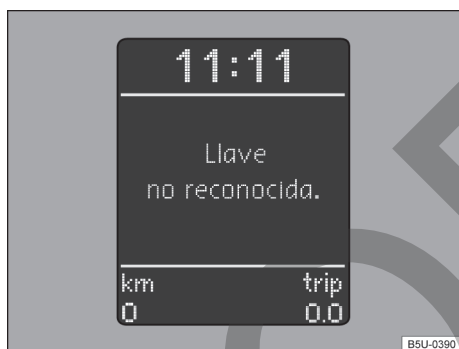

Fig. 79 En el panel de instrumentos: display con indicación del inmovilizador activado - vehículos con Sistema de Informaciones Volkswagen.

El inmovilizador ayuda a impedir que el motor sea conectado con una llave del vehículo no habilitada y que, de esta forma, el vehículo pueda moverse.

La llave del vehículo posee un chip. Con la ayuda de este chip, el inmovilizador se desactiva automáticamente al introducir la llave del vehículo en la cerradura de encendido.

El inmovilizador electrónico se activa automáticamente ni bien la llave del vehículo se retira de la cerradura de encendido.

Se pueden adquirir llaves del vehículo codificadas en un Concesionario Volkswagen → pág. 52.

Si se utilizó una llave del vehículo no habilitada, se mostrará la indicación **SAFE** o **Llave no reconocida** → fig. 79, según la versión del vehículo, en el display del instrumento combinado. En ese caso, no se puede prender el vehículo.

Solución de problemas

Falla de funcionamiento. del inmovilizador

Cuando se utiliza una llave del vehículo no válida o existe una avería en el sistema, puede aparecer **SAFE** en el display del instrumento combinado. El motor no puede ser conectado. Usar una llave válida o buscar un Concesionario Volkswagen.

Empujar o tirar

Por razones técnicas, el vehículo **no** debe ser empujado ni tirado. En su lugar, utilizar la ayuda de arranque.

Caja de cambios manual

Transmisión manual: engranar la marcha



Fig. 80 Esquema de la transmisión manual de 5 marchas.

Engranar la marcha hacia adelante

Las posiciones de cada marcha están representadas en la palanca de cambios → fig. 80.

- Pisar totalmente en el pedal del embrague y mantenerlo presionado.
- Colocar la palanca de cambios en la posición deseada → ⚠.
- Soltar suavemente el pedal del embrague para iniciar el movimiento.

Poner marcha atrás

- Poner marcha atrás únicamente con el vehículo detenido.
- Pisar totalmente en el pedal del embrague y mantenerlo presionado → ⚠.
- Colocar la palanca de cambios en la posición neutra y presionarla hacia abajo.
- Empujar la palanca de cambios totalmente hacia la izquierda y después hacia adelante hasta la posición de la marcha atrás → fig. 80 (R).
- Soltar suavemente el pedal del embrague para iniciar el movimiento.

Bajar de marcha

La reducción de marcha durante la conducción siempre debe ser efectuada para la próxima marcha inferior y con las rotaciones del motor no muy altas → ⚠. Si la velocidad o el régimen del motor son muy elevados, omitir una o más marchas al reducir la marcha puede causar daños en el embrague y en la transmisión, incluso con el pie en el embrague, y el motor → ⚠.

⚠ ADVERTENCIA

El vehículo con el motor en funcionamiento se mueve inmediatamente cuando se coloca una marcha y se libera el pedal del embrague.

- Nunca apagar el motor mientras el vehículo está en movimiento.
- Nunca engranar la marcha atrás si el vehículo está en movimiento.

⚠ ADVERTENCIA

La reducción de marcha incorrecta para marchas muy bajas puede causar la pérdida de control del vehículo y provocar accidentes y lesiones graves.

ⓘ AVISO

Si a velocidad o régimen del motor altos, se pone la palanca de cambios en una marcha muy baja, se pueden producir daños importantes en el embrague, en la transmisión y en el motor. Esto también se aplica cuando el pedal del embrague permanece accionado y no se cambia de marcha.

ⓘ AVISO

Para evitar daños y un desgaste prematuro, observar lo siguiente:

- Durante la conducción, no posar la mano sobre la palanca de cambios. La presión de la mano se transfiere a los ganchos de colocación de la transmisión.
- Estar atento a que el vehículo esté totalmente detenido antes de poner la marcha atrás.
- Al cambiar la marcha, pisar siempre el pedal del embrague hasta el fondo.
- En pendientes, no asegurar el vehículo con el motor el embrague "patinando" con el motor en funcionamiento. ◀

Transmisión automática

Transmisión automática: engranar la marcha



Fig. 81 Palanca selectora de la transmisión automática con tecla de bloqueo (flecha).

Dependiendo de la versión del vehículo, la transmisión automática puede no estar disponible.

La marcha engranada o el programa de conducción de la transmisión se indican en el instrumento combinado con el encendido conectado.

P – Bloqueo de estacionamiento

Las ruedas de tracción están bloqueadas mecánicamente. Engranar únicamente con el vehículo detenido. Para sacar la palanca selectora de la posición con el encendido conectado, pisar el pedal del freno y presionar la tecla de bloqueo en la palanca selectora. ▶

R – Marcha atrás

Se engranó la marcha atrás. Engranar únicamente con el vehículo *detenido*.

N – Neutro

El cambio está en la posición neutra. No hay transmisión de fuerza para las ruedas y el efecto de frenado del motor no está disponible.

D – Posición permanente para conducir hacia adelante (programación normal)

Todas las marchas hacia adelante se aumentan y reducen automáticamente. El momento del cambio de marcha depende de la carga del motor, del estilo de conducción individual y de la velocidad de conducción.

S – Posición permanente para conducir hacia adelante (programación deporte)

Todas las marchas hacia adelante se aumentan y reducen automáticamente. Las marchas aumentan *más adelante* y se reducen *antes* de que en la posición de marcha **D** para aprovechar completamente las reservas de potencia del motor. El momento del cambio de marcha depende de la carga del motor, del estilo de conducción individual y de la velocidad de conducción. Para colocar la marcha se debe presionar el botón de bloqueo en la palanca selectora.

Bloqueo de la palanca selectora

En la posición **P** o **N**, el bloqueo de la palanca selectora impide que una posición de marcha pueda ser engranada por descuido, lo que pondría el vehículo involuntariamente en movimiento.

Al cambiar las marchas de **N** a **R**, para liberar el bloqueo de la palanca selectora con el encendido conectado, pisar el pedal del freno y mantenerlo presionado. Al mismo tiempo, presione la tecla de bloqueo de la palanca selectora en la dirección de la flecha → [fig. 81](#).

En el cambio de marchas rápidas pasando por la posición **N**, por ejemplo, de **R** a **D**, la palanca selectora no se bloquea. De este modo, se puede “acondicionar” un vehículo atascado fuera del atascadero. El bloqueo de la palanca selectora se engranará si, con el pedal del freno no accionado, la palanca permanece en la posición **N** por más de aproximadamente un segundo y a una velocidad inferior a aproximadamente los 5 km/h.

⚠ ADVERTENCIA

Engranar incorrectamente la marcha puede provocar la pérdida de control del vehículo, accidentes y lesiones graves.

- Nunca acelere al engranar una relación de marcha.
- Con el motor en marcha y la relación de marcha engranada, el vehículo se mueve a medida que se suelta el pedal del freno.
- Nunca cambiar la palanca selectora a marcha atrás o a la posición **P** durante la conducción.

⚠ ADVERTENCIA

Los movimientos involuntarios del vehículo pueden provocar lesiones graves.

- Como conductor, nunca debe abandonar el asiento del conductor con el motor en marcha y una relación de marcha engranada. Cuando sea necesario, salir del vehículo con el motor en marcha, accione el freno de estacionamiento y coloque la palanca selectora en la posición **P**.
- Con el motor en marcha y la posición de la palanca selectora **D**, **S** o **R** engranada, es necesario mantener el vehículo detenido con el pedal del freno. Incluso en régimen de ralentí, la transmisión de fuerza no se interrumpe totalmente y el vehículo se “arrastra”.
- Nunca cambie a la posición de marcha **P** con el vehículo en movimiento.
- Nunca salga del vehículo con la posición de la palanca selectora **N**. El vehículo descenderá por una pendiente, independientemente de si el motor está en marcha o no.

ⓘ AVISO

Si, con el vehículo detenido, el freno de estacionamiento **no** está accionado y el pedal del freno es liberado con la palanca selectora en la posición **P**, el vehículo puede moverse unos centímetros hacia adelante o hacia atrás.

 Si durante la conducción, la posición **N** se selecciona accidentalmente, saque el pie del pedal del acelerador. Espere a que el régimen de ralentí del motor esté en punto muerto antes de engranar una relación de marcha nuevamente. <

Cambio de marcha con Tiptronic

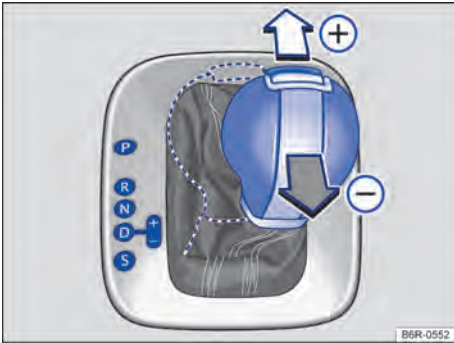

Fig. 82 Palanca selectora en la posición Tiptronic.



Fig. 83 Volante con selectores basculantes de Tiptronic.

Con transmisión automática, las marchas se pueden aumentar o reducir manualmente con el Tiptronic.

Comandar el Tiptronic con la palanca selectora

- Colocar la palanca selectora en la posición **D** hacia la derecha hasta el curso selector del Tiptronic.
- Mover la palanca selectora hacia adelante (+) o para atrás (-) para aumentar o disminuir la marcha → fig. 82.

Comandar el Tiptronic con las levas del volante

- Presione la palanca selectora basculante derecha → fig. 83 hacia el volante para aumentar la marcha.
- Presione la leva izquierda hacia el volante para reducir la marcha.
- Para desactivar el Tiptronic, presione la leva derecha hacia el volante durante aproximadamente un segundo.

El Tiptronic se desactiva automáticamente si las levas no se accionan durante algún tiempo o si la palanca selectora no está en el curso selector del Tiptronic.

⚠ AVISO

- Al acelerar, un poco antes de alcanzar el régimen máximo autorizado del motor, la transmisión cambia de forma automática a la marcha inmediatamente superior.
- En la reducción de marcha manual, la transmisión cambia la marcha sólo si ya no se pueda conseguir un alto régimen del motor.

Conducción con transmisión automática

Las marchas hacia adelante se aumentan y reducen automáticamente.

Conducción en pendientes

Cuanto más pronunciada sea la pendiente menor deberá ser la marcha seleccionada. Las marchas más cortas aumentan el efecto de frenado del motor. Nunca baje montañas o colinas con el vehículo en la posición neutra **N**.

- Reduzca la velocidad.
- Colocar la palanca selectora de la posición **D** derecha en el sentido del curso selector del Tiptronic → pág. 98.
- Reduzca la marcha con un breve toque hacia atrás en la palanca selectora.
- **O**: reducir la marcha con las levas del volante → pág. 98.

Parar y arrancar cuesta arriba

Cuanto más pronunciada sea la pendiente menor deberá ser la marcha seleccionada. ▶

Al detenerse en pendientes con una relación de marcha engranada, el vehículo siempre debe ser impedido de moverse, pisando el pedal del freno o accionando el freno de estacionamiento. Solo al arrancar, suelte el pedal del freno o el freno de estacionamiento → ①.

Kick-down

La función kick-down permite una aceleración máxima con la palanca selectora en la posición **D** o **S**, o en la posición Tiptronic.

Al pisar totalmente el pedal del acelerador, la transmisión automática engrana una marcha inferior. De este modo, se aprovecha la aceleración total del vehículo → ▲.

Con el modo kick-down, el aumento automático a la siguiente marcha más alta ocurre solo cuando se alcanza la rotación máxima prescrita del motor.

⚠ ADVERTENCIA

Una aceleración rápida puede provocar la pérdida de tracción y hacer que el vehículo patine, en especial en calzadas resbaladizas. Esto puede provocar la pérdida de control del vehículo, accidentes y lesiones graves.

- Adecuar siempre la forma de conducción al flujo del tránsito.
- Utilizar Kick-Down o la aceleración rápida solo cuando las condiciones de visibilidad, climáticas, de la calzada y del tránsito lo permitan, y los demás conductores no corran riesgo, debido a la aceleración del vehículo y al estilo de conducción.

⚠ ADVERTENCIA

Nunca dejar que los frenos se "deslicen" con frecuencia y por mucho tiempo o accionar el pedal del freno con frecuencia y por mucho tiempo. Frenadas constantes causan sobrecalentamiento de los frenos. Esto puede disminuir bastante el desempeño de frenado, aumentar la distancia de frenado y, en ciertas circunstancias, provocar la falla total del sistema de frenos.

ⓘ AVISO

- Al detenerse en pendientes con una relación de marcha engranada, no detenga el movimiento del vehículo con el pedal del acelerador. Esto puede recalentar y dañar la transmisión automática.

- Nunca deje el vehículo patinar en la posición **N** de la palanca selector, en especial con el motor apagado. Si no se lubrica la transmisión automática, puede dañarse.

ⓘ AVISO

- Nunca deje que los frenos "se deslicen" con una presión ligera en el pedal si no es realmente necesario frenar. Esto aumenta la abrasión.
- Antes de recorrer un trayecto más largo con pendientes acentuadas, disminuya la velocidad, cambie a una marcha de recuperación más adecuada. De esta forma, se puede aprovechar la eficacia del freno del accionamiento eléctrico y aliviar el freno. De lo contrario, el freno puede sobrecalentarse y, eventualmente, fallar. Utilizar los frenos únicamente cuando sea necesario para disminuir la velocidad o para detenerse.

Solución de problemas

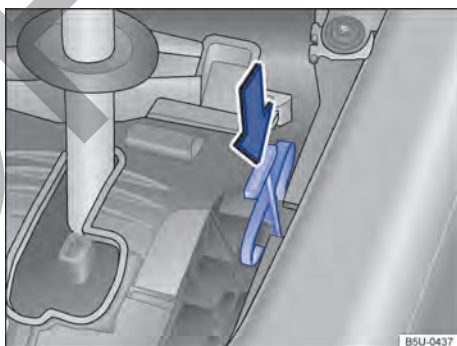

Fig. 84 Desinstalar la cubierta de la palanca selectora y desbloquear el bloqueo de la palanca selectora de emergencia.

Luces de advertencia y de control en el instrumento combinado

Las luces de control se encienden.



STOP ¡No continuar! Transmisión averiada.

Permita que la caja de cambios se enfríe en la posición de la palanca selectora **P**. Si la alerta no desaparece, no continúe y busque asistencia técnica especializada. De lo contrario, pueden producirse daños significativos en la transmisión.



Pedal del freno no presionado, por ejemplo, durante el intento de seleccionar otra posición de marcha con la palanca selectora. Para engranar una relación de marcha, pise el pedal del freno.

Las luces de control parpadean.



La tecla de bloqueo de la palanca selectora no está presionada. Se impide el arranque. Encajar el bloqueo de la palanca selectora → pág. 97.

Solución de problemas en el bloqueo de la palanca selectora



En raros casos, en vehículos con transmisión automática, el bloqueo de la palanca selectora puede no engranar. La propulsión es entonces desenergizada para impedir un arranque sin supervisión. La luz de control parpadea y además se muestra un texto de información. Para engranar el bloqueo de la palanca selectora, proceda de la siguiente manera:

- Accionar el pedal del freno y soltar el pedal nuevamente.

Desbloquear de emergencia la palanca selectora

Si el vehículo tiene que ser remolcado durante un falla de la alimentación de corriente, por ejemplo, la batería del vehículo 12 V descargada, se debe realizar un desbloqueo de emergencia del bloqueo de la palanca selectora. Para ello, busque ayuda técnica especializada.

El desbloqueo de emergencia se encuentra debajo de la cubierta del cuadro de la palanca selectora.

Desmontar la cubierta de la palanca selectora

- Ponga el freno de estacionamiento.
- Desconectar el encendido.

- Tirar cuidadosamente hacia arriba la cubierta en la región de la guarnición de la palanca selectora con los cables eléctricos conectados.
- Invertir la cubierta hacia arriba sobre la palanca selectora →

Desbloquear de emergencia el bloqueo de la palanca selectora

- Presionar la palanca de desbloqueo → [fig. 84](#) en el sentido de la flecha y mantener en esta posición.
- Presionar la tecla de bloqueo en la palanca selectora y llevar la palanca a la posición **N**.
- Después del desbloqueo de emergencia, vuelva a colocar y presione cuidadosamente la cubierta en la consola central, observando la correcta posición de los cables eléctricos.

Programa de emergencia

Si todos los indicadores de las posiciones de la palanca selectora están resaltados con un fondo claro en el display del instrumento combinado, existe una avería del sistema. La transmisión automática funciona en un programa de emergencia. En el programa de emergencia el vehículo puede seguir funcionando, pero a una velocidad reducida y no en todas las marchas.

Con transmisión automática, en algunos casos **ya no se podrá conducir marcha atrás**.

En todos los casos, la transmisión automática deberá ser verificada inmediatamente por una empresa especializada.

Sobrecalentamiento de la transmisión automática



La transmisión automática se puede calentar mucho, por ejemplo, por arranques frecuentes, "desplazamiento lento" o tránsito intenso. El sobrecalentamiento se indica a través de la luz de advertencia y, dado el caso, a través de un mensaje de texto en el display del instrumento combinado. Además, puede sonar una alerta sonora. Detenerse y dejar que se enfríe la transmisión →

El vehículo no se mueve hacia adelante ni hacia atrás a pesar del nivel de marcha engranado.

Si el vehículo no se mueve en la dirección deseada, la relación de la marcha puede no estar correctamente engranada por el sistema. Entonces, pise el pedal del freno y engrane nuevamente la relación de marcha.

Si el vehículo sigue sin moverse en la dirección deseada, existe algún daño en el sistema. Busque ayuda técnica especializada y haga comprobar el sistema.

⚠ ADVERTENCIA

Nunca retire la palanca selectora de la posición **P** mientras el freno de estacionamiento no está accionado. De lo contrario, en trayectos con pendientes, el vehículo puede entrar en movimiento inesperadamente y así provocar accidentes y lesiones graves.

⚠ AVISO

Si el vehículo, con el motor apagado y con la palanca selectora en la posición **N**, se mueve por un período mayor o con una velocidad más elevada, la transmisión automática se dañará, por ejemplo, durante el remolque.

⚠ AVISO

- La primera vez que aparece el sobrecalentamiento de la transmisión, debe detener el vehículo de manera segura o conducir a una velocidad de más de 20 km/h.
- Si el mensaje de texto y la alerta sonora se repiten cada 10 segundos, el vehículo deberá detenerse inmediatamente con seguridad y el motor deberá apagarse. Dejar que se enfríe la transmisión.

- Para evitar daños en la transmisión, prosiga solo cuando la alarma sonora no suena más. Mientras la transmisión se sobrecaliente, se deben evitar los procesos de arranque o conducción a velocidad de paso.

Dirección asistida

📖 Introducción al tema

La asistencia de la dirección hidráulica funciona únicamente con el motor en funcionamiento.

La asistencia de la dirección asistida consiste en un sistema que complementa el esfuerzo del conductor en la conducción. Este sistema tiene un mecanismo de dirección con un sistema de émbolo/válvula hidráulica, comandados por una bomba hidráulica, tubos flexibles, aceite hidráulico y un depósito con filtro integrado.

⚠ ADVERTENCIA

Cuando la asistencia de la dirección no está funcionando, el volante solo puede ser girado con dificultad y la maniobra del vehículo se ve dificultada.

- La asistencia de la dirección funciona únicamente con el motor en funcionamiento.
- Nunca dejar el vehículo rodar con el motor apagado.
- Nunca retirar la llave del vehículo del encendido mientras el vehículo está en movimiento.
- Antes de apagar el vehículo, déjelo con las ruedas alineadas. Esto reducirá el consumo de energía del vehículo al salir.

Verificar el nivel del fluido de la dirección hidráulica

Tenga en cuenta , al principio de este capítulo, en la página 101.

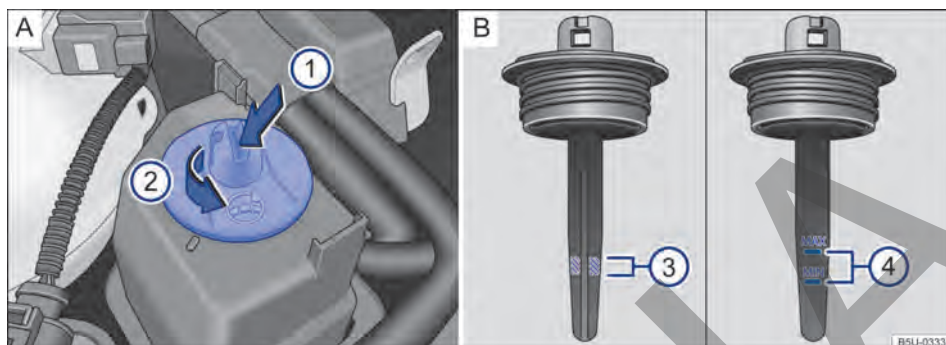

Fig. 85 En el vano del motor (variante 1): **A** Tanque del fluido de la dirección hidráulica. **B** Marcas para controlar el nivel del líquido de la dirección asistida.

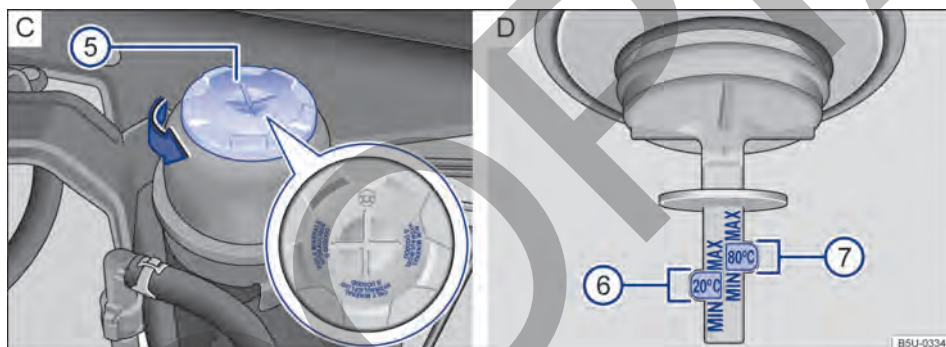





Fig. 86 En el vano del motor (variante 2): **C** Tanque del fluido de la dirección hidráulica. **D** Marcas para controlar el nivel del líquido de la dirección asistida.

En caso de avería en la dirección asistida o si el motor no está en funcionamiento, la dirección asistida no funcionará. En esta condición, el esfuerzo de conducción aumentará, pero la conducción todavía es posible.

Preparaciones

- Estacionar el vehículo en una superficie plana y firme.
- Alinear las ruedas delanteras.
- Con el motor apagado, dejar que el motor se enfríe → .
- Abrir la tapa del compartimento del motor  → pág. 206.

Verificar el nivel del líquido con el motor frío (variante 1)

- Con la ayuda de un destornillador → [fig. 85 A](#) **1** (flecha), girar la tapa del depósito en el sentido de la flecha **2**.
- Retirar la tapa del depósito y limpiar la varilla de medición debajo de la tapa con un trapo limpio → .
- Enroscar la tapa y aguardar algunos instantes.
- Retirar nuevamente la tapa y verificar el nivel del líquido en la zona rayada de la varilla de medición **B** **3**.

Verificar el nivel del líquido con el motor frío (variante 2)

- Girar la tapa del depósito → fig. 86 **C** **5** en el sentido de la flecha.
- Retirar la tapa del depósito y limpiar la varilla de medición debajo de la tapa con un trapo limpio → **A**.
- Enroscar la tapa y aguardar algunos instantes.
- Retirar nuevamente la tapa y verificar el nivel del líquido por las marcas "MIN" y "MÁX" con la indicación 20 °C de la varilla de medición **D** **6**.

Verificar el nivel del líquido con el motor caliente (variante 1)

- Con la ayuda de un destornillador → fig. 85 **A** **1** (flecha), girar la tapa del depósito en el sentido de la flecha **2**.
- Retirar la tapa del depósito y limpiar la varilla de medición debajo de la tapa con un trapo limpio → **A**.
- Enroscar la tapa y aguardar algunos instantes.
- Retirar nuevamente la tapa y verificar el nivel del líquido en las marcas "MIN" y "MÁX" de la varilla de medición **B** **4**.

Verificar el nivel del líquido con el motor caliente (variante 2)

- Girar la tapa del depósito → fig. 86 **C** **5** en el sentido de la flecha.
- Retirar la tapa del depósito y limpiar la varilla de medición debajo de la tapa con un trapo limpio → **A**.
- Enroscar la tapa y aguardar algunos instantes.
- Retirar nuevamente la tapa y verificar el nivel del líquido por las marcas "MIN" y "MÁX" con la indicación 80 °C de la varilla de medición **D** **7**.

A ADVERTENCIA

Dejar siempre el motor enfriarse totalmente antes de abrir cuidadosamente la tapa del compartimento del motor. Al ser cambiadas, las partes calientes pueden quemar la piel.

- En caso de presentarse alguna dificultad en la verificación del nivel de líquido dirigirse a un Concesionario Volkswagen.
- De ser necesario completar el nivel del fluido de la dirección hidráulica, procurar un Concesionario Volkswagen, que posea el fluido liberado para su vehículo.

A ATENCIÓN

Con el motor en funcionamiento no se debe mantener el volante girado hasta el batiente por más de 15 segundos. Eso puede causar daños en la dirección hidráulica.

- Con el volante girado hasta el batiente, el aceite hidráulico se ve fuertemente calentado por la bomba de la dirección hidráulica. Al mantener el volante girado hasta el batiente, con el vehículo detenido, se oírán ruidos debido a la fuerte demanda a la que la bomba se verá sometida. Además, el régimen de marcha lenta del motor también es momentáneamente reducido.

A ATENCIÓN

- Si el vehículo transita con el nivel de líquido fuera de la zona **3** o **6** (motor frío), o **4** o **7** (motor caliente), el sistema de dirección asistida se dañará.
- Utilizar solo paños que no se deshilachen y que no suelten hilos para limpiar la varilla de medición del nivel del líquido, para evitar que los residuos del tejido que puedan quedar en la varilla entren al sistema hidráulico y causen daños en la dirección asistida.

Estacionar y maniobrar

Estacionar

Respetar las determinaciones legales para parar y estacionar un vehículo.

Estacionar el vehículo

Ejecutar las acciones siempre en la secuencia indicada.

- Estacionar el vehículo sobre un piso plano y firme →
- Pisar el pedal del freno y sostenerlo hasta que el motor esté apagado.
- Tirar de la palanca del freno de estacionamiento → pág. 105.
- En la *transmisión automática*, colocar la palanca selectora en la posición P.
- Desconectar el motor y tirar el pie del pedal del freno.
- Retirar la llave del vehículo de la cerradura de encendido.
- En vehículos con transmisión manual, en terreno plano o en subidas engrane la 1ª marcha, en pendientes la marcha atrás e suelte el pedal del embrague.
- Asegurarse de que todos los ocupantes desembarquen, especialmente los niños.
- Llevar todas las llaves del vehículo consigo al dejar el vehículo.
- Bloquear el vehículo.

Estacionar en subidas y en pendientes

Antes de apagar el motor, girar el volante de la dirección para que el vehículo estacionado se desplace con las ruedas delanteras contra el cordón si entra en movimiento.

- En declives, dirigir las ruedas delanteras para que apunten en dirección a la guía.
- En pendientes, dirigir las ruedas delanteras para que apunten hacia el centro de la calle.

ADVERTENCIA

Las piezas del sistema de escape se calientan mucho. Por eso, pueden causar incendios y lesiones graves.

- Nunca estacionar el vehículo de forma que las piezas del sistema de escape entren en contacto con materiales inflamables por de-

bajo del vehículo, como, por ejemplo, arbustos, hojas, pasto seco, combustible derramado, etc.

ADVERTENCIA

Salir y estacionar el vehículo de manera incorrecta puede ocasionar el desplazamiento del vehículo. Esto puede ocasionar accidentes y lesiones graves.

- Asegurarse de que el freno de estacionamiento esté correctamente accionado.
- Nunca retirar la llave del vehículo de la cerradura de encendido mientras el vehículo está en movimiento.
- Llevar siempre todas las llaves del vehículo al dejar el vehículo. Puede arrancar el motor y los equipos eléctricos, como los vidrios eléctricos, pueden comandarse y provocar lesiones graves.
- Nunca dejar a niños o personas con necesidades especiales solas dentro del vehículo. En caso de emergencia, ellas no estarían en condiciones de abandonar el vehículo por sí solas o de cuidar de sí mismas. En un vehículo cerrado, por ejemplo, según la estación del año, pueden existir temperaturas muy altas o muy bajas, que pueden causar lesiones graves y enfermedades, principalmente en niños pequeños, o causar la muerte.

AVISO

- Para evitar movimientos no deseados del vehículo al detenerlo, solo sacar el pie del pedal del freno después de colocar el freno de estacionamiento.
- Conducir con cuidado en estacionamientos con cordón saliente o balizas fijas. Los objetos más altos que el piso pueden dañar el paragolpes y otras piezas del vehículo al estacionar o al salir del espacio de estacionamiento. Para evitar daños, parar antes de que las ruedas toquen en las balizas o en los cordones.
- Conducir cautelosamente sobre depresiones y entradas de terrenos, rampas, cordones y otros objetos. Las piezas del vehículo más bajas, como el paragolpes, el espóiler y piezas del chasis, del motor o del sistema de escape se pueden averiar al pasar. <

Freno de estacionamiento

Accionar el freno de estacionamiento

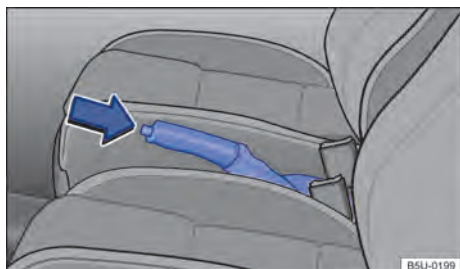

Fig. 87 Entre los asientos delanteros: palanca del freno de estacionamiento.

Tirar siempre de la palanca del freno de estacionamiento al dejar o estacionar el vehículo.

Tirar del freno de estacionamiento.

- Tirar de la palanca del freno de estacionamiento hacia arriba con la tecla de bloqueo presionada → **fig. 87** (flecha).
- El freno de mano está activado cuando, con el encendido conectado, la luz de control **(P)** en el instrumento combinado está encendida.

Soltar el freno de estacionamiento

- Tirar de la palanca del freno de mano un poco hacia arriba y presionar la tecla de bloqueo → **fig. 87** (flecha).
- Bajar hasta el tope la palanca del freno de estacionamiento con la tecla de bloqueo presionada.

⚠ ADVERTENCIA

La utilización incorrecta del freno de estacionamiento puede causar accidentes y lesiones graves.

- Nunca utilizar el freno de estacionamiento para frenar el vehículo, excepto en caso de emergencia. La distancia de frenado es considerablemente mayor, ya que solamente las ruedas traseras se frenan. Utilizar siempre el pedal del freno.
- Nunca conducir con la palanca del freno de estacionamiento un poco levantada. Esto puede provocar el sobrecalentamiento del

freno y afectar negativamente el sistema de frenos. Además de eso, causa un desgaste prematuro de las pastillas de freno traseras.

- Nunca acelerar con posición de marcha o marcha colocada a partir del compartimento del motor con el motor en funcionamiento. El vehículo puede entrar en movimiento aun con el freno de estacionamiento accionado.

! AVISO

Para evitar movimientos no deseados del vehículo al detenerlo, solo sacar el pie del pedal del freno después de colocar el freno de estacionamiento.

Ayuda de aparcamiento (Park Pilot)

📖 Introducción al tema

La ayuda de estacionamiento ayuda al conductor a estacionar y maniobrar.

La ayuda de aparcamiento (Park Pilot) ayuda al conductor a maniobrar y a entrar en un lugar de estacionamiento. Si la parte trasera del vehículo se aproxima a un obstáculo, suena un alerta intermitente. Cuanto menor es la distancia, más cortos son los intervalos entre las alertas. Cuando el obstáculo esté muy cerca, sonará una alerta continua, para evitar colisiones se recomienda detener el vehículo.

Cuando el vehículo continúa acercándose al obstáculo con alerta continua, el sistema ya no puede calcular la distancia y se interrumpe la alerta sonora.

Los sensores en el parachoques trasero transmiten y reciben ondas de ultrasonido. Durante el recorrido de las ondas de ultrasonido (transmisión, reflexión de obstáculos y recepción), el sistema calcula continuamente la distancia entre el paracolpes y el obstáculo.

⚠️ ADVERTENCIA

El control de distancia de aparcamiento (Park Pilot) no puede reemplazar la atención del conductor.

- Movimientos del vehículo sin la debida atención pueden causar heridas graves.
- Adecuar siempre la velocidad y la forma de conducción de acuerdo con las condiciones de visibilidad, climáticas, de la ruta y el tránsito.
- Los sensores de ultrasonido tienen puntos ciegos en los cuales no pueden detectar a personas u objetos.
- Preste especial atención al área alrededor del vehículo, cuando haya niños pequeños, animales y objetos ya que los sensores de ultrasonido no siempre los detectan.
- Ciertas superficies de objetos y ropas pueden no reflejar las señales de los sensores de ultrasonido. Estos objetos y personas con dicha indumentaria pueden no ser reconocidos por el sistema o ser reconocidos de manera errónea.
- Fuentes de sonido externas pueden influenciar las señales de los sensores de ultrasonido. De esta forma, bajo determinadas circunstancias, personas u objetos pueden no ser reconocidos.
- Ciertas superficies de suelo pueden causar lecturas no homogéneas, tales como asfalto y adoquines.

⚠️ AVISO

- Objetos como, por ejemplo, barras de remolque, varillas finas, cercas, postes, árboles y tapas traseras abiertas o abriéndose eventualmente, no serán detectados por los sensores de ultrasonido y pueden causar daños al vehículo.
- Cuando el control de distancia de estacionamiento ya haya reconocido y notificado un obstáculo por medio de alertas, obstáculos muy bajos o muy altos podrán desaparecer del área de medición de los sensores de ultrasonido durante la aproximación del vehículo y no ser más reconocidos. Por lo tanto, el sistema no volverá a avisar de su presencia.
- Si la alerta del control de distancia de estacionamiento es ignorada, pueden ocurrir daños considerables al vehículo.

- Los sensores de ultrasonido en el paragolpes se pueden desajustar o dañar por impactos o colisiones.
- Para garantizar el correcto funcionamiento del sistema, mantener los sensores de ultrasonido de los paragolpes limpios, sin suciedad, sin nieve ni hielo, y no cubrirlos con etiquetas adhesivas u objetos similares.
- En la limpieza de los sensores de ultrasonido con una lavadora de alta presión o con un chorro de vapor, chorrear los sensores de ultrasonido directamente por un corto período y mantener siempre una distancia mayor a 10 cm.
- Fuentes de ruido pueden generar mensajes de error del control de distancia de estacionamiento, por ejemplo, asfalto áspero, adoquines, bobinas de inducción, máquinas de construcción y ruido de otros vehículos.
- Piezas agregadas montadas posteriormente en el vehículo, como, por ejemplo, soporte de bicicletas y/o dispositivo de remolque/acople, pueden limitar el funcionamiento del control de distancia de aparcamiento.

 En caso de falla del sistema, dirigirse a una empresa especializada. Para esto, Volkswagen recomienda los Concesionarios Volkswagen.

 Volkswagen recomienda practicar el manejo del control de distancia de estacionamiento en un lugar o estacionamiento sin tránsito para familiarizarse con el sistema.

Activar el control de distancia de aparcamiento (Park Pilot)

 Tenga en cuenta  y , al principio de este capítulo, en la página 106.

Con ayuda de los sensores de ultrasonido, el control de distancia de aparcamiento detecta la distancia desde el parachoques trasero a un obstáculo. Hay 4 sensores de ultrasonido en el paragolpes trasero, ver → pág. 8.

Activar y desactivar el control de distancia de estacionamiento

- *Conectar*: poner marcha atrás.
- *Desconectar*: sacar la marcha atrás.

Particularidades del control de distancia de estacionamiento

- El control de distancia de estacionamiento solo funciona hasta una velocidad de aproximadamente 15 km/h.
- En algunos casos, el control de distancia de estacionamiento registra agua en los sensores de ultrasonido como obstáculo.
- Si la distancia permanece igual, el volumen de la alerta acústica disminuye después de algunos segundos. Si la alerta continua suena, el volumen permanecerá igual.
- Apenas el vehículo se aleja del obstáculo, la alerta intermitente se apaga automáticamente. En caso de una nueva aproximación, la alerta intermitente se enciende automáticamente.
- El volumen de la alerta sonora puede ser definido en el menú **Configuración** en vehículos con Sistema de información Volkswagen (I-System) → pág. 21. O un Concesionario Volkswagen puede regular el volumen de la alerta sonora.

i En algunas versiones, cuando el control de distancia de estacionamiento es activado, el volumen del radio podrá ser reducido parcial o totalmente, para facilitar la percepción de la alerta intermitente. Para mayor información → pág. 115.

Representación en el display

📖 Tenga en cuenta **⚠** y **⌚**, al principio de este capítulo, en la página 106.



Fig. 88 Indicación del display del control de distancia de estacionamiento delantero y trasero en el radio (no disponible para algunas versiones).

Dependiendo de la versión del vehículo, se mostrará en el display de la radio (no disponible en algunas versiones) → **fig. 88** el área examinada

por los sensores de ultrasonido en la parte trasera del vehículo. Posibles obstáculos se exhiben tomando el vehículo como punto de referencia → **⚠**. Al mismo tiempo, suenan señales sonoras.

- A** Área examinada detrás del vehículo.
- Obstáculo en el recorrido del vehículo. Suena un sonido discontinuo. Cuanto menor es la distancia, más cortos son los intervalos entre las alertas.
- Obstáculo cercano. Suena un sonido continuo. **¡No continuar!**
- Obstáculo fuera del recorrido.

Las zonas del vehículo detectadas por los sensores de ultrasonidos se muestran en la pantalla de la radio montada de fábrica. Posibles obstáculos se exhiben tomando el vehículo como punto de referencia → **⚠**.

⚠ ADVERTENCIA

No dejarse distraer de los acontecimientos del tránsito por las imágenes mostradas en el display.

i En algunas versiones, cuando el control de distancia de estacionamiento es activado, el volumen de la radio podrá ser reducido parcial o totalmente, para facilitar la percepción de la alerta intermitente → pág. 115.

i Puede demorar algunos segundos hasta que las señales sonoras y, de ser el caso, visuales vuelvan a reproducirse.

Sistemas de asistencia de frenos

📖 Introducción al tema

Los **sistemas de asistencia de frenado** son el distribuidor electrónico de la fuerza de frenado (EBV) y el sistema antibloqueo de frenos (ABS).

⚠ ADVERTENCIA

La conducción con pastillas de freno gastadas o un sistema de frenos averiado puede provocar accidentes y lesiones graves.

- Si cree que las pastillas de freno están gastadas o que el sistema de frenos está averiado, acudir a un Concesionario Volkswagen inmediatamente y mandar a comprobar el sistema de frenos y cambiar las pastillas de freno gastadas.

⚠ ADVERTENCIA

Estacionar el vehículo de forma incorrecta puede causar lesiones graves.

- Nunca retirar la llave del vehículo de la cerradura de encendido mientras el vehículo está en movimiento.
- Nunca estacionar el vehículo de forma que las piezas del sistema de escape entren en contacto con materiales inflamables por debajo del vehículo, como, por ejemplo, arbustos, hojas, pasto seco, combustible derramado, etc.
- Tirar siempre del freno de estacionamiento con firmeza cuando el vehículo está parado o estacionado.
- Nunca dejar a niños o personas con necesidades especiales solas dentro del vehículo. Podrían soltar el freno de estacionamiento, accionar la palanca de cambios o la palanca selectora y así, poner el vehículo en movimiento. Esto puede provocar accidentes y lesiones graves.
- Llevar siempre las llaves del vehículo consigo al dejar el vehículo. Puede arrancar el motor y los equipos eléctricos, como los vidrios eléctricos, pueden comandarse y ocasionar lesiones graves.
- Nunca dejar a niños o personas con necesidades especiales solas dentro del vehículo. En caso de emergencia, ellas no estarían en condiciones de abandonar el vehículo por sí solas o de cuidar de sí mismas. En un vehículo cerrado, según la estación del año, puede haber temperaturas muy altas o muy bajas que pueden causar lesiones graves y enfermedades, principalmente en niños pequeños, o causar la muerte.

ⓘ AVISO

- Para evitar movimientos no deseados del vehículo al detenerlo, solo sacar el pie del pedal del freno después de colocar el freno de estacionamiento.

- Conducir con cuidado en estacionamientos con cordón saliente o balizas fijas. Los objetos más altos que el piso pueden dañar el paragolpes y otras piezas del vehículo al estacionar o al salir del espacio de estacionamiento. Para evitar daños, parar antes de que las ruedas toquen en las balizas o en los cordones.
- Conducir cautelosamente sobre depresiones y entradas de terrenos, rampas, cordones y otros objetos. Las piezas del vehículo más bajas, como el paragolpes, el espóiler y piezas del chasis, del motor o del sistema de escape se pueden averiar al pasar.

Información para los sistemas de asistencia al frenado

📖 Tenga en cuenta ⚠ y ⓘ, al principio de este capítulo, en la página 107.

El sistema de asistencia de frenado ABS y EBV funcionan solamente con el motor en funcionamiento y contribuyen bastante con la seguridad de conducción activa.

Sistema antibloqueo de frenos (ABS)

ABS puede impedir un bloqueo de las ruedas en frenadas hasta poco antes de la parada del vehículo y asiste al conductor a conducir y mantener el control del vehículo. Esto significa que el vehículo tiene poca tendencia a patinar inclusive en una frenada total:

- Pisar con fuerza el pedal del freno y mantenerlo presionado. ¡No retirar el pie del pedal del freno o disminuir la fuerza sobre el pedal del freno!
- ¡No “bompear” con el pedal del freno o disminuir la presión sobre el pedal del freno!
- Conducir el vehículo mientras se pisa el pedal del freno con fuerza.
- Al soltar el pedal del freno o al reducir la fuerza sobre el pedal del freno, el ABS se desconecta.

El funcionamiento del ABS puede percibirse por un **movimiento pulsante del pedal del freno**, como también por ruidos. No se puede esperar que el ABS reduzca la distancia de frenado en *todas* las condiciones. La distancia de frenado puede aumentar sobre grava o nieve reciente y sobre una superficie congelada y resbaladiza.

Distribuidor electrónico de la fuerza de frenado (EBV)

En todos los vehículos, al accionar el freno, el centro de gravedad del vehículo se desplaza hacia adelante. Esto provoca el riesgo de bloqueo de las ruedas traseras a causa de la baja tracción. El distribuidor electrónico de la fuerza de frenado distribuye la fuerza de frenado a las ruedas traseras y asegura una división óptima de la fuerza de frenado entre el eje delantero y el trasero. En condiciones normales, evita daños en la parte trasera del vehículo a causa del frenado ejercido sobre las ruedas traseras. El funcionamiento del distribuidor electrónico de la fuerza de frenado forma parte de las funciones del ABS.

ADVERTENCIA

Una conducción rápida sobre calles congeladas, resbaladizas o mojadas puede causar la pérdida de control del vehículo y lesiones graves en el conductor y en los pasajeros.

- Adecuar la velocidad y la forma de conducción de acuerdo con las condiciones de visibilidad, climáticas, de la pista y del tránsito. La mayor seguridad ofrecida por los sistemas de asistencia al frenado ABS y EBV no debe incentivar a colocar la seguridad en riesgo.
- El sistema de asistencia en frenada no puede ir más allá de los límites impuestos por la física. Las calles resbaladizas y mojadas continúan siendo muy peligrosas.
- Una conducción muy rápida por pistas mojadas puede provocar la pérdida del contacto de las ruedas con la pista y el "acuaplaneo". Un vehículo no puede ser frenado, conducido ni controlado cuando ha perdido el contacto con la pista.
- El sistema de asistencia en frenada no puede impedir un accidente cuando, por ejemplo, se está conduciendo muy cerca o muy rápido para la situación de conducción correspondiente.
- A pesar de que el sistema de asistencia en frenada es muy eficiente y ayuda a controlar el vehículo en situaciones difíciles, recordar siempre que la estabilidad de la conducción depende de la adherencia de los neumáticos.
- Al acelerar sobre una pista resbaladiza, por ejemplo, sobre el hielo o la nieve, hacerlo cautelosamente. Las ruedas también pueden

patinar con el sistema de asistencia en frenada, lo cual puede provocar la pérdida de control del vehículo.

ADVERTENCIA

La eficiencia del ABS puede verse bastante reducida cuando otros componentes y sistemas relacionados con la dinámica del vehículo no reciben un mantenimiento correcto o no están funcionando. Esto se refiere también a frenos, neumáticos y otros sistemas mencionados anteriormente, aunque no solamente a ellos.

- Recordar siempre que conversiones y modificaciones en el vehículo pueden influenciar el funcionamiento del ABS y EBV.
- Modificaciones en el sistema de amortiguación del vehículo o el uso de combinaciones de ruedas y neumáticos no liberados, pueden influenciar el funcionamiento del ABS y EBV y reducir su eficiencia.
- La eficiencia del ABS y EBV también es definida por un neumático adecuado → pág. 227, *Ruedas y neumáticos*.





En los procedimientos de regulación de los sistemas descritos pueden haber ruidos de funcionamiento.

Soluciones de problemas

 Tenga en cuenta  y , al principio de este capítulo, en la página 107.

Luces de alerta y control en las fallas

-  **¡No continuar!** Sistema de freno averiado o nivel de fluido del freno muy bajo. Buscar inmediatamente un Concesionario Volkswagen o una empresa especializada → .
-  **Si se enciende:** ABS y EBV fuera de funcionamiento o con defecto. Buscar un Concesionario Volkswagen o una empresa especializada. El vehículo puede ser frenado sin ABS.

ADVERTENCIA

Tener en cuenta las luces de advertencia encendidas y los mensajes de texto es fundamental para la seguridad del conductor y de los acompañantes, evitando posibles paradas del vehículo, como también eventuales accidentes.

- Nunca ignore las luces de advertencia encendidas ni los mensajes de texto.
- Parar el vehículo lo antes posible en un lugar seguro para todos los pasajeros del vehículo y los demás conductores.

⚠ ADVERTENCIA

La conducción con frenos de mala calidad puede causar accidentes y lesiones graves.

- Si la luz de advertencia del sistema de frenos no se apaga o se enciende durante la marcha, el nivel del líquido del freno en el depósito está muy bajo o el sistema de frenos está averiado. Parar inmediatamente y buscar auxilio técnico especializado → pág. 219, *Líquido de frenos*.
- Cuando la luz de advertencia del sistema de frenos se enciende junto con la luz de control del ABS , la función de regulación del ABS puede estar fallando. De esta forma, es posible que las ruedas traseras se traben de forma relativamente rápida durante una frenada. ¡Las ruedas traseras trabadas pueden hacer perder el control del vehículo! De ser posible, reducir la velocidad y conducir con cuidado a una velocidad mínima hasta un Concesionario Volkswagen o una empresa especializada más cercana para comprobar el sistema de frenos. Durante el trayecto, evitar maniobras de dirección y de frenado súbitas.
- Cuando la luz de control del ABS no se apaga o se enciende durante la conducción, el ABS no está funcionando correctamente. El vehículo solamente puede detenerse con los frenos normales (sin ABS). La protección proporcionada por el ABS no está disponible en ese caso. Buscar un Concesionario Volkswagen lo más rápido posible.

ⓘ AVISO

Tenga en cuenta siempre las luces de control encendidas y los mensajes de texto para evitar daños en el vehículo.

Equipos prácticos

Portaobjetos

📖 Introducción al tema

Los portaobjetos se deben utilizar únicamente para guardar objetos livianos o pequeños.

⚠ ADVERTENCIA

Objetos sueltos pueden ser lanzados por el interior del vehículo en maniobras de dirección o de frenado súbitas. Esto puede causar lesiones graves y también la pérdida de control del vehículo.

- No colocar animales y objetos rígidos, pesados o de superficie cortante en compartimientos abiertos del vehículo, sobre el panel de instrumentos, en la superficie atrás del asiento trasero, en piezas de vestuario o bolsas en el interior del vehículo.
- Mantener los portaobjetos siempre cerrados durante la conducción.

⚠ ADVERTENCIA

Objetos en el área para los pies del conductor pueden impedir el libre accionamiento de los pedales. Esto puede causar la pérdida de control del vehículo y aumenta el riesgo de lesiones graves.

- Prestar atención para que todos los pedales puedan ser accionados sin impedimentos.
- Acomodar siempre la alfombra para los pies con seguridad.
- Nunca colocar alfombras para los pies u otros revestimientos de entarimado sobre la alfombra instalada para los pies.
- Prestar atención para que ningún objeto alcance el área para los pies del conductor durante la conducción.

ⓘ AVISO

- Los filamentos del desempañador de la luneta pueden dañarse debido al roce con objetos acomodados sobre la superficie atrás del asiento trasero.

- No guardar objetos sensibles a la temperatura, alimentos o medicamentos en el interior del vehículo. El calor y el frío pueden dañarlos o volverlos inapropiados para su uso o consumo.
- Objetos de materiales transparentes dejados en el vehículo, como, por ejemplo, anteojos, lentes o ventosas transparentes en los vidrios, pueden enfocar los rayos del sol y, así, causar daños al vehículo.

i Para que el aire en el interior del vehículo se pueda renovar, no obstruir las aberturas de ventilación entre la luneta y la bandeja trasera. <

Portaobjetos del lado del conductor

📖 Tenga en cuenta **⚠** y **ⓘ**, al principio de este capítulo, en la página 110.



Fig. 89 Del lado izquierdo, en la parte inferior de la consola: portaobjetos.

De lado del conductor puede haber un portaobjetos que se puede utilizar para guardar objetos pequeños → **fig. 89**.

⚠ ADVERTENCIA

Objetos sueltos pueden ser lanzados por el interior del vehículo por una maniobra de dirección o de frenado súbita, como también en un accidente, y causar lesiones graves.

- No acomodar objetos rígidos, pesados o de superficie cortante en el portaobjetos abierto. <

Portaobjetos delantero

📖 Tenga en cuenta **⚠** y **ⓘ**, al principio de este capítulo, en la página 110.

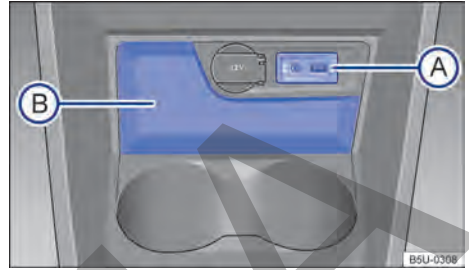

Fig. 90 En la consola central delantera: portaobjetos.

En la consola central delantera hay un portaobjetos abierto → **fig. 90** **(B)**.

Dependiendo de la versión del vehículo, en el portaobjetos **(A)** puede haber una interfaz USB y la entrada AUX-IN instalada de fábrica → **pág. 115**.

i En el portaobjetos puede haber una toma de corriente de 12 V → **pág. 114** o un encendedor de cigarrillos → **pág. 113**. <

Guantera del lado del pasajero delantero

📖 Tenga en cuenta **⚠** y **ⓘ**, al principio de este capítulo, en la página 110.

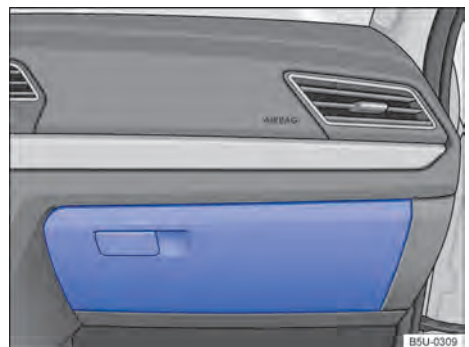

Fig. 91 En el lado del pasajero delantero: guantera. ▶

Apertura y cierre de la guantera

Para *abrir*la, tire de la palanca de apertura → [fig. 91](#).

Para *cerrar*, presionar la tapa completamente hacia arriba hasta que encaje.

La *documentación de a bordo* se puede guardar en la guantera.

⚠ ADVERTENCIA

Una guantera abierta puede aumentar el riesgo de lesiones graves en caso de un accidente o maniobra de dirección o frenadas repentinas.

- Mantenga la guantera siempre cerrada durante la marcha.

Otros portaobjetos

📖 **Tenga en cuenta** ⚠ y ⓘ, al principio de este capítulo, en la [página 110](#).

Otros compartimientos posibles:

- En los revestimientos de las puertas delanteras y traseras.
- Sobre la bandeja trasera colocar indumentaria liviana.
- **Gancho para ropas** en las alzas rebatibles traseras en el techo.

⚠ ADVERTENCIA

Objetos sueltos o fijados incorrectamente, sobre la bandeja trasera, pueden causar lesiones graves en caso de maniobras de dirección y de frenado súbitas o en caso de accidentes.

- No acomodar objetos duros, pesados o con superficie cortante en los bolsillos de la ropa, en bolsas o sueltos sobre la bandeja trasera.
- Nunca transportar animales sobre la bandeja trasera.

⚠ ADVERTENCIA

Ropas colgadas pueden reducir la visibilidad del conductor y, de esta forma, causar accidentes y lesiones graves.

- Colgar las ropas en el gancho para ropas siempre de forma tal que no reduzca la visibilidad del conductor.

- Utilizar el gancho para ropas en el vehículo únicamente para colgar ropas livianas. Nunca dejar objetos pesados, rígidos o de superficie cortante dentro de las bolsas.

Portabebidas

📖 Introducción al tema

⚠ ADVERTENCIA

El uso incorrecto de los portabebidas puede provocar lesiones.

- Nunca colocar bebidas calientes en un portabebidas. Durante la marcha, en una maniobra de frenado repentina o en un accidente, las bebidas calientes que se pueden encontrar en un portabebidas podrían derramarse y provocar quemaduras.
- Cerciorarse de que botellas de bebida u otros objetos no alcancen el área para los pies del conductor durante la conducción, incomodando el accionamiento de los pedales.
- Nunca colocar vasos pesados, víveres u otros objetos pesados en los portabebidas. Esos objetos pesados pueden volar por el interior del vehículo en un accidente y causar lesiones graves.

⚠ ADVERTENCIA

Botellas de bebida cerradas en el interior del vehículo pueden explotar por acción del calor y explotar por acción del frío.

- Nunca dejar botellas de bebida cerradas en el interior de un vehículo intensamente calentado o intensamente refrigerado.

ⓘ AVISO

No mantener bebidas abiertas en el portabebidas durante la marcha. Bebidas derramadas, por ejemplo, durante frenadas, pueden causar daños al vehículo y al sistema eléctrico.

Portabebidas en la consola central

📖 Tenga en cuenta ⚠️ y ⏰, al principio de este capítulo, en la página 112.



Fig. 92 En la consola central delantera: portabebidas.

En la consola central delantera hay dos portabebidas → fig. 92.

Cenicero y encendedor de cigarrillo

Introducción al tema

⚠️ ADVERTENCIA

El uso incorrecto del cenicero y el encendedor de cigarrillos puede causar incendios, quemaduras y otras lesiones graves.

- Nunca colocar en el cenicero papel o cualquier otro tipo de objeto, porque hay riesgo de causar un incendio.
- El cenicero tiene como única finalidad almacenar los cigarrillos que fueron utilizados, como también las sustancias producidas por los mismos, como cenizas, por ejemplo.

Cenicero

📖 Tenga en cuenta ⚠️, al principio de este capítulo, en la página 113.



Fig. 93 En la consola central delantera: cenicero.

Abrir o cerrar el cenicero

Para *abrir*, levantar la tapa → fig. 93.

Para *cerrar*, presionar la tapa del cenicero totalmente hacia abajo.

Vaciar el cenicero

- Empujar el cenicero hacia arriba, para retirarlo del portabebidas.
- Después de vaciar el cenicero, introducirlo en el portabebidas y presionar hacia abajo.

Encendedor de cigarrillos

📖 Tenga en cuenta ⚠️, al principio de este capítulo, en la página 113.



Fig. 94 En la consola central delantera: encendedor de cigarrillos.

- Con el motor en marcha, presionar el encendedor de cigarrillos → fig. 94.
- Después de algunos instantes, el encendedor de cigarrillos vuelve automáticamente.

- Retirar el encendedor de cigarrillos y encender el cigarrillo en la espiral incandescente → ⚠.
- Encajar el encendedor de cigarrillos nuevamente en su lugar.

⚠ ADVERTENCIA

El uso incorrecto del encendedor de cigarrillos puede causar incendios, quemaduras y otras lesiones graves.

- Utilizar el encendedor de cigarrillos correctamente y solo para encender cigarrillos.
- Nunca dejar a niños sin supervisión dentro del vehículo. El encendedor de cigarrillos funciona solo con el motor encendido.

i La apertura del encendedor de cigarrillos también se puede utilizar como toma de corriente de 12 V → pág. 114, *Toma de corriente*.

Toma de corriente

📖 Introducción al tema

Pueden conectarse dispositivos eléctricos en la toma de corriente del vehículo.

Los dispositivos conectados deben estar en perfectas condiciones. No utilice dispositivos con defectos.

⚠ ADVERTENCIA

El uso incorrecto de la toma y de accesorios eléctricos puede causar incendios y lesiones graves.

- Nunca dejar a niños sin supervisión dentro del vehículo. Con el encendido conectado, se puede utilizar la toma de corriente y los aparatos conectados a ésta.
- Si el aparato eléctrico conectado se calienta demasiado, desconectar el aparato inmediatamente y tirar del enchufe de la toma.

⚠ AVISO

Para evitar daños en el sistema eléctrico, nunca se deberán conectar en la toma de corriente de 12 V accesorios que suministren corriente para cargar la batería del vehículo, como, por ejemplo, paneles solares o cargadores de batería.

🍃 No dejar el motor en funcionamiento con el vehículo parado.

i Con el motor detenido, el encendido conectado y los accesorios conectados, la batería del vehículo se descarga.

i Aparatos no blindados pueden causar averías en la radio y los componentes electrónicos del vehículo.

i Pueden ocurrir fallas de recepción en la banda AM de la radio cuando se operan aparatos eléctricos cerca de la antena.

Toma del vehículo

📖 Tenga en cuenta ⚠ y ⚠, al principio de este capítulo, en la página 114.



Fig. 95 En la consola central delantera: toma de corriente de 12 V.

Potencia máxima

Toma de corriente de 12 V 120 W

No se debe superar la potencia máxima de la toma de corriente. La potencia máxima de los aparatos puede ser encontrada en sus etiquetas de identificación.

Toma de corriente de 12 V

La toma 12 V está ubicada en la consola central delantera → fig. 95 y funciona únicamente con el encendido conectado.

Con el motor parado, el encendido conectado y un equipo eléctrico conectado, la batería del vehículo se descarga. Por ese motivo, utilizar consumidores eléctricos en la toma únicamente con el motor en funcionamiento.

Antes de conectar o desconectar el encendido, como también antes de prender el motor, desconectar los aparatos conectados para evitar daños por variaciones de tensión.

⚠ AVISO

- ¡Observar los manuales de instrucciones de los aparatos conectados!
- Nunca exceder la potencia máxima, ya que de esta forma podría dañarse todo el sistema eléctrico del vehículo.
- **Toma de corriente de 12 V:**
 - Utilizar únicamente accesorios que hayan sido verificados según las directrices vigentes en relación a la compatibilidad electromagnética.
 - Nunca aplicar corriente en la toma de corriente.

Radio

Antes de la primera utilización

Antes del primer uso deben realizarse los siguientes pasos para poder manejar el equipo con seguridad y aprovechar al máximo las funciones que ofrece:

- ✓ Consulte las recomendaciones básicas de seguridad ⚠ → pág. 116.
- ✓ Familiarizarse con la operación de la radio.
- ✓ En Configuraciones del sistema y de función, restablecer la radio al estado de suministro (configuraciones de fábrica).
- ✓ Utilice solo las unidades de almacenamiento de datos adecuadas para el modo Media.

Cuadro general de consumidores de confort

La radio puede estar equipada de fábrica con los siguientes componentes¹⁾, en parte, como equipamiento opcional:

- ¹⁾ el tipo y la cantidad de los componentes citados anteriormente son específicos de cada país y del aparato y pueden variar en una serie de modelos y, diferenciarse, en un modelo especial.
- Parlantes, instalados en diferentes lugares y con diferentes niveles de potencia (watt).
- Volante multifunción con sus elementos de mando
- Unidades de medios.
- Conexiones por cable para unidades de almacenamiento de datos externos y aparatos de reproducción.
- Conexión inalámbrica para aparatos de reproducción externos.
- Interfaz de teléfono.
- Sistema de sonido, en parte, subwoofer.

Recepción de la radio y antena

En los aparatos de radio instalados de fábrica está instalada una antena con recepción de la radio en el techo del vehículo.

 Pueden ocurrir fallas de recepción en la banda AM de la radio cuando se operan aparatos eléctricos, como, por ejemplo teléfonos móviles, en las proximidades de la antena del techo.

Lugares con indicaciones especiales

Desconectar el teléfono móvil y la preparación para el teléfono móvil en lugares con riesgo de explosiones. Estos lugares son frecuentes, aunque no siempre están claramente identificados. →  en *Introducción al tema* de la pág. 141. Son lugares de este tipo, por ejemplo:

- Inmediaciones de tuberías y tanques, en los cuales se encuentran productos químicos.
- Cubiertas inferiores en navíos y balsas.
- Inmediaciones de vehículos que se activan por gas líquido (como, por ejemplo, propano o butano).
- Lugares en los cuales se encuentran productos químicos o partículas como harina, polvo o polvo metálico en la atmósfera.
- Cualquier otro lugar en el cual el motor del vehículo debe desconectarse.

ADVERTENCIA

¡Apague el teléfono móvil en lugares con riesgo de explosión!

AVISO

En ambientes con indicaciones especiales y cuando se prohíbe el uso de teléfonos móviles, el teléfono debe estar siempre apagado. La radiación emitida por el teléfono móvil encendido puede causar interferencias en equipos técnicos y equipos médicos sensibles, lo cual puede provocar fallas en el funcionamiento o daños en los equipos. 

Recomendaciones de seguridad

Antes de comenzar a utilizar el aparato, lea y observe las advertencias de seguridad que se describen a continuación, para detectar e evitar posibles riesgos usted o para otros:

- Leer atentamente estas instrucciones.
- Algunas áreas de funciones pueden contener enlaces a páginas web administradas por terceros. Volkswagen no se apropia de páginas de terceros, a las que se puedan acceder a través de enlaces y no se hace responsable de sus contenidos.
- Algunas áreas de funciones pueden contener información de terceros, que surja de otros proveedores. Volkswagen no es responsable de la precisión, actualización o integridad de la información de terceros y que no infringe los derechos de terceros.
- Las emisoras de radio o los titulares de las fuentes de datos son responsables del contenido de las informaciones transmitidas.
- Los estacionamientos cubiertos, túneles, edificios altos, montañas o equipos eléctricos operados adicionalmente, por ejemplo, cargadores de batería también pueden interferir en la recepción de la señal de radio.
- Las láminas o las etiquetas adhesivas recubiertas de metal sobre los vidrios pueden limitar la recepción de la radio en los vehículos con antenas en el vidrio.

ADVERTENCIA

La distracción del conductor puede provocar accidentes y lesiones. El manejo del sistema de radio, un teléfono móvil o el hecho de realizar una llamada telefónica mientras se conduce pueden distraer la atención del tráfico.

- Conduzca siempre de forma responsable y prestando la máxima atención al tráfico.
- Conecte, introduzca o retire los soportes de datos solo con el vehículo detenido y estacionado a una distancia segura del tráfico.
- Seleccione los ajustes de volumen de modo que puedan escucharse las señales acústicas provenientes del exterior (por ejemplo, sirenas de servicios de emergencia). Tenga en cuenta las disposiciones legales.
- Un volumen ajustado demasiado alto puede perjudicar la audición, principalmente cuando se expone a una potencia superior a 85 decibeles, inclusive durante un lapso breve.

ADVERTENCIA

Al cambiar o conectar una fuente de audio pueden producirse variaciones de volumen repentinas. 

- Antes de cambiar o conectar una fuente de audio, disminuir el volumen predeterminado de audio.

⚠️ ADVERTENCIA

Las recomendaciones para la conducción y los símbolos de tránsito de la navegación exhibidos pueden diferir de la situación actual del tránsito.

- Las placas e indicaciones de tránsito tienen prioridad por sobre las recomendaciones de conducción e indicaciones de navegación.
- Adecuar la velocidad y la forma de conducción a las condiciones de visibilidad, del clima, de la pista y del tránsito.

⚠️ ADVERTENCIA

Los cables de conexión de los equipos externos pueden estorbar al conductor.

- Coloque estos cables de modo que no estorben al conductor.

⚠️ ADVERTENCIA

Los equipos externos sueltos o que no están correctamente sujetos, podrían salir despedidos por el interior del vehículo debido a una maniobra brusca de dirección o de frenado, como en caso de accidente, y causar lesiones.

- Por ningún motivo se debe colocar o instalar equipos externos en las puertas, en el parabrisas, sobre o en las proximidades de la zona marcada con "AIRBAG" en el volante de la dirección y el panel de instrumentos, en los respaldos de los bancos, o entre dichas zonas y el propio ocupante del vehículo. Dichos equipos podrían provocar lesiones graves en caso de accidente, en especial si se activan los airbags.

⚠️ ADVERTENCIA

¡Apagar los teléfonos celulares en lugares con peligro de explosión!

⚠️ ADVERTENCIA

Las condiciones de luz desfavorables y un display dañado o sucio pueden hacer que no se puedan leer las indicaciones y la información en el display o que no se lean correctamente.

- Las indicaciones y la información en el display nunca deben ser motivo para correr un riesgo de seguridad. El display no debe distraer la atención del conductor.

⚠️ ADVERTENCIA

Las estaciones de radio pueden transmitir avisos de catástrofes y peligros. Las siguientes condiciones pueden causar la falta de recepción de las estaciones de radio:

- Si su ubicación actual es en regiones con recepción insuficiente o nula de señales de radio. Estas regiones incluyen túneles, cañones urbanos, garajes, pasos subterráneos, montañas y valles.
- Si, en regiones con suficiente recepción de la señal de radio, las bandas de frecuencias de las estaciones de radio tienen interferencia o no está disponibles.
- Si los componentes del vehículo necesarios para la recepción de la radio están dañados, fuera de servicio o sin energía eléctrica suficiente.

⚠️ ADVERTENCIA

Si se abre la bandeja de un reproductor de CD, se pueden provocar lesiones debido a la radiación láser invisible.

- Reparar el CD player únicamente en un Concesionario Volkswagen o en una empresa especializada.

ⓘ AVISO

En ambientes con indicaciones especiales y cuando se prohíbe el uso de teléfonos celulares, el teléfono móvil debe estar siempre apagado. La radiación emitida por el teléfono móvil encendido puede causar interferencias en equipos médicos y equipos técnicos sensibles, lo cual puede provocar fallas en el funcionamiento o daños en los equipos.

ⓘ AVISO

Si el volumen de reproducción es excesivo o distorsionado pueden dañarse los altavoces del vehículo.

⚠ AVISO

La introducción de objetos, la colocación incorrecta y la introducción de unidades de almacenamiento de datos de formato y tamaño diferente pueden dañar el reproductor multimedia y la radio.

- Observar la posición correcta de inserción al colocar un soporte de datos.
- Insertar solo unidades de almacenamiento de datos adecuadas en las unidades de lectura de medios correspondientes.
- Una fuerte presión puede destruir el bloqueo de la entrada para tarjeta SD.

⚠ AVISO

Los cuerpos extraños y los líquidos adheridos en un soporte de datos pueden dañar la unidad de lectura de medios y la radio.

- No pegar etiquetas adhesivas ni objetos similares en las unidades de almacenamiento de datos. Las etiquetas adhesivas pueden desprenderse y dañar la unidad de lectura de medios.
- No utilizar unidades de almacenamiento de datos imprimibles. Los residuos y los adhesivos pueden desprenderse y dañar la unidad de lectura de medios.
- Utilizar solo tarjetas SD sin daños, secas, limpias y adecuadas.

⚠ AVISO

La radio puede resultar dañada si se introduce un medio de datos incompatible o se lo introduce incorrectamente.

- Observar la posición correcta de inserción al insertar.
- Una fuerte presión puede destruir el bloqueo de la entrada para tarjeta SD.
- Utilizar solamente tarjetas SD adecuadas.
- Insertar o extraer los CD del lector de CD siempre en ángulo recto con la parte frontal del equipo, sin torcerlos ni rayarlos.
- Si introduce un segundo CD habiendo ya un CD insertado o mientras éste está siendo expulsado, se podría dañar el lector de CD del equipo. ¡Esperar siempre que el CD/DVD haya salido por completo!

⚠ AVISO

Si un soporte de datos lleva adheridos cuerpos extraños o si el soporte de datos es redondo, el reproductor de CD podría sufrir desperfectos.

- ¡Utilice solo CD limpios, estándares de 12 cm!
 - No pegar etiquetas adhesivas ni objetos similares en las unidades de almacenamiento de datos. Las etiquetas adhesivas pueden desprenderse y dañar la unidad.
 - No utilizar unidades de almacenamiento de datos imprimibles. Los residuos y las impresiones pueden desprenderse y dañar el lector de CD.
 - No introducir "singles" de 8 cm de y CD ovalados.
 - No introduzca DVD-Plus, Dual Disc ni Flip Disc, ya que son más gruesos que los CD convencionales.

Indicaciones de uso

- La radio se suministra en diferentes versiones de equipo que se distinguen por un conjunto de características, las inscripciones y las funciones de los botones de la radio, así como por la disposición de los comandos.
- Cuando se utiliza la radio, observar las normas nacionales específicas y las determinaciones legales.
- Para el comando de la radio, basta realizar una ligera presión en el botón o un leve toque en la pantalla.
- Para un funcionamiento perfecto la radio es importante que la fecha y la hora estén correctamente ajustadas en el vehículo.
- Debido a que el software del equipo es específico en el mercado, puede que no se disponga de todos los botones de función y funciones mencionadas. La ausencia de un botón de la radio o de un botón de función en el display no es un defecto del equipo.
- Dependiendo del país, algunas funciones de la radio no se pueden seleccionar más en el display a partir de una determinada velocidad. Esto no es falla de la función, sino que corresponde a prescripciones legales.

- En algunos países pueden existir restricciones relativas al uso de equipos Bluetooth^{®1)}. Se pueden obtener información al respecto con los órganos locales.
- La representación de todas las indicaciones y la ejecución de funciones solo puede producirse después de iniciar por completo la radio. La duración de un inicio del sistema depende de la cobertura de la función de la radio y puede demorar más tiempo de lo normal, especialmente a temperaturas bajas y altas.
- Al modificar la configuración, las indicaciones del display pueden variar, y la radio pueden comportarse, en parte, de manera diferente a la que se describe en este manual.
- La radio está conectada al vehículo. No es posible la operación con otro vehículo.
- Las altas velocidades, las condiciones climáticas y las malas condiciones de los caminos, así como una alta columna de ruidos (también fuera del vehículo) y la calidad de la red pueden perjudicar una llamada telefónica en el vehículo.
- En algunos vehículos con Park Pilot, el sonido de la fuente de audio actual se reduce automáticamente con la marcha atrás engranada. La reducción del volumen se puede regular en el vehículo → pág. 105.
- La información del software que contiene la radio y las condiciones de la licencia están guardadas en la radio: ► **MENÚ** ► **Config.** ► **Copyright**.

Administración de energía

Si el encendido está apagado y el equipo encendido, la tensión de la batería de la batería cae por debajo de la tensión mínima de la red de energía eléctrica, se escucha una señal acústica y en la pantalla aparece la indicación **LOW BATTERY**. El equipo debe apagarse.

Código antirrobo

La radio está protegida contra robo y contra el uso no autorizado de un código de seguridad (código antirrobo).

Después de introducir el número del código antirrobo por primera vez, este número se almacena en la memoria del vehículo (codificación de confort de la radio). Cuando se tiene que introducir el código antirrobo manualmente, por ejemplo, si se ha montado la radio en otro vehículo, acuda a un concesionario Volkswagen.

Si se ha desconectado la batería, conecte el encendido antes de volver a encender el equipo de radio.

¹⁾ Bluetooth[®] es una marca registrada de Bluetooth[®] SIG, Inc.

Vista general del equipo

Composition Touch (R 340G)

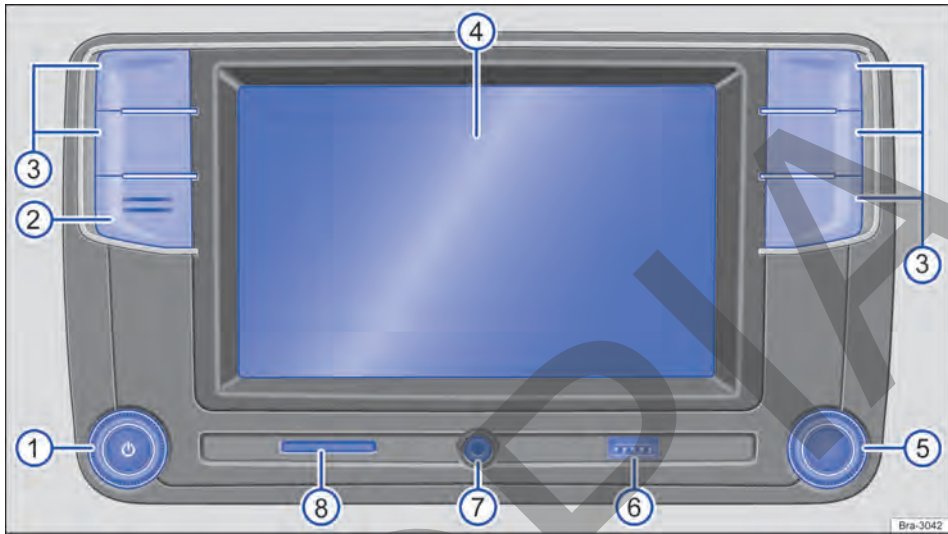

Fig. 96 Cuadro general de mandos.

El equipo está disponible en distintas versiones, que se distinguen por la inscripción y la función de las teclas.

- ① **Mando giratorio y de presión**
- ② **Micrófono:** no obstruir el micrófono y mantenerlo siempre limpio.
- ③ **Teclas de función:** *presionar* para acceder a un botón de función.
- ④ **Display:** pantalla táctil.
- ⑤ **Tecla de configuraciones:** la función depende de la respectiva condición de operación.

⑥ **Conexión USB:** para la conexión de unidades de almacenamiento de datos externas.

⑦ **Entrada multimedia AUX-IN:** para la conexión de una fuente externa de audio.

O Puerto para tarjeta de memoria SD: para introducir tarjetas SD.

⑧ **Puerto para tarjeta de memoria SD:** para introducir tarjetas SD.



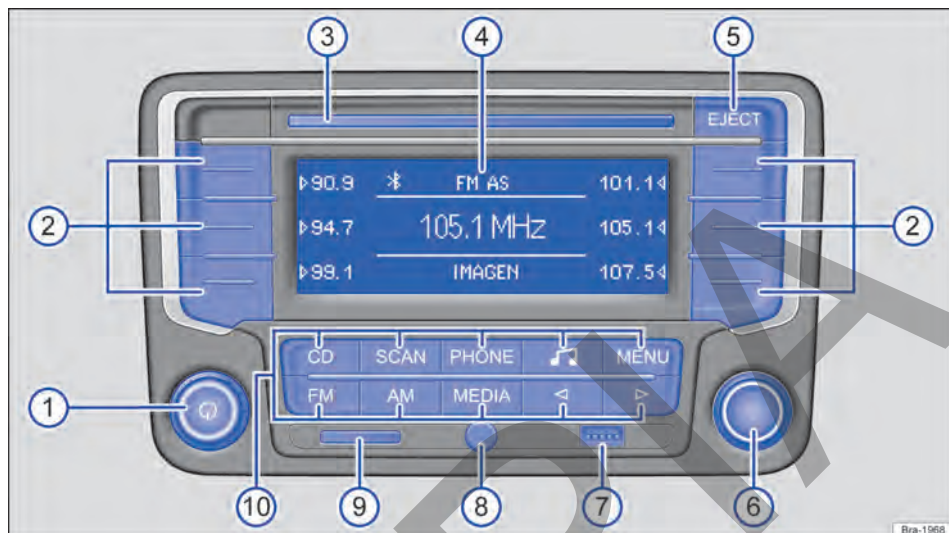

Fig. 97 Cuadro general de mandos.

El equipo está disponible en distintas versiones, que se distinguen por la inscripción y la función de las teclas.

- ① **Mando giratorio y de presión**
- ② **Teclas de función:** la función depende de la respectiva condición operativa. *Presione* para activar una función.
- ③ **Ranura para CD:** para introducir y retirar CD.
- ④ **Display:** el brillo se puede regular.
- ⑤ **EJECT** *Presione* para expulsar el CD.
- ⑥ **Tecla de ajuste:** la función depende de la respectiva condición de operación.
 - En **todos los modos de la radio**, *gírela* para el ajuste manual de emisoras o canales.
 - En el **modo Media**, *gírela* para cambiar la pista de forma manual.

- ⑦ **Conexión USB:** para conectar fuentes de audio externas .
- ⑧ **Toma multimedia AUX-IN:** para conectar fuentes de audio externas.
- ⑨ **Puerto para tarjeta de memoria SD:** para introducir tarjetas SD. Introduzca con cuidado la tarjeta SD en el puerto, con la cara impresa hacia arriba.
- ⑩ **Teclas de la radio:** *presionar* para acceder a un área de funcionamiento. El rótulo y la función dependen de la versión del equipo.

Display

Limpiar el display

Para limpiar, apagar la radio.

Para limpiar el display, utilice un paño suave y limpio ligeramente humedecido con agua limpia o un paño de limpieza que se puede comprar en un concesionario Volkswagen →

Ablandar la suciedad pesada con un paño humedecido con agua, teniendo cuidado de no dañar la radio.

ⓘ AVISO

No limpiar el display en seco. Puede formarse arañazos y rayas no extraíbles.

- No utilizar productos de limpieza agresivos o con solventes. Estos productos de limpieza pueden dañar la radio y dejar el display "borroso".
- Al limpiar el display ejercer solo una ligera presión.

Sensores de aproximación

Dependiendo de la versión de la radio, el equipo cuenta con un sensor de aproximación integrado.

La exhibición de display cambia automáticamente, con la aproximación de una mano, del modo de exhibición al modo de operación. En el modo de operación, los botones de función se destacan automáticamente para facilitar la operación.

Dependiendo del vehículo, los sensores de aproximación pueden activarse o desactivarse en el menú **Configuraciones de la pantalla**.

Mando giratorio y de presión

Pulsadores giratorios

El mando giratorio y de presión se conoce como selector del volumen o tecla de encendido y apagado.

El mando giratorio y de presión de la derecha se conoce como selector.

Encender o apagar manualmente la radio

Presionar brevemente la tecla on/off.

Encender o apagar automáticamente la radio

Dependiendo de la versión, cuando se apaga el motor o se retira la llave del vehículo de la cerradura de encendido, la radio se apaga automáticamente. Si se vuelve a encender el equipo de forma manual, se apagará automáticamente transcurridos aproximadamente 30 minutos (apagado retardado).

Aumentar o disminuir el volumen

Una vez encendida, la radio comienza a funcionar con el último nivel de volumen ajustado, siempre que no se supere el volumen máximo de encendido del equipo que fue previamente definido.

- Girar el mando para regulación del volumen (más alto: en el sentido de las agujas del reloj, más bajo: en el sentido contrario al de las agujas del reloj).

Algunos ajustes del volumen se pueden predefinir.

Silenciar

Mientras que la radio esté en modo silencioso se detiene una fuente de audio que se está utilizando. En el display se puede ver la indicación.

- Girar el mando para regulación del volumen en el sentido contrario al de las agujas del reloj hasta que la fuente audio se deje de escuchar.

Tecla de selección

La tecla de selección se puede girar o pulsar. Al *girarla*, por ejemplo, se buscan las listas o se abren las listas de estaciones de radio o de títulos de medios. Al *pulsarla* se accede a los registros marcados, se adoptan las configuraciones y se inician o interrumpen las funciones.

Teclas de la radio

Dependiendo de la versión y del modelo del vehículo, las teclas de función pueden no estar disponibles.

Para operar las teclas de la radio, púselas *ligera-mente*.

APP: acceso a la interfaz con App-Conect.

EJECT: expulsa el CD.

FM/AM: cambiar a operación de la radio y cambiar la banda de frecuencias.

MEDIA: cambiar al modo media y allí seleccionar la fuente de medios.

MENU: *Presionar* para visualizar las funciones adicionales del botón de función actual (radio, media, etc.).

MUTE: silenciar la fuente de audio.

PHONE: acceso a la interfaz para teléfono. Si no se instala una interfaz de teléfono, la fuente de audio actual se silencia.

RADIO: encender el modo radio y allí cambiar la gama de frecuencias.

SETUP: Presionar para visualizar las funciones adicionales del botón de función actual (radio, media, etc.).

SOUND: acceder al menú Configuraciones de sonido.

VOICE: activa el comando por voz.

▲: expulsar el CD.

Información básica de comando

Comandar los botones de función y los indicadores en el display

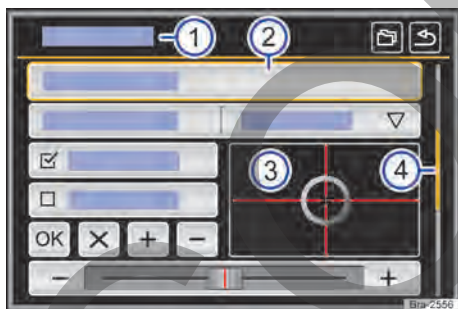

Fig. 98 Representación esquemática: cuadro general de los posibles botones de función en el display.

El equipo está equipado con touchscreen (pantalla táctil) → [fig. 98 ③](#).

Las áreas activas del display que poseen una función grabada, se designan como “botones de función” y se manejan con *toques* cortos en el display o *manteniéndolas presionadas*. Los botones de función se describen en la instrucción mediante la palabra “botón de función” y un símbolo de tecla

Los botones de función inician funciones o abren otros submenús. En submenús se indica, en la línea del título, el menú actualmente seleccionado → [fig. 98 ①](#).

Los botones de función inactivos (gris) no se pueden seleccionar en este momento.

Aumentar o disminuir la exhibición en el display

Las fotos en la visualización de imágenes se pueden ampliar o reducir. Para ello, estirar o comprimir la respectiva exhibición con los dos dedos sobre el display.

Cuadro general de las posibles exhibiciones y de los botones de función

- 1 En la línea del título, se indica el menú actualmente seleccionado y, eventualmente, otros botones de función.
- 2 Tocar para abrir otro menú.
- 3 **Objetivo móvil**: mover el objetivo por el display sin retirar el dedo, aplicando una leve presión o tocar en la posición deseada en el display y el objetivo seguirá esa posición. **Objetivo fijo**: mover el área indicada debajo del objetivo sobre el display sin retirar el dedo, aplicando una leve presión o tocar en la posición deseada en el display y dicha posición quedará centralizada en el objetivo.
- 4 Se exhibe la barra de desplazamiento si en una exhibición de lista, se puede seleccionar más registros que los que pueden mostrarse → [pág. 124, Acceder a las entradas de la lista y buscar listas](#).
 - Tocar para desconectar gradualmente algunas listas un nivel más arriba.
 - Tocar para desconectar gradualmente los submenús, hasta volver al menú principal o para deshacer las entradas efectuadas.
 - El toque abre una ventana pop-up (ventana de opción), en la cual se muestran otras opciones de ajuste.
 - / Algunas funciones o exhibiciones se marcan con una caja de selección mencionada y se activan o desactivan con el toque.
 - OK Tocar para confirmar una inserción o selección.
 - Tocar para cerrar una ventana pop-up o una máscara de inserción.
 - / Tocar para alterar las configuraciones gradualmente.
 - Mover el regulador corredizo sobre el display, sin interrumpir, con una presión suave.

Acceder a las entradas de la lista y buscar listas



Fig. 99 Representación esquemática: entradas de la lista en el menú de configuraciones.

Se puede acceder a las entradas de la lista mediante un toque directo en el display o por medio de la tecla de regulación → fig. 99 (4).

Si en una vista de lista hay más registros seleccionables de los que se puede ver, se muestran botones de función para desplazar o una barra de desplazamiento a la derecha en la imagen → fig. 99 (1).

Marcar y acceder a las entradas de la lista con la tecla de ajuste

Girar la tecla de ajuste para marcar los registros de la lista secuencialmente con un marco de selección y así buscar la lista.

Presionar la tecla de ajuste para acceder a la entrada de la lista seleccionada.

Buscar listas (desplazarse)

Búsqueda por línea de la lista: Tocar brevemente el botón de función (▲) o (▼).

Búsqueda por página de la lista: Tocar brevemente el display arriba o abajo de la marca de desplazamiento.

Búsqueda rápida por página de la lista: Mantener presionado el display arriba o abajo de la marca de desplazamiento.

Búsqueda rápida en listas extensas: Colocar el dedo sobre el indicador de la marca de desplazamiento y, *sin sacarlo*, moverlo hacia arriba o hacia abajo. Tirar el dedo del display en la posición deseada.

Máscaras de inserción con teclado del display



Fig. 100 Representación del principio: máscara de inserción con teclado de display.

Las máscaras de inserción con teclados de display sirven, por ejemplo, para introducir un nombre de memoria, seleccionar una dirección específica o ingresar un término de búsqueda para buscar en listas más extensas.

Los botones de función aquí enumerados no están disponibles en todos los países ni en todas las áreas de asuntos.

En los siguientes capítulos, se aclaran solamente las funciones que difieren de esta representación de principio.

En la línea superior del display, a la izquierda, se encuentra la línea de inserción con la marca de inserción de símbolos (Mando basculante). Aquí se exhiben todas las inserciones.

Máscaras de inserción para la "inserción de textos"

Tanto letras, como caracteres y símbolos especiales en cualquier combinación se pueden seleccionar para ingresar textos libres en máscaras de inserción.

Mediante toques en el botón de función (OK), se asume la secuencia de símbolos que se muestra actualmente.

Máscaras de entrada para la selección de un registro almacenado

En la introducción, solamente se puede seleccionar letras, caracteres y símbolos especiales que, en su combinación, correspondan a una entrada guardada.

Con cada inserción de símbolo, se sugiere un objetivo en la línea de inserción correspondiente a las prescripciones. En términos compuestos, se debe ingresar el espacio.

En caso de que pueda seleccionarse menos de 99 inserciones, la cantidad de las inserciones restantes se exhibe atrás de la línea de inserción → fig. 100 ③. El toque en este botón de función muestra las inserciones restantes en una lista. Si hay menos de 6 entradas seleccionables, la lista se abre automáticamente.

Vista general de los botones de función

- ① : tocar para abrir la máscara de inserción para numerales y símbolos especiales. **O BIEN:** : tocar para cambiar a la máscara de inserción de letras.
- ② Tocar para pasar a otro idioma del teclado. Los idiomas del teclado pueden seleccionarse en el menú **Configuraciones del sistema**.
- ③ Muestra la cantidad y abre la lista de inserciones correspondientes a las prescripciones aún seleccionables.

Letras y números Tocar para asumir la línea de inserción.

Letras y Mantener presionado para mostrar una ventana pop-up con los símbolos especiales basados en estas letras. Aplicar los caracteres deseados por medio de un toque. Algunas señales especiales también pueden transcribirse (por ejemplo, "AE" para "Ä").

- Tocar para cambiar entre mayúsculas y minúsculas y para números y caracteres especiales.
- Tocar para insertar un espacio en blanco.
- Tocar para asumir la sugerencia de la línea de introducción y cerrar la máscara de inserción.
- Tocar para borrar símbolos en la línea de inserción de la derecha a la izquierda. Mantener presionado, para borrar varios símbolos.
- Tocar para cerrar la máscara de inserción. <

En la línea de estado del display se puede mostrar el horario.

Todas las indicaciones podrán mostrarse solo después de iniciar por completo el sistema de la radio. <

Exhibiciones adicionales y opciones de exhibición

Las exhibiciones en el display pueden variar dependiendo de los ajustes, y diferir de las representaciones que se describen aquí.

Conectividad

App-Connect

Introducción al tema

Dependiendo de la versión y del modelo de la radio, las funciones de App-Connect pueden no estar disponibles.

En el menú App-Connect están disponibles las siguientes interfaces:

- Apple CarPlay™¹⁾
- Android Auto™²⁾
- MirrorLink™³⁾

Para evitar distraer al conductor, durante la conducción solo pueden utilizarse aplicaciones especialmente aplicadas →

Dependiendo del dispositivo móvil utilizado, hay una conexión a través de su interfaz.

De esta forma, es posible que las funciones y el contenido que aparecen en los dispositivos móviles se muestren y se comanden en el display.

ADVERTENCIA

El uso de aplicaciones durante la conducción puede distraer la atención del tráfico. La distracción del conductor puede provocar accidentes y lesiones.

- Conduzca siempre de forma responsable y prestando la máxima atención al tráfico.

ADVERTENCIA

Un dispositivo móvil no sujeto o sujeto incorrectamente podría salir despedido por el compartimento interno del vehículo debido a una maniobra brusca de arranque o de frenado, como en el caso de un accidente, y causar lesiones.

- Fijar o guardar con seguridad el dispositivo móvil siempre de manera correcta y fuera del área de expansión del airbag durante la conducción.

ADVERTENCIA

Las aplicaciones que se realizan de manera inadecuada o inapropiada pueden dañar el vehículo y causar accidentes y lesiones graves.

- Volkswagen recomienda únicamente el uso de aplicaciones ofrecidas por Volkswagen para el propio vehículo.
- Proteger el dispositivo móvil con sus aplicaciones del mal uso.
- Nunca alterar las aplicaciones.
- Observar el manual de instrucciones del dispositivo móvil.

AVISO

En ambientes con indicaciones especiales y cuando se prohíbe el uso de dispositivos móviles, el dispositivo móvil debe estar siempre apagado. La radiación emitida por el dispositivo móvil encendido puede causar interferencias en equipos técnicos y equipos médicos frágiles, lo cual puede provocar fallas en el funcionamiento o daños en los equipos.

AVISO

Volkswagen no se responsabiliza por daños causados al vehículo por el uso de aplicaciones de baja calidad o defectuosas, una programación insuficiente de las aplicaciones, red insuficiente, pérdida de datos en la transmisión o por el mal uso de dispositivos móviles.



Para más información sobre las premisas técnicas, los equipos finales compatibles, las aplicaciones y la disponibilidad, ingrese a www.vw.com.br/conectividad o visite alguno de los Concesionarios Volkswagen.

- O para obtener más información, consulte el manual de instrucciones del dispositivo móvil utilizado, o las tiendas en línea de la marca.

¹⁾ Apple CarPlay™ es una marca certificada de Apple Inc.

²⁾ Android Auto™ es una marca certificada de Google Inc.

³⁾ MirrorLink™ y el logotipo Mirror Link son marcas certificadas de Car Connectivity Consortium LLC.

Menú principal de App-Connect

Tenga en cuenta  y , al principio de este capítulo, en la página 126.

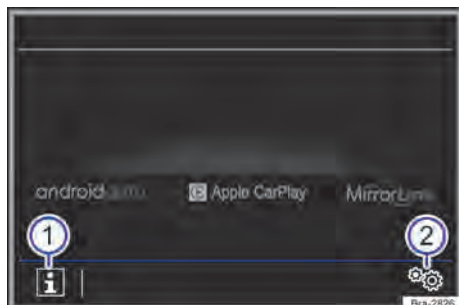

Fig. 101 Menú principal de App-Connect.

- 1 **Info**: muestra más información.
- 2 **Config.**: Configuración de App-Connect (dependiendo de la versión y del modelo de radio, puede no estar disponible).

Abrir el menú Configuraciones de App-Connect

En el menú principal, **App-Connect**, tocar en el botón de función **Config.**

- Activar transmisión de datos para Apps VW** La transmisión de datos para las aplicaciones de Volkswagen está activada.

MirrorLink™

Alineación del display Seleccionar la alineación del display.

Giro de 180 grados Tocar para girar 180° la vista del display.

Preferir teclado del sistema Infotainment Dependiendo de la versión del vehículo, las inserciones del teclado se realizarán en el teclado del display del dispositivo y no en el teclado del equipo móvil.

 Para más información sobre las premisas técnicas, los equipos finales compatibles, las aplicaciones y la disponibilidad, ingrese a www.vw.com.br/conectividad o visite alguno de los Concesionarios Volkswagen.

- O para obtener más información, consulte el manual de instrucciones del dispositivo móvil utilizado, o las tiendas en línea de la marca.

Apple CarPlay™

MenuApple CarPlay™



Fig. 102 Elección del dispositivo móvil.



Fig. 103 Menú Apple CarPlay™.

La pantalla del menú Apple CarPlay puede experimentar variaciones, según la versión del dispositivo celular y su actualización.

Requisitos de Apple CarPlay™

Para utilizar Apple CarPlay™, se deben cumplir los siguientes requisitos:

- ✓ El dispositivo móvil **debe** ser compatible con Apple CarPlay™.
- ✓ El dispositivo móvil **debe** conectarse al equipo con un cable USB.
- ✓ El cable USB utilizado **debe** ser un cable original de un fabricante de smartphone.

Establecer conexión

- ◁ Cuando un dispositivo móvil se conecta por primera vez, debe seguir las instrucciones en el display del equipo y en el display del dispositivo móvil. ▶

- Para utilizar Apple CarPlay™ se deben cumplir los siguientes requisitos.
- Presionar la tecla **APP**.
- **O** presionar la tecla **MENÚ** y tocar en el botón de función **App-Connect**.
- Seleccione su dispositivo conectado presionando sobre el ícono correspondiente.

Desconectar conexión

- Para operar Apple CarPlay™, tocar en el botón de función → **fig. 103** ①, para acceder a **App-Connect** en el menú principal.
- Tocar en el botón de función → **fig. 102** ① para desconectar la conexión activa.

Particularidades

Durante una conexión Apple CarPlay™ activa, son válidas las siguientes particularidades:

- Las conexiones por Bluetooth entre dispositivos móviles y la radio **no** son posibles.
- Una conexión por Bluetooth activa se cierra automáticamente.
- Las funciones de teléfono son posibles solo a través de Apple CarPlay™. Las funciones de la radio que se describen en este manual **no** están disponibles.
- El dispositivo conectado **no** se puede utilizar como dispositivo de medios en el menú Media.
- En el display del instrumento combinado, no existe ninguna muestra de listas de llamadas, para rutas de desvío y operación de medios de comunicación.

Comando de voz

Dependiendo de la versión y del modelo del vehículo el comando de voz puede no estar disponible.

- Presionar, en el volante multifunción o en el teléfono móvil, **VOICE** o **☎** brevemente para iniciar el mando de voz del dispositivo conectado.
- Presionar, en el volante multifunción o en el teléfono móvil, **VOICE** o **☎** durante unos segundos para iniciar el mando de voz del dispositivo conectado.

i Para más información sobre las premisas técnicas, ingrese a www.vw.com.br/conectividade o visite alguno de los Concesionarios Volkswagen.

- O para obtener más información, consulte el manual de instrucciones del dispositivo móvil utilizado, o las tiendas en línea de la marca. **<**

Android Auto™



Fig. 104 Elección del dispositivo móvil.

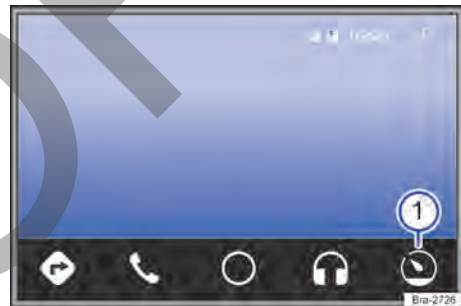

Fig. 105 Menú Android Auto™.

Requisitos Android Auto™

Para utilizar Android Auto™, se deben cumplir los siguientes requisitos:

- ✓ El dispositivo móvil **debe** ser compatible con Android Auto™.
- ✓ El dispositivo móvil **debe** conectarse al equipo con un cable USB.
- ✓ El cable USB utilizado **debe** ser un cable original de un fabricante de smartphone.
- ✓ Dependiendo del dispositivo móvil utilizado, se debe instalar una aplicación adecuada para utilizar Android Auto™ en el dispositivo. **▶**

Establecer conexión

Cuando un dispositivo móvil se conecta por primera vez, debe seguir las instrucciones en el display de la radio y en el display del dispositivo móvil.

- Para utilizar Android Auto™ se deben cumplir los siguientes requisitos.
- Presionar la tecla **APP**.
- O presionar la tecla **MENU** y tocar en el botón de función **App-Connect**.
- Seleccione su dispositivo conectado presionando sobre el ícono correspondiente.

Desconectar conexión

- Para operar Android Auto™, tocar el botón de función **☺**, → fig. 105 ①.
- Seleccionar la función **Volver a Volkswagen** para acceder al menú principal **App-Connect**.
- Tocar en el botón de función para desconectar la conexión activa.

Particularidades

Durante una conexión Android Auto™ activa, son válidas las siguientes particularidades:

- Un dispositivo Android Auto™ activo puede estar simultáneamente conectado con la radio por Bluetooth.
- Las conexiones por Bluetooth entre otros dispositivos móviles y la radio **no** son posibles.
- Las funciones de teléfono son posibles solo a través de Android Auto™. Si el dispositivo Android Auto™ estuviera conectado simultáneamente por Bluetooth con la radio, la función de teléfono también se podría utilizar.
- Las llamadas telefónicas simultáneas por Android Auto™ y por la radio **no** son posibles.
- Un dispositivo Android Auto™ activo **no** se puede utilizar como dispositivo de medios en el menú Media.
- En el display del instrumento combinado, no existe ninguna muestra de listas de llamadas, para rutas de desvío y operación de medios de comunicación.

Comando de voz

Dependiendo de la versión y del modelo del vehículo el comando de voz puede no estar disponible.

- Presionar, en el volante multifunción o en el teléfono móvil, **VOICE** o **☺** **brevemente** para iniciar el mando de voz del dispositivo conectado.
- Presionar, en el volante multifunción o en el teléfono móvil, **VOICE** o **☺** **durante unos segundos** para iniciar el mando de voz del dispositivo final conectado.

i Para más información sobre las premisas técnicas, ingrese a www.vw.com.br/conectividad o visite alguno de los Concesionarios Volkswagen.

- O para obtener más información, consulte el manual de instrucciones del dispositivo móvil utilizado, o las tiendas en línea de la marca. **<**

Mirror Link™

Menú MirrorLink™



Fig. 106 Botones de función en la visualización general de las aplicaciones compatibles.



Fig. 107 Otros botones de función Mirror Link™. **>**

Requisitos MirrorLink™

Para utilizar Mirror Link™, se deben cumplir los siguientes requisitos:

- ✓ El dispositivo móvil **debe** ser compatible con MirrorLink™.
- ✓ El dispositivo móvil **debe** conectarse al equipo con un cable USB.
- ✓ Dependiendo del dispositivo móvil utilizado, se debe instalar una aplicación adecuada para utilizar MirrorLink™ en el dispositivo.

Establecer conexión

- Para utilizar MirrorLink™ se deben cumplir los siguientes requisitos.
- Presionar la tecla **PHONE**.
- Tocar en el botón de función **MirrorLink**.
- Seleccione su dispositivo conectado presionando sobre el ícono correspondiente.

Posibles botones de función y vistas

Botones de función / exhibición: efecto / significado

- APP** Vuelve al display App-Connect. En el display se puede finalizar la conexión MirrorLink™.
- ☒** Tocar para cerrar las aplicaciones abiertas. Luego, tocar en las aplicaciones que deben cerrarse o tocar en el botón de función **Cerrar todos** para cerrar todas las aplicaciones abiertas.
- 📱** Tocar para ver el display del dispositivo móvil en el display del vehículo.
- ①** Tocar para mostrar los botones de función en el margen superior del display.
- ②** Tocar para regresar al menú principal.

i Para más información sobre las premisas técnicas, los equipos finales compatibles, las aplicaciones y la disponibilidad, ingrese a www.vw.com.br/conectividad o visite alguno de los Concesionarios Volkswagen.

- O para obtener más información, consulte el manual de instrucciones del dispositivo móvil utilizado, o las tiendas en línea de la marca. ◀

Composition Touch (R 340G)

Radio

Introducción al tema

Cuando se utiliza la radio, respetar las normas nacionales y las disposiciones legales.

Otros dispositivos eléctricos adicionales conectados al vehículo pueden interferir en la recepción de la señal de radio y generar ruidos en las columnas de sonido.

i En estacionamientos, túneles, edificios altos o montañas, la señal de radio puede verse interferida.

i Las láminas o las etiquetas adhesivas recubiertas de metal sobre los vidrios pueden limitar la recepción en los vehículos con antenas en el vidrio. ◀

Menú principal de la radio



Fig. 108 Menú principal de la radio. ▶

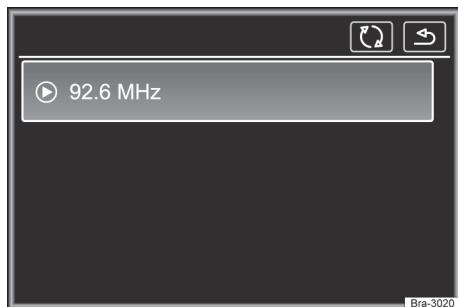

Fig. 109 Operación de la radio: lista de estaciones.

Pulsar, con el equipo encendido, la tecla de la radio **[RADIO]**. Se enciende el modo radio.

Las siguientes opciones están disponibles:

- Volver a la emisora memorizada.
- Buscar la siguiente emisora.
- Memorizar las emisoras sintonizadas.

La emisora de radio momentáneamente sintonizada se muestra en el centro del display. En el caso de las emisoras de radio con RDS se puede dar el nombre de la estación en lugar de su frecuencia en caso de una buena recepción, por ejemplo, RADIO 21.

Botones de función en el menú principal de la radio

Botón de función: efecto

[A]	Indicación de la banda de frecuencias.
[FM/AM]	Seleccionar la banda de frecuencia deseada.
[☰]	Abre la lista de las estaciones de radio que pueden recibirse actualmente → pág. 132.
[100]	Abre la escala de la banda de frecuencia regulada (gama de frecuencias).
[⊞]	Abre el menú de configuraciones de la banda de frecuencias activa → pág. 134, <i>Configuraciones de radio</i> .
[↔]	Cambiar entre estaciones guardadas o estaciones disponibles.
[↶] / [↷]	Configuraciones para las teclas de flecha en el menú → pág. 134, <i>Configuraciones de radio</i> .
[De 1 hasta 15]	Teclas de estación para guardar estaciones → pág. 131.

Botón de función: efecto

[🔄] Actualizar la lista de estaciones de la banda de frecuencias.

El botón de función solo es visible cuando se ejecuta la búsqueda automática → pág. 133.

[SCAN]

Para iniciar la búsqueda automática, pulsar la tecla de regulación .

[Cancelar] Cancelación de una función.

[Desactiva] Desactivación de una función.

Sistema de datos de radio RDS

RDS (Radio Data System) es un sistema de datos de radio a través de los servicios adicionales FM, por el cual es posible la indicación de los nombres de las estaciones y el texto de radio.

El RDS no se encuentra en todos los equipos y no está disponible en cualquier sitio, ni en todas las estaciones FM.

Sin RDS, básicamente, no se pueden obtener **servicios adicionales**.

Texto de radio (RDS)

Algunas estaciones aptas para RDS transmiten adicionalmente información de texto – los denominados textos de radio.

Los textos de radio se indican en la mitad superior del display sobre las teclas de estación → fig. 108 **[A]**.

[i] Las emisoras son responsables del contenido de la información transmitida.

Teclas de estación



Fig. 110 Menú principal de la radio.

En el menú principal: *RADIO*, se pueden guardar las estaciones de la banda de frecuencias actualmente seleccionada en 15 bandas de frecuencias enumeradas. Estos botones de función se denominan "Teclas de estación".

Funciones de las teclas de estación → fig. 110

	Tocar en la tecla de estación que exhibe la estación deseada.
Acceder a estaciones a través de las teclas de estación	Una estación guardada únicamente puede cambiarse después de acceder mediante las teclas de estación, mientras pueda ser sintonizada en el lugar actual.
Cambiar el grupo de teclas de estación	Pasar el dedo sobre el display, en el área de las teclas de estaciones → fig. 110, de derecha a izquierda o de izquierda a derecha. Las teclas de estación se muestran en grupos para, 5 botones de función respectivamente, (de 1 hasta 5), de 6 hasta 10 y de 11 hasta 15).
Guardar estaciones en las teclas de estación	Ver: guardar estaciones → pág. 133.

Indicaciones específicas de la radio, menús y símbolos











Fig. 111 Menú principal de la radio.



Fig. 112 Funcionamiento de la radio: lista de emisoras con posibilidad de actualización.

Áreas de función y significado correspondiente en el menú principal de la radio → fig. 111 y → fig. 112:

	Tocar sobre el botón de función  o  → fig. 111.
Seleccionar la estación mediante las teclas de flecha  / 	De acuerdo con el ajuste de las teclas de flecha, se cambia entre estaciones guardadas o estaciones disponibles. Ajuste de las teclas de flecha en el menú <i>Configuraciones de radio</i> → pág. 134.
	Para abrir la lista de estaciones, tocar el botón de función  → fig. 111.
Seleccionar estación de la lista de estaciones	Buscar en la lista y acceder a la estación deseada mediante un toque. Para cerrar la lista de estaciones, tocar el botón de función  → fig. 112. Sin comando, la lista de estaciones se cierra automáticamente después de un tiempo.
Actualizar la lista de estaciones	La lista de estaciones se puede actualizar de forma manual a través del botón de función  → fig. 112.
Ajuste manualmente la frecuencia de las estaciones.	
Introducir la gama de frecuencias	Tocar el botón de función  → fig. 111.
Cambiar la frecuencia paso a paso	<i>Girar</i> la tecla de ajuste. ▶

Ajuste manualmente la frecuencia de las estaciones.

O: pulsar las teclas de flecha derechas o izquierdas de la gama de frecuencias.

Tocar una de las teclas de flecha en la parte superior en el display → [fig. 111](#). La próxima estación disponible se ajusta automáticamente.

O BIEN: *mantener presionada una de las teclas de flecha* → [fig. 111 arriba](#) en el display. Después *soltar*, se sintonizará automáticamente la siguiente estación de radio sintonizable.

O: mantener el dedo presionado en la gama de frecuencias y tirar del regulador corredizo para moverlo.

Presionar la tecla de ajuste *brevemente*.

Cuando se selecciona una estación mediante una tecla de estación, también se cierra la selección manual de frecuencias. Sin comando, la gama de frecuencias se oculta automáticamente después de un tiempo.

Guardar estaciones

Guardar estación que se está escuchando actualmente en una tecla de estación *Mantenga pulsada* la tecla de estación deseada → [fig. 111](#) hasta que se escuche una advertencia acústica.

La estación que se escucha actualmente queda guardada en esta tecla de estación.

Tocar en el botón de función  → [fig. 111](#) o *girar* la tecla de configuración para abrir la lista de estaciones.

Las estaciones ya guardadas en una tecla de estación se identifican en la lista de estaciones con el símbolo ☆.

Mantener presionada en el display para seleccionar la estación deseada.

Tocar la tecla de estación en la que se desea guardar la estación.

Recorrer rápidamente la gama de frecuencias

Ocultar la gama de frecuencias

Guardar estaciones

Suena una advertencia acústica y la estación queda guardada en esta tecla de estación. Repetir el procedimiento para guardar otras estaciones de la lista de estaciones.

Borrar las estaciones guardadas se pueden borrar individualmente o todas a la vez → [pág. 134](#).

Búsqueda automática (SCAN)



Fig. 113 Operación de la radio: búsqueda automática activada (SCAN).

Con la búsqueda automática activada, se reproducen todas las estaciones disponibles de la banda de frecuencias actual durante aproximadamente 5 segundos. En el display aparece **SCAN**.

Iniciar y detener la búsqueda automática

Presionar la tecla de ajuste brevemente.

Iniciar la búsqueda automática. **O:** tocar en el botón de función  y, a continuación, seleccionar **SCAN**.

Tocar sobre el botón de función **SCAN** para cerrar la búsqueda automática en la estación sintonizada.

La búsqueda automática también se cierra si una estación se selecciona manualmente por las teclas de estación.



Configuraciones de radio

- Seleccionar la gama de frecuencias deseada.
- Tocar en **RADIO**, para cambiar entre las bandas de frecuencia.
- Tocar en  y abrir las configuraciones deseadas.

Botón de función: efecto

Scan: búsqueda automática (SCAN). Con la búsqueda automática activada, se reproducen cada una de las estaciones disponibles de la banda de frecuencias actual durante aproximadamente 5 segundos → pág. 133.

Sonido: ajustes del sonido .

Teclas de flechas: definir ajustes para teclas de flechas  e . El ajuste se asume para todas las bandas de frecuencias (FM).

Memoria: con las teclas de flecha se cambian **todas las estaciones guardadas** de la banda de frecuencias seleccionada.

Buscar emisoras: con las teclas de flecha se cambian **todas las estaciones sintonizables** de la banda de frecuencia seleccionada.

Borrar memoria: borrar todas o algunas estaciones guardadas.

 **Todas:** se borran todas las estaciones guardadas.

Medios

Introducción al tema



Se denominan “**fuentes de medios**” a las siguientes fuentes de audio que contienen datos de audio en diferentes unidades de almacenamiento de datos, por ejemplo MP3-Player externo, archivos de audio. Estos archivos de audio se pueden reproducir a través de los lectores correspondientes o de las entradas de audio del sistema de radio (conexión USB, interfaz Bluetooth® tarjeta SD o toma multimedia AUX-IN).

Derechos de autor

Por lo general, los archivos de audio y video almacenados en medios de datos quedan sujetos a la protección de derechos de autor, según las de-

terminaciones nacionales e internacionales respectivamente aplicables. Observar las determinaciones legales.

 Este producto está protegido por los derechos de protección y de autor de Microsoft Corporation. Queda prohibido el uso o la comercialización de este tipo de tecnología más allá de este producto sin una licencia de Microsoft o de una de las filiales autorizadas de Microsoft.

 Volkswagen no se responsabiliza por archivos dañados o perdidos. 

Limitaciones y recomendaciones sobre los soportes de datos

Las suciedades, las altas temperaturas y los daños mecánicos pueden inutilizar un soporte de datos. Prestar atención a las instrucciones del fabricante del soporte de datos.

Las diferencias de calidad de los soportes de datos de diferentes fabricantes pueden causar interferencias en la reproducción.

La configuración de un soporte de datos o los equipos y programas utilizados en la grabación pueden hacer que algunos de los títulos o soportes de datos ya no son legibles. La información sobre la mejor manera de crear archivos de audio y soportes de datos (tasa de compresión, ID3-tag etc.) se puede encontrar, por ejemplo, en Internet.

Dependiendo del tamaño, estado de uso (número de copias y eliminaciones), de la estructura de las carpetas y del tipo de archivo de soporte de datos utilizado, el tiempo de lectura puede variar sustancialmente.

Una **lista de reproducción** define solo un determinado orden de reproducción. En las listas de reproducción **no** se memorizan archivos. Las listas de reproducción **no** se reproducen, si los archivos en el soporte de datos **no** se almacenan en la ubicación a la que se remite la lista de reproducción (datos relacionados con el camino). 

Prerrequisitos del banco de datos y de archivos

En la radio, se pueden introducir tarjetas SD con tamaño físico de 32 mm x 24 mm x 2,1 mm (1,26 x 0,94 x 0,083 pulgadas) o 1,4 mm (0,055 pulgadas).

Fuente de medios	Requisitos para la reproducción
------------------	---------------------------------

▣ Tarjetas de memoria SD y MMC de hasta como máximo 2 GB (Gigabyte) en el sistema de archivos FAT16, FAT32 y exFAT.

▣ Tarjetas de memoria SDHC de hasta como máximo 64 GB en el sistema de archivos FAT16, FAT32 y exFAT.

▣ Tarjetas de memoria SDHC de hasta como máximo 256 GB en el sistema de archivos FAT16, FAT32 y exFAT.

Soporte de datos USB especificado según USB 1.X, 2.0, 3.0 en el sistema de archivos FAT16, FAT32 y exFAT.

iPods™, iPads™ e iPhones™ de diferentes generaciones¹⁾ (Solo con conector Apple Dock o conector Lightning).

Reproducción de fuentes de audio externas a través de la conexión USB.

Ⓜ Reproducción de archivos de audio a través de Bluetooth®.

Reproducción de fuentes de audio externas por el AUX-IN.

– Archivos MP3 (.mp3) con tasas de bits de 32 a 320 kbit/s o tasa de bits variable.

– Archivos WMA (.wma) hasta 9,2 mono/estéreo sin protección anticopia.

– Listas de reproducción en los formatos M3U, PLS, ASX y WPL.

– Listas de reproducción no mayores de 20 kB y con no más de 1000 registros.

– Nombre del archivo e indicaciones de camino de no más de 256 caracteres.

– Unidad de almacenamiento de datos externa en el USB .

– El Media Player externo debe ser compatible con el perfil Bluetooth® A2DP.

– Conector jack de 3,5 mm conectable para la reproducción de audio.

^{a)} iPod™, iPad™ y iPhone™ son marcas protegidas de Apple Inc.

 No utilizar adaptadores de tarjetas SD.

 No se puede asumir responsabilidad alguna para archivos dañados o perdidos en los medios de datos. ◀

Secuencia de reproducción de unidades de almacenamiento de datos de audio

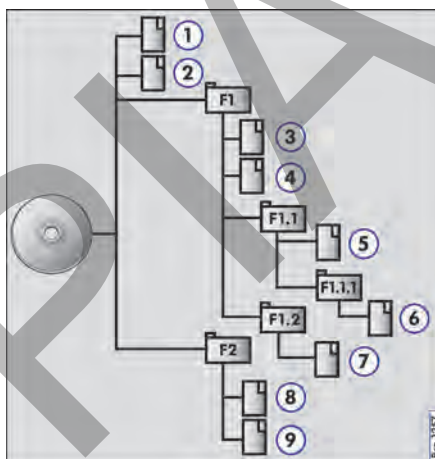













Fig. 114 Posible estructura de un soporte de datos.

En un soporte de datos, los archivos de audio se separan  frecuentemente por carpetas de datos  y listas de reproducción  para definir así cierta secuencia de reproducción.

Las pistas, carpetas y listas de reproducción se clasifican en orden numérico y alfabético de acuerdo con el nombre en el soporte de datos.

La imagen  fig. 114 muestra, por ejemplo, un soporte de datos que contiene pistas , carpetas  y subcarpetas.

Las pistas y las carpetas de este soporte de datos, por lo tanto, se reproducirán y se mostrarán en la siguiente secuencia¹⁾:

1. Título  y  en el directorio principal (Root).
2. Título  y  en la **primera** carpeta **F1** del directorio principal (indicación: 01). ▶

¹⁾ En el menú Configuraciones de medios, la función  Mix/Repetir, inclusive la subcarpeta, debe estar activada  pág. 138.

3. Título ⑤ en la **primera** subcarpeta **F1.1** de la carpeta **F1** (visualización: □02).
4. Título ⑥ en la **primera** subcarpeta **F1.1.1** de la subcarpeta **F1.1** (visualización: □03).
5. Título ⑦ en la **segunda** subcarpeta **F1.2** de la carpeta **F1** (visualización: □04).
6. Título ⑧ y ⑨ en la **segunda** carpeta **F2** (visualización: □05).

 La secuencia de ejecución puede modificarse por la selección de diferentes modos de reproducción → pág. 136.

 Las listas de reproducción **no** se tocan automáticamente, sino que se deberán seleccionar individualmente en el menú de selección de títulos → pág. 137.

La reproducción de la fuente de medios ejecutada por último continúa en el último punto ejecutado.

Las fuentes de medios que se reproducen actualmente se exhiben en el botón de función en la parte inferior izquierda → fig. 115.

Si no se puede seleccionar ninguna fuente de medios, aparece en el menú principal **MEDIA**.

Botones de función en el menú principal de medios

Leyenda para → fig. 115 y → fig. 116:

Los títulos, carpetas y listas de reproducción también se pueden marcar, haciendo girar la tecla de menú y se puede acceder a ellos o abrirlos, pulsándola.

Muestra la fuente de medios actualmente seleccionada. Tocar para seleccionar otra fuente de medios → pág. 137.

 Tarjeta SD: tarjeta de memoria .



 USB: unidad de almacenamiento de datos externa en el USB .



 Audio BT: audio Bluetooth® .

 AUX: dependiendo de la versión del vehículo, la fuente de audio externa en la toma multimedia AUX-IN.

 Abre la lista de reproducción → pág. 137.

 / Cambia de título en la operación de medios → pág. 137.

 Se interrumpe la reproducción. El botón de función  cambia a  → pág. 137.

 Se retoma la reproducción. El botón de función  cambia a  → pág. 137.

 Abre el menú **Configuraciones de medios** → pág. 138.

Pulsar para cambiar entre los modos disponibles.

: repetir los títulos actuales.

: repetir todos los títulos.

 Se repetirán todos los títulos que se encuentran en el mismo nivel de memoria que el título actualmente reproducido. En el menú **Configuraciones de medios**

Mix/Repetir, inclusive la subcarpeta, debe estar activada, también se incluyen las subcarpetas → pág. 138.

Menú principal de medios



Fig. 115 Menú principal de medios.

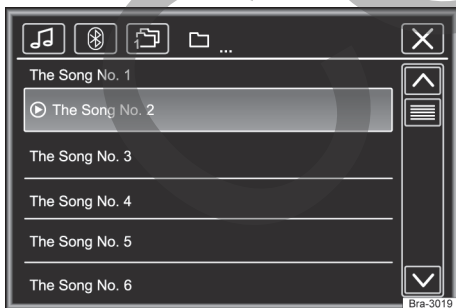

Fig. 116 Operación de la radio: lista de estaciones.

En el menú principal: **MEDIA**, pueden seleccionarse y reproducirse diferentes fuentes de medios.

- Presionar la tecla **MEDIA** para abrir el menú principal **MEDIA** → fig. 115.

Leyenda para → fig. 115 y → fig. 116:

Los títulos, carpetas y listas de reproducción también se pueden marcar, haciendo girar la tecla de menú y se puede acceder a ellos o abrirlos, pulsándola.

Reproducción aleatoria. El botón de función  cambia a .

Se incluirán todos los títulos que se encuentran en el mismo nivel de memoria que el título actualmente reproducido. En el menú **Configuraciones de medios**



Mix/Repetir, inclusive la subcarpeta), debe estar activada, también se incluyen las subcarpetas → pág. 138.

Cambiar la fuente de medios

- En el menú principal **MEDIA**, pulsar nuevamente la tecla de la radio , para hacer un paso a través de todas las fuentes de medios disponibles.

En la ventana de pop-up no hay por el momento fuentes de medios seleccionables presentadas como inactivas (en gris).

La fuente de medios que se está utilizando se muestra en el display.

Si no puede seleccionar ninguna fuente de medios, se muestra en el menú principal **MEDIA**.

Si una fuente de medios anteriormente reproducida se vuelve a seleccionar, la reproducción se reanuda en el último punto reproducido.

 La indicación de información de título se puede desactivar en la *Lista de reproducción* → pág. 137.











Cambiar el título en el menú principal de medios

Los títulos de las fuentes de medios en reproducción se pueden recorrer sucesivamente utilizando las teclas de flechas → pág. 137, *Selección del título en la lista de títulos*.

Utilizando las teclas de flecha **no** se puede cambiar a la reproducción desde una lista de reproducción. La reproducción desde una lista de re-

producción se debe iniciar de forma manual a través del menú de selección del título → pág. 137, *Selección del título en la lista de títulos*.

Comando por el menú principal de medios

Acción	Efecto
<i>Pulsar brevemente</i> en el botón de función  una vez.	En una duración de reproducción menor a 3 segundos, se cambia para el inicio del título anterior. En una duración de título de 3 segundos o más, se cambia para el inicio del título actual.
<i>Pulsar brevemente</i> en el botón de función  una vez.	Para el próximo título. Del último título se cambia al primer título del soporte de datos ejecutado.
<i>Mantener presionado</i> el botón de función  .	Retroceso rápido.
<i>Mantener presionado</i> el botón de función  .	Avance rápido.
Pulsar en el botón de función  una vez <i>brevemente</i> .	Se interrumpe la reproducción. El botón de función  cambia a  .
Pulsar en el botón de función  una vez <i>brevemente</i> .	Se retoma la reproducción. El botón de función  cambia a  .

Selección del título en la lista de títulos

Para abrir la lista de títulos en el menú principal **MEDIA** pulsar el botón de función  **O** girar la tecla de selección. El título que se está reproduciendo aparece resaltado.

Buscar la lista de títulos y pulsar en el título deseado. Si existe información disponible sobre el título, se muestra el número y el nombre de los títulos o los nombres de los archivos (MP3) en lugar de **Título + nº**¹⁾. La lista de títulos no puede ser soportada por la fuente. ▶

¹⁾ En función de la fuente.

 También se pueden marcar títulos, carpetas y listas de reproducción, girando la tecla de ajuste, y se pueden acceder a ellos y abrirlos presionando la tecla.

Configuraciones específicas de medios

Abrir el menú Configuraciones de medios

En el menú principal *MEDIA*, tocar en el botón de función .

Botón de función: efecto

Sonido: abre el menú **Configuraciones de sonido**.

Mix/Repeat, incluso subcarpetas: se incluyen subcarpetas en el modo de reproducción seleccionado → pág. 136.

Bluetooth: abre el menú **Configuraciones de Bluetooth**.

Extraer: extraer la unidad de datos (soporte de datos USB o tarjeta SD) deseada del sistema. El respectivo botón de función se desactiva después de extraer exitosamente el soporte de datos del sistema.

Conexiones con y sin cables

Introducción al tema

Algunos dispositivos externos se pueden conectar a la radio a través de conexiones con y sin cables (si existen) en el vehículo.



El tipo y el número de conexiones con y sin cables dependen del país y del vehículo. Dentro de una gama de modelos y en modelos especiales las conexiones pueden mostrar diferencias.

En las conexiones por cable utilice solo los cables originales del equipo o - en su caso - los cables que se suministran de fábrica para ese vehículo.

Reproducción de una tarjeta SD

- Introducir con cuidado la tarjeta SD, con el borde recortado hacia arriba y las inscripciones a la izquierda en la entrada para tarjetas SD o .
- Para retirar la tarjeta SD, primero se debe ver las configuraciones del sistema y realizar la acción **Retirar fuente de forma segura**. Presionar ligeramente la tarjeta SD, de manera tal que “salte” a la posición de salida.
- Pulsar la tecla de la radio **MEDIA**.

Se reanuda la reproducción de la última fuente de medios que se utilizó. Para reproducir la tarjeta SD, pulsar la tecla .

Viendo las carpetas, navegue con la tecla de función  y la tecla de selección o. Pulsar  para ir al nivel superior de las carpetas y girar la tecla de selección para seleccionar la carpeta deseada.

Para cambiar al título anterior o al siguiente, pulsar una de las teclas de función.

Mantenga una de las teclas de flechas presionada durante algunos segundos para avanzar o retroceder en la reproducción.

Durante la reproducción de la tarjeta SD, se encuentran disponibles algunas teclas de función en la parte inferior del display. Las teclas de función activas aparecen destacadas.

Conexión USB

La conexión USB se encuentra en la parte delantera del equipo o .

Los archivos de audio en un soporte de datos externo, conectada a la entrada USB , se pueden reproducir y controlar a través del equipo.

Como medios externos de datos se designan en este manual las memorias de datos USB que contienen archivos reproducibles, como, por ejemplo, MP3 player, iPods™ y pen drives.

Solo se muestran los archivos de audio soportados. Otros archivos son ignorados.

La reproducción comienza automáticamente si hay archivos de audio guardados y legibles en el soporte de datos.

El control complementario de la unidad de almacenamiento de datos externa (acceder al cambio de título, selección de títulos y modos de reproducción) sucede según lo descrito en los respectivos capítulos .

Pautas y restricciones

El número de entradas USB  y la compatibilidad con dispositivos Apple™, como también con otros Media Players, dependen del equipo.

Por medio de la entrada USB , se provee una tensión usual para USB de 5 V.

Los discos rígidos externos con una capacidad superior a 32 GB deberán ser reformateados para el sistema de archivos FAT32, dependiendo de las condiciones. Programas e pautas para este formateo se pueden encontrar, por ejemplo, en Internet.



Debido al gran número de unidades de almacenamiento de datos diferentes y de las diversas generaciones de iPod™, iPad™ y iPhone™, no se puede garantizar que todas las funciones descritas se puedan ejecutar sin fallas.

iPod™, iPad™ y iPhone™

Dependiendo del país y del equipo, podrán conectarse iPods™, iPads™ o iPhones™ a la entrada USB  del vehículo, por medio del cable USB adecuado al dispositivo, y utilizarse como fuente de audio.



Separar conexión

El soporte de datos conectado **debe** prepararse para la remoción antes de la separación de la conexión.

- En el menú principal MEDIA, tocar en el botón de función , para abrir el menú **Configuraciones de medios**.
- **O:** presionar la tecla en el equipo **SETUP**.
- Tocar **sobre** el botón de función  **Extraer con seguridad** y después en  **USB**. El botón de función se desactiva después de quitar el soporte de datos del sistema exitosamente.
- La conexión del soporte de datos puede ser separada.

Soporte de datos ilegible

Si un soporte de datos se conecta y los datos no se pueden leer, aparece una observación correspondiente en el display del equipo.

 Si se conecta un Media Player externo al **mismo tiempo** por Bluetooth® y por la entrada USB  con el equipo, la conexión de audio de Bluetooth® se separa automáticamente después de cambiar a la conexión USB.

 Si un dispositivo conectado no es reconocido, quitar todas las conexiones y reconectar los dispositivos nuevamente. Si es necesario, comprobar el funcionamiento del cable de conexión utilizado.

 Si existieran fallas en el funcionamiento de los equipos conectados, reiniciar el equipo correspondiente. Por lo general, esto resuelve el problema.

 ¡No utilizar ningún adaptador de tarjeta de memoria, cable de extensión USB o USB-Hubs (distribuidores USB)!

 Leer y seguir el Manual de instrucciones del fabricante del soporte de datos externo. <

Conectar fuente de audio externa en la toma multimedia AUX-IN

Dependiendo de la versión y del modelo del vehículo la toma multimedia AUX-IN puede no estar disponible.

La toma multimedia AUX-IN únicamente puede operarse con un conector de 3,5 mm.

La fuente de audio externa conectada se reproduce por los parlantes del vehículo y **no** se la puede controlar por el equipo.

Una fuente de audio externa conectada se indica por **AUX** en el display.

Conectar una fuente de audio externa a la toma multimedia AUX-IN

- Reduzca el volumen de la radio
- Conectar una fuente de audio externa a la toma multimedia AUX-IN.
- Inicie la reproducción en la fuente de audio externa.
- Pulsar la tecla de la radio **MEDIA**, para ver en el menú de selección las fuentes de medios disponibles .
- Pulsar la tecla de función **⏮**. ▶

El volumen de reproducción de la fuente de audio externa se debe adaptar al volumen de las demás fuentes de audio.

Particularidades en la operación de una fuente de audio externa vía toma multimedia AUX-IN

Acción	Efecto
Selección de otra fuente de audio en el equipo.	La fuente de audio externa continúa ejecutándose de fondo.
Terminar la reproducción en una fuente de audio externa.	El equipo continúa en el menú AUX.
Remover el conector de la toma multimedia AUX-IN.	El equipo continúa en el menú AUX.

 Si la reproducción finaliza en la fuente de audio externa o si se desconecta de la toma multimedia AUX-IN, la radio permanece en el menú AUX.

 Si la fuente de audio externa se utiliza por medio de la toma de corriente de 12 V del vehículo, pueden haber ruidos de interferencia.

 Leer y respetar las instrucciones de uso del fabricante de la fuente audio externa.

Conectar fuente de audio externa por Bluetooth®

Conexión de una fuente de audio por Bluetooth



El modo audio Bluetooth® se puede mostrar en el display a través de  en la línea superior.

En el modo audio Bluetooth® se pueden reproducir archivos de audio de una fuente de audio Bluetooth® conectada por Bluetooth® (por ejemplo, un smartphone), utilizando los parlantes del vehículo (reproducción de audio Bluetooth®).

Requisitos

- La fuente de audio externa Bluetooth® debe ser compatible con el perfil A2DP-Bluetooth®.
- En el menú **Configuraciones Bluetooth**, la función  audio BT (A2DP/AVRCP), debe estar activada.

Iniciar la transferencia de audio Bluetooth®

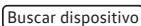
- Reducir el volumen de base en la radio.
- Conectar la visibilidad de Bluetooth® en la fuente de audio externa de Bluetooth® (por ejemplo, teléfono móvil).
- Pulsar la tecla de la radio  MEDIA.
- Tocar sobre la superficie de función y seleccionar  audio BT.
- Tocar en el botón de función  Buscar dispositivo para acoplar una fuente de audio externa Bluetooth® por primera vez.
- **O:** seleccionar en la lista una fuente de audio externa Bluetooth®.
- **O:** establecer conexión a través del menú **Configuraciones del Bluetooth**.
- Observar las orientaciones para otros procedimientos en el display del equipo y en el display de la fuente de audio Bluetooth®.

De ser necesario, se deberá iniciar la reproducción aún manualmente en la fuente de audio Bluetooth®.

Cuando la reproducción en la fuente de audio Bluetooth® finaliza, el equipo permanece en la operación de audio Bluetooth®.

Controlar la reproducción

El control de la fuente de audio Bluetooth® a través de la radio depende de la fuente de audio Bluetooth® conectada.

En lectores de medios que soportan el perfil Bluetooth® AVRCP, la reproducción puede iniciarse o detenerse automáticamente en la fuente de audio Bluetooth®, si se la cambia a la operación de audio Bluetooth® o a otra fuente de audio. Además, se puede mostrar el título o un cambio de título a través del equipo.

 Debido a la gran diversidad de fuentes de audio Bluetooth®, no se puede garantizar que todas las funciones descritas puedan ejecutarse sin fallas.

 Para operar el modo multimedia con el dispositivo Bluetooth® conectado, leer y respetar las indicaciones del fabricante en las instrucciones de uso correspondientes.

 Use exclusivamente equipos compatibles con la tecnología Bluetooth®. Para obtener más información acerca de la compatibilidad de ▶

los productos Bluetooth®, póngase en contacto con un concesionario Volkswagen o busque en Internet.

Teléfono

Introducción al tema

Las funciones de teléfono que se describen a continuación se pueden controlar por el equipo si hay un teléfono móvil activado sincronizado y conectado.

La condición para que haya una conexión entre un teléfono móvil y el equipo es que el teléfono móvil soporte la **función Bluetooth®**.

De no haber ningún teléfono conectado al equipo, el control del teléfono no estará disponible.

Indicaciones para el uso de un teléfono móvil en el vehículo sin conexión con la antena exterior → pág. 115.

Las indicaciones del display de los menús del teléfono dependen del alcance de las funciones del teléfono móvil utilizado. Puede que haya diferencias.

Utilizar exclusivamente equipos compatibles con Bluetooth®. Información sobre productos compatibles con Bluetooth® se pueden obtener en el Concesionario Volkswagen o por internet.

Tenga en cuenta el manual de instrucciones del teléfono móvil y del proveedor de accesorios.

En "áreas de bloqueo de transmisión" pueden ocurrir fallas de recepción e interrupción de llamadas.

La mayoría de los equipos electrónicos son blindados contra señales HF (alta frecuencia). No obstante, en casos raros, pueden haber equipos electrónicos no blindados contra las señales HF del control del teléfono. Pueden producirse daños.

⚠ ADVERTENCIA

Llamar por teléfono y manejar el teléfono móvil durante el viaje puede distraer la atención del tránsito y ocasionar accidentes.

- Conduzca siempre de forma responsable y prestando la máxima atención al tráfico.

- Seleccionar las regulaciones del volumen del sonido de modo que siempre puedan escucharse las señales sonoras (por ejemplo, las sirenas de los servicios de emergencia).
- En zonas sin servicio o con servicio deficiente de la red de comunicación móvil y, dependiendo de las circunstancias, en túneles, garajes y pasos subterráneos, es posible que no puedan realizarse llamadas o bien, se interrumpen las conversaciones telefónicas, incluso en caso de las llamadas de emergencia.

⚠ ADVERTENCIA

Un teléfono móvil no fijado o fijado incorrectamente puede ser lanzado por el interior del vehículo por una maniobra de dirección o de frenado súbita, como también en un accidente, y causar lesiones graves.

- Siempre fijar el teléfono móvil correctamente y fuera de las áreas de expansión del airbag durante la marcha.

⚠ ADVERTENCIA

Un teléfono móvil encendido puede causar interferencias en los marcapasos cuando se llevan directamente en él.

- Mantener una distancia mínima de 20 centímetros entre las antenas del teléfono móvil y un marcapasos cardíaco, ya que los teléfonos móviles pueden influir en la función de marcapasos cardíacos.
- No lleve los teléfonos móviles encendidos en el bolsillo interior directamente sobre el marcapasos.
- Apague el teléfono móvil inmediatamente cuando sospeche que existe interferencias.

ⓘ AVISO

Velocidades altas, condiciones climáticas y carreteras en malas condiciones, como también la calidad de la red pueden perjudicar una llamada telefónica en el vehículo.

Bluetooth®

📖 Tenga en cuenta ⚠️ y ⓘ, al principio de este capítulo, en la página 141.

Bluetooth®

La tecnología Bluetooth® sirve para conectar un teléfono móvil con el control del teléfono del vehículo. Para utilizar el control del teléfono con un teléfono móvil Bluetooth® se necesita un único proceso de acoplamiento.

Algunos teléfonos móviles con Bluetooth® se reconocen y se conectan automáticamente al conectar la ignición, si anteriormente ya había una conexión. Al mismo tiempo, el propio teléfono móvil, como también el Bluetooth® en el teléfono móvil, deben estar conectados y todas las conexiones Bluetooth® activas con otros equipos deben estar separadas.

La comunicación Bluetooth® por radio es gratuita.

Bluetooth® es una marca registrada de Bluetooth® SIG, Inc.

Perfiles Bluetooth®

Si un teléfono móvil se encuentra conectado al control del teléfono, el intercambio de datos se puede realizar por medio de uno de los perfiles Bluetooth®.

Telefonía básica Bluetooth® Hands-Free-Profile (HFP):

- Si un teléfono móvil se conecta por HFP con el control del teléfono, se podrá realizar la llamada sin cable mediante el dispositivo de altavoz. La antena exterior del vehículo, de esta forma, no se puede utilizar. Indicaciones para el uso de un teléfono móvil en el vehículo sin conexión con la antena exterior.

Reproducción de música Bluetooth® Advanced Audio Distribution Profile (A2DP):

- Perfil Bluetooth® para transferir señales de audio en calidad estéreo.

Control de reproducción Bluetooth® Audio Video Remote Control Profile (AVRCP):

- perfil Bluetooth® para la exhibición de la información de la pista y control de la reproducción en el equipo móvil.

Sincronizar y conectar el teléfono móvil a la radio

📖 Tenga en cuenta ⚠️ y ⓘ, al principio de este capítulo, en la página 141.

Para operar un teléfono móvil por medio de la radio, es necesario sincronizar los dos equipos **una vez**.

La vinculación se debe realizar con el vehículo detenido.

Requisitos

- El encendido está conectado.
- De ser necesario, separar el headset conectado del teléfono móvil.
- La función de **Bluetooth®** debe estar activa y visible en el teléfono y en la radio.
- El **bloqueo de teclas** en el teléfono móvil debe estar desactivado.

Observar el manual de instrucciones del teléfono móvil.

Durante el proceso de vinculación, es necesario realizar **entradas** en el teclado del teléfono móvil. El teléfono móvil debe estar preparado para esto.

Iniciar el acoplamiento del teléfono móvil

- Presionar la tecla **PHONE**.
- Tocar en el botón de función **Buscar teléfono**.

Al cerrarse el proceso, se exhiben en el display los nombres de los dispositivos Bluetooth® encontrados.

- Acceder al teléfono móvil en la lista de los dispositivos Bluetooth® encontrados.

De esta forma, se conectan la radio y el teléfono móvil. Para finalizar la conexión de los dos equipos puede ser necesario realizar otras entradas en el teléfono móvil y en la radio.

- De ser el caso, confirmar la vinculación en el teléfono móvil.

Dependiendo del teléfono móvil:

- Suministrar por medio del teléfono móvil el código PIN se que muestra en el display de la radio y confirmar.

◀ **O BIEN:** ▶

- Comparar el código PIN que aparece en el display de la radio con el código PIN que aparece en el teléfono móvil. Si coincide, debe ser confirmado en **los dos** equipos.

Al realizarse la vinculación exitosamente, se muestra el menú principal *PHONE* y se cargan automáticamente la agenda telefónica y las listas de llamadas guardadas en el teléfono móvil. De ser el caso, se debe confirmar el teléfono móvil.

La duración del proceso de carga depende de la cantidad de datos almacenados en el teléfono móvil. Después de finalizar el proceso de carga, los datos de la radio estarán disponibles.

Vinculación y conexión de teléfonos móviles

Es posible sincronizar varios teléfonos móviles al equipo. No obstante, solo **un** teléfono móvil puede estar conectado con el equipo por vez.

Al conectar la radio se realiza automáticamente una conexión con el último teléfono móvil conectado. De no ser posible establecer una conexión con este teléfono móvil, el control del teléfono intenta automáticamente realizar una conexión con el próximo teléfono móvil de la lista de equipos vinculados.

El radio de alcance **máximo** de una conexión Bluetooth® es de aproximadamente **10 metros**. Las conexiones de Bluetooth® existentes se interrumpen al excederse esta distancia. La conexión se restablece **automáticamente** ni bien el equipo se encuentre en el radio de alcance de Bluetooth®.

 Para más información sobre el acoplamiento y la conexión de teléfonos móviles, consultar en un Concesionario Volkswagen.

Desconectar el control del teléfono

 **Tenga en cuenta**  y , al principio de este capítulo, en la página 141.

- Cerrar la llamada activa.
- Desconectar el encendido.
- Retirar la llave del vehículo de la cerradura de encendido.
- Apagar el teléfono móvil.

Si la llave del vehículo continúa en el contacto después de desconectar la ignición, el control del teléfono **no** estará desconectado. El control del

teléfono solo se apaga después de transcurrido el tiempo de apagado (de fábrica de aproximadamente 15 minutos).

 Si un teléfono móvil estaba conectado con el control del teléfono, después de que se desconecta el control del teléfono, la unidad de transmisión del teléfono móvil permanece conectada. Posiblemente, el teléfono móvil deberá desconectarse.

Descripción del control del teléfono

 **Tenga en cuenta**  y , al principio de este capítulo, en la página 141.

Algunas funciones y ajustes solo son posibles con el vehículo detenido y no son soportadas por todos los teléfonos móviles.

Las opciones de ajuste varían según el país y el equipo, y dependen del equipamiento del vehículo.

Con el control del teléfono, se puede reconocer hasta 20 equipos.

Respectivamente, uno o el mismo equipo puede conectarse por el perfil de altavoz (HFP) y el perfil de reproducción de audio (A2DP).

Asignación a un perfil de usuario

Un teléfono móvil conectado se guarda como perfil del usuario en el control del teléfono.

Pueden asignarse **como máximo 4 perfiles de usuarios** de teléfonos móviles en el control del teléfono. Si se acopla otro teléfono móvil, el perfil de usuario no utilizado por más tiempo se borra automáticamente.

En el perfil del usuario, se guardan los datos de la agenda telefónica, los favoritos almacenados (teclas de discado rápido) y las configuraciones en el menú **Configuraciones del perfil del usuario**.

Si un teléfono móvil se conecta nuevamente al control del teléfono, los datos y las configuraciones estarán nuevamente disponibles.

Si los registros de la agenda telefónica del teléfono móvil se alteraron en la conexión existente, se puede realizar una actualización manual de los datos de la agenda telefónica por el menú **Configuraciones del perfil del usuario**. Después de una nueva

conexión del teléfono móvil (por ejemplo, en el próximo viaje), la agenda telefónica se actualiza automáticamente.

⚠ ADVERTENCIA

Un dispositivo móvil no sujeto o sujeto incorrectamente podría salir despedido por el compartimento interno del vehículo debido a una maniobra brusca de arranque o de frenado, como en el caso de un accidente, y causar lesiones.

- Fijar o guardar con seguridad el dispositivo móvil siempre de manera correcta y fuera del área de expansión del airbag durante la conducción.

 El uso de un teléfono móvil en el vehículo puede ocasionar ruidos en los parlantes.

Menú principal del teléfono



 Tenga en cuenta  y , al principio de este capítulo, en la página 141.



Fig. 117 Menú principal del teléfono.















Fig. 118 Llamadas detalladas.

Abrir el menú principal del teléfono

Presionar la tecla .

Botones de función en el menú principal del teléfono





Botón de función: efecto

-  Nombre del teléfono móvil vinculado o del perfil de usuario utilizado. Tocar para conectar o vincular otro teléfono móvil.
-  Favoritos (teclas de discado rápido) que pueden ocuparse con un número de teléfono de la agenda telefónica → pág. 148.
-  Abrir un teclado numérico para ingresar un número telefónico → pág. 145.
-  Abrir la agenda telefónica del teléfono móvil vinculado → pág. 146.
-  Abrir la lista de llamadas del teléfono móvil acoplado → pág. 147.
-  Abrir la lista de mensajes (SMS) del teléfono móvil vinculado.
-  Tocar en el botón de función para establecer con un número de teléfono a través del comando de voz.
-  Abrir menú **Configuraciones del teléfono** → pág. 148.
-  Tocar para **aceptar** una llamada.
-  Tocar para **finalizar** una llamada.
-  **O:** tocar para **rechazar** una llamada recibida.
-  Tocar para silenciar el sonido durante la llamada. Tocar en el botón de función  para cancelar el silenciamiento del sonido.

a) Dependiendo del teléfono móvil.

Exhibiciones y símbolos del control del teléfono

Exhibición: significado

-  Nombre de la operadora de la red de comunicación móvil (operadora) en la que la tarjeta SIM del teléfono móvil vinculado está registrada.
-  Exhibición del número de llamada o del nombre guardado.
-  Nivel de carga del teléfono móvil acoplado.
-  Fuerza de la señal de la estación de transmisión de comunicación móvil disponible en el momento.
-  Muestra una conexión Bluetooth® activa.

Durante una llamada telefónica









Tenga en cuenta  y , al principio de este capítulo, en la página 141.



Fig. 119 Durante una llamada telefónica.



Una vez que se establece la comunicación con un número de teléfono, el menú principal *PHONE* pasará a la visualización *Llamada telefónica* → fig. 119.

Exhibición y botones de función: acción y efecto





-  Tocar para desconectar el micrófono de la preparación para teléfono móvil durante una llamada (el botón de función  cambia para ).
- A**  Tocar para conectar el micrófono de la preparación para teléfono móvil durante una llamada (el botón de función  cambia para ).
- B** Exhibición de la duración de la llamada y del número de llamada o del nombre guardado.
-  Tocar para finalizar una llamada.
-  Nivel de carga del teléfono móvil acoplado.

Funciones durante una llamada telefónica

Funciones posibles

- Silenciar el micrófono de la preparación para teléfono móvil Tocar en el botón de función .
- El micrófono de la preparación para teléfono móvil se silencia (el botón de función  pasa a .

Funciones posibles

- Volver a conectar el micrófono de la preparación para teléfono móvil Tocar en el botón de función .
- El micrófono de la preparación para teléfono móvil se conecta (el botón de función  pasa a .
- Realizar la llamada telefónica por teléfono móvil Tocar en el botón de función  y, luego, en **Altavoz**.
- La función del altavoz se desactiva y la llamada se continúa por el teléfono móvil.
- Realizar la llamada telefónica nuevamente por la preparación para teléfono móvil Tocar en el botón de función  y después en **Altavoz**.
- La función del altavoz se activa y la llamada se continúa por la preparación para teléfono móvil.

Menú introducir número de teléfono

Tenga en cuenta  y , al principio de este capítulo, en la página 141.



Fig. 120 Menú Colocar número de teléfono.



Fig. 121 Menú introducir número de teléfono (seleccionar contacto de la lista).

Funciones en el menú Introducir número de teléfono.

Tocar en el botón de función **[OK]** para acceder al menú *Introducir número de teléfono*.

Funciones posibles

	Tocar en el botón de función [Buzón de correo] para establecer la conexión.
Llamar al buzón de voz	Si aún no se guardó un número de teléfono del buzón de voz, introducir el número de teléfono y confirmar con [OK] . Un número de teléfono ya guardado puede modificarse en el menú <i>Configuraciones del perfil del usuario</i> → pág. 149.
Introducir número de teléfono	Ingresar número de teléfono mediante el teclado. Tocar en el botón de función [OK] para establecer la comunicación.
Seleccionar contacto de la lista	Colocar la letra inicial del contacto buscado por el teclado. En la lista de contactos, se muestra una entrada posible. Buscar en la lista de contactos y tocar en el contacto deseado para establecer una conexión.

Funciones posibles

En la introducción de un código de país, es posible, en lugar de los dos primeros números (por ejemplo, "00"), introducir el símbolo "+".
Ingresar código de país

Tocar en el botón de función **[0]** por aproximadamente 2 segundos para ingresar el carácter +.

Menú de la agenda telefónica

Tenga en cuenta **[!]** y **[!]**, al principio de este capítulo, en la página 141.



Fig. 122 Menú Contactos (agenda telefónica).



Fig. 123 Máscara de búsqueda.

Después del primer proceso de sincronización, puede demorar unos minutos hasta que los contactos¹⁾ del teléfono móvil sincronizado estén **▶**

¹⁾ Dependiendo del modelo, solamente se cargan los contactos de la memoria del teléfono.

disponibles en el equipo. Dependiendo del volumen de datos que se transmitirá, el proceso puede demorar hasta aproximadamente una hora. De ser el caso, la transmisión se debe confirmar en el teléfono móvil.

También se puede acceder a los contactos durante una llamada en curso.

Abrir el menú Contactos

Tocar en el botón de función  para acceder al menú *Agenda telefónica (contactos)*.

Funciones posibles

Buscar en la lista y tocar en el contacto deseado para establecer una conexión.

Selección de contacto de la lista
O: si hay almacenados varios números de teléfono para un contacto, tocar primero en el contacto y después en el número de teléfono deseado, para establecer una conexión.

Tocar en el botón de función  → [fig. 122](#) para abrir la máscara de búsqueda.

Colocar los nombres deseados en la máscara de búsqueda → [fig. 123](#).

Buscar contacto por la máscara de búsqueda.
 A la derecha, al lado del campo de inserción, se muestra el número de eventos adecuado. Tocar en el botón de función para pasar a la visualización de la lista.
 Buscar en la lista y tocar en el contacto deseado para establecer una conexión.

 La disponibilidad del menú de teléfono depende del teléfono móvil usado.

Menú listas de llamadas

 **Tenga en cuenta**  y , al principio de este capítulo, en la página 141.



Fig. 124 Menú Llamadas (listas de llamadas).

Cuando un número de teléfono está guardado como contacto, se exhibirá el nombre guardado en lugar del número en la lista de llamadas.

Abrir el menú Llamadas

Tocar en el botón de función  para ingresar al menú Llamadas.

Tocar el botón de función  → [fig. 124](#) .

Seleccionar la banda de frecuencia deseada: **Todas**, **Perdidas**, **Marcadas** o **Atendidas**.

Vi- sua- li- za- ció- n

 **Perdidas**: exhibe números de llamadas perdidas y no atendidas.

 **Discadas**: muestra los números de teléfono que fueron seleccionados por medio del teléfono móvil y del control de teléfono del equipo.

 **Atendidas**: muestra los números atendidos por medio del teléfono móvil y del control de teléfono del equipo.

 La disponibilidad de las listas de llamadas depende del teléfono móvil usado.

Favoritos (teclas de discado rápido)



Tenga en cuenta  y , al principio de este capítulo, en la página 141.



Fig. 125 Menú principal del teléfono.

En el total, **4** favoritos pueden ocuparse respectivamente con un número de teléfono de la agenda telefónica.

Todos los favoritos deben asignarse manualmente y luego se atribuyen a un perfil de usuario.

Funciones de los favoritos



Funciones posibles	
Asignar favorito	En el menú principal <i>PHONE</i> , tocar en el botón de función libre . Seleccionar el contacto deseado de la lista. Si para el contacto deseado se guardan más números de teléfono, seleccionar el número deseado.
Editar favorito	En el menú principal <i>PHONE</i> <i>mantener el favorito presionado</i> hasta que el menú <i>Contactos</i> se abra. Seleccionar el contacto deseado de la lista. Si para el contacto deseado se guardan más números de teléfono, seleccionar el número deseado. Para cerrar el menú <i>Contactos</i> sin asumir modificaciones, tocar en el botón de función  .

Funciones posibles

Borrar favorito	Un favorito puede borrarse en el menú <i>Configuraciones del perfil del usuario</i> en <i>Administrar favoritos</i> → pág. 149.
Establecer conexión con un favorito	En el menú principal <i>PHONE</i> , tocar rápidamente en el botón de función del respectivo favorito <i>asignado</i> para establecer la conexión con el número de teléfono almacenado allí.

 Los contactos guardados como favoritos no se actualizan automáticamente. Si se altera un contacto almacenado en el teléfono móvil como favorito, el botón de función debe asignarse nuevamente. <

Configuraciones del teléfono

Tenga en cuenta  y , al principio de este capítulo, en la página 141.

Abrir el menú Configuraciones del teléfono

- En el menú principal *PHONE*, tocar en el botón de función .
- Tocar en el botón de función la pista en la cual se realizarán los ajustes.
- al cerrar un menú, los cambios se asumen automáticamente.

Botón de función: efecto

Seleccionar teléfono: seleccionar equipo[®] de la lista, para conectarlo.

Buscar teléfono: tocar para conectar un nuevo equipo Bluetooth[®].

Bluetooth: abre el menú *Configuraciones de Bluetooth* → pág. 149.

Perfil de usuario: abre el menú *Configuraciones del perfil del usuario* → pág. 149.

Recordatorio del teléfono móvil: si hay una conexión Bluetooth[®] con un teléfono móvil, al apagar la ignición, se muestra el mensaje "No olvidarse del teléfono móvil". <

Configuraciones de Bluetooth®

📖 Tenga en cuenta ⚠ y ⚠, al principio de este capítulo, en la página 141.

Abrir el menú Configuraciones del Bluetooth

En el menú principal (PHONE), tocar en el botón de función Ⓜ.

O: presionar la tecla (SETUP).

Luego, tocar en el botón de función Bluetooth.

Tocar en el botón de función la pista en la cual se realizarán los ajustes. Al cerrar un menú, las alteraciones se asumen automáticamente.

Botón de función: efecto

☑ Bluetooth: tocar para desconectar Bluetooth®. Se separan todas las conexiones establecidas.

Visibilidad: conectar y desconectar la visibilidad de Bluetooth®.

Visible: la visibilidad de Bluetooth® está activada.

Oculto: la visibilidad de Bluetooth® está desactivada. La visibilidad de Bluetooth® debe estar conectada para la sincronización externa de un dispositivo Bluetooth® con la radio.

Nombre: exhibe o altera el nombre de dispositivo. Este nombre se muestra en otros dispositivos Bluetooth® en las configuraciones Bluetooth®.

Dispositivos acoplados: muestra el dispositivo sincronizado. Desconexión y conexión de equipos Bluetooth® individuales y perfiles Bluetooth®.

Buscar dispositivos: búsqueda por dispositivos Bluetooth® conectados visibles que se encuentran en el área de alcance del equipo. El rango de alcance máximo es de aproximadamente 10 metros.

☑ Audio BT (A2DP/AVRCP): si se debe conectar una fuente de audio externa al equipo por Bluetooth®, esta función debe estar activa.

Configuraciones del perfil del usuario

📖 Tenga en cuenta ⚠ y ⚠, al principio de este capítulo, en la página 141.

Botón de función: efecto

Administrar favoritos: editar los favoritos

→ pág. 148.

🗑 Todos: se eliminan todos los favoritos.

Favorito: tocar para borrar el número guardado.

Botón de función libre: tocar para guardar un número de la agenda telefónica como favorito.

Nº del buzón de correo: introducir o cambiar el número del buzón de voz.

Ordenar por: establecer orden de clasificación de las entradas de la agenda telefónica (Apellido o Nombre).

Importar contactos: tocar para importar la agenda telefónica del teléfono conectado o para actualizar la agenda telefónica ya importada.

Seleccionar tono de llamada: seleccionar tono de llamada de una lista de tonos predeterminada. El tono de llamada se reproduce y, al salir del submenú, se almacena.

Eliminar otros perfiles: borrar algunos o todos los perfiles de usuarios inactivos. <

Configuraciones

Configuraciones del menú y del sistema

< Dependiendo de la versión y del modelo del vehículo, las funciones y opciones de configuración del menú y del sistema pueden variar.

Abrir el menú Configuraciones del sistema

- Pulsar la tecla de la radio (SETUP) → ⚠.
- Pulsar en el botón de función del modo para que se puedan introducir las configuraciones.
- Al cerrar un menú, los cambios se asumen automáticamente. ▶

Botón de función: efecto

Sonido: realizar los ajustes del sonido y del volumen → pág. 150.

Display: realizar ajustes del display.

Apagar display (en 10 s): si la función está activa y el equipo no está funcionando, el display se apaga automáticamente después de 10 segundos. Al tocar sobre el display o pulsar una tecla, el display se enciende nuevamente.

Nivel de luminosidad: seleccionar el nivel de luminosidad del display.

Sonido de touchscreen: el sonido de confirmación al tocar en un botón de función en el display está activo.

Mostrar hora en modo standby: en el modo standby, el horario actual se muestra en el display.

Hora y fecha: realizar configuraciones de hora y fecha.

Hora: ajustar horario actual manualmente.

Formato de hora: definir el formato para la visualización de la hora (12 ó 24 horas).

Horario de verano: ajustar horario automáticamente.

Fecha: ajustar la fecha actual.

Formato de fecha: seleccionar formato de visualización de la fecha (dd-mm-aaaa, aa-mm-dd o mm-dd-aa).

Idiomas adicionales del teclado^{a)}: seleccionar idioma de teclado adicional.

Unidades: definir unidades para exhibición en el vehículo.

Bluetooth^{a)}: realizar ajustes de Bluetooth[®].

Extraer con seguridad: extraer el soporte de datos deseado del sistema. El botón de función se desactiva después de quitar el soporte de datos del sistema exitosamente.

Configuraciones de fábrica: la vuelta a la condición de entrega **borra** de acuerdo con la selección realizada **Entradas y ajustes efectuados**.

Información del sistema: exhibición de la información de sistema (número del dispositivo, estado del hardware y software).

Actualizar el software: actualizar la edición del software.

Copyright: información de copyright.

^{a)} Depende del equipo y del país.

⚠ ADVERTENCIA

La distracción del conductor puede provocar accidentes y lesiones.

- Nunca realice ajustes mientras conduce.



Para un funcionamiento perfecto de la radio es importante que la fecha y la hora estén correctamente ajustadas en el vehículo. <

Configuraciones de sonido y de volumen

Dependiendo de la versión y del modelo del vehículo, las funciones y opciones de configuración de sonido y de volumen pueden variar.

Pulsar la tecla de **SETUP** y después seleccionar **Sonido**.

Botón de función: efecto

Volumen: realizar ajustes de volumen.

Volumen inicial máx.: determinar el volumen inicial máximo.

Adecuación del volumen: establecer la intensidad de la adecuación del volumen con relación a la velocidad. El volumen de audio se aumenta automáticamente a medida que aumenta la velocidad.

Reducción entretenimiento: establecer volumen de reproducción de los avisos.

Volumen AUX: definir el volumen de reproducción de fuentes de audio conectadas por la toma multimedia AUX-IN (**Bajo**, **Medio** o **Alto**). Vea también → pág. 151, *Adaptar el volumen de reproducción de las fuentes de audio externas*.

Audio Bluetooth^{a)}: establecer el volumen de reproducción de fuentes de audio conectadas por Bluetooth[®] (**Bajo**, **Medio** o **Alto**). Vea también → pág. 151, *Adaptar el volumen de reproducción de las fuentes de audio externas*.

Balance - Fader: ajustar la ecualización del sonido.

La rejilla reticular muestra la ecualización del sonido en el interior del vehículo. Para alterar la ecualización del sonido, tocar en la posición deseada en la visualización del interior del vehículo o utilizar las teclas de flechas para la alteración en etapas. Para centralizar la ecualización del >

Botón de función: efecto

sonido en la visualización del interior del vehículo, tocar en el botón de función entre las flechas.

Graves - medios - agudos: ajustar la característica del sonido (grave - medio - agudo).

Sonido de touchscreen: el sonido de confirmación al tocar en un botón de función en el display está activo.

^{a)} Dependiendo del país y del equipo.

Modo de funcionamiento del aumento del volumen en función de la velocidad (GALA)

El aumento del volumen en función de la velocidad (GALA) ajusta automáticamente el volumen de acuerdo con la velocidad del vehículo.

El aumento del volumen se regula en niveles de 1 a 7.

Si se define un valor bajo, el volumen se incrementa ligeramente a velocidades más altas; si el valor definido es alto, el volumen aumenta bruscamente. En el nivel 0, el aumento del volumen en función de la velocidad (GALA) está desconectado.

Adaptar el volumen de reproducción de las fuentes de audio externas

Si se desea aumentar el volumen de reproducción de una fuente de audio externa, bajar antes el volumen de base del equipo.

Si la fuente de audio conectada se escucha **muy baja**, aumentar el **volumen de salida** en la fuente de audio externa. Si esto no es suficiente, colocar el **volumen al conectar** en Medio o Alto.

Si la fuente de audio externa conectada se escucha **muy alta o distorsionada**, disminuir el **volumen de salida** en la fuente de audio externa. Si esto no es suficiente, colocar el **volumen al conectar** en Medio o Bajo.

ADVERTENCIA

La distracción del conductor puede provocar accidentes y lesiones.

- Nunca realice ajustes mientras conduce.

Media Plus (RCD 320G 2 DIN)

Radio

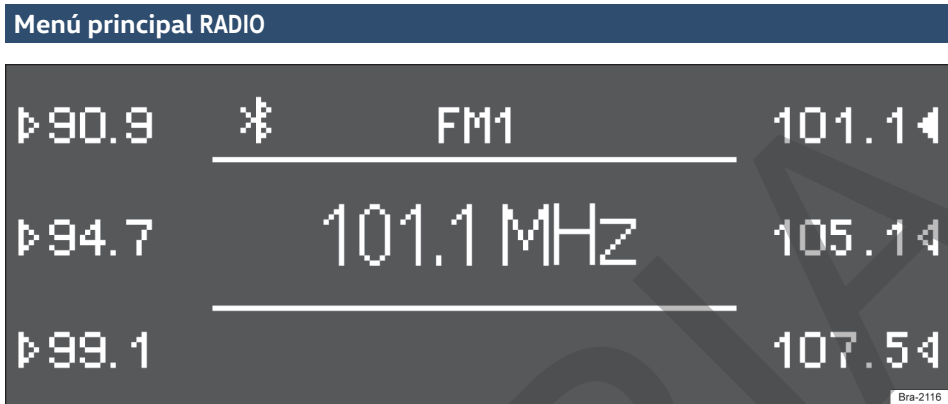

Fig. 126 Menú principal RADIO.

El sistema de radio está disponible de acuerdo al países y a los equipamientos en diversas versiones de equipos. En el cuadro general del equipo están relacionadas todas las posibles variantes del equipo .

El acceso al modo radio y al manejo dependen, en parte, del equipo.

Pulse las teclas del equipo **FM** o **AM** para iniciar el modo radio en la respectiva banda de frecuencia.

La emisora seleccionada en ese momento se muestra en el centro del display → fig. 126.

Si está disponible la función RDS, además de la frecuencia se puede mostrar el nombre de la emisora.

En los laterales del display se muestran la frecuencia de las emisoras guardadas en las respectivas teclas de presintonía → fig. 126. Con las teclas de presintonía se pueden guardar diferentes emisoras de radio → pág. 156.

Cambiar de banda de frecuencias



Fig. 127 Menú principal RADIO: se muestran las bandas de frecuencias y los niveles de memoria.

La banda de frecuencia seleccionada en ese momento se muestra arriba de la emisora → fig. 127 ①.

Con las teclas del equipo **FM** y **AM**, una banda de frecuencia se activa pulsando la tecla del equipo correspondiente.

Al pulsar varias veces la tecla del equipo **FM** o **AM** alterna entre los niveles de la banda de frecuencia.

- Banda FM: FM 1 - FM 2 - FM AS - FM 1
- Banda AM: AM - AM AS - AM

Cambiar de emisora



Fig. 128 Cambio de emisora por medio de las teclas de función o de las teclas del equipo.

Seleccione la banda de frecuencia deseada → pág. 152.

Función	Acción
Cambiar a la siguiente emisora guardada.	Pulse brevemente la tecla de función → fig. 128 ① → pág. 156.
Cambia a la siguiente emisora sintonizable de la banda de frecuencia que está se-	Pulse brevemente la tecla del equipo ◀ o ▶ → fig. 128 ②.

Función	Acción
leccionada. Al cambiar se muestran las emisoras adyacentes.	
Ajuste manualmente la frecuencia de las emisoras.	Gire la tecla de ajuste → fig. 128 ③ hasta que se muestre en el display la frecuencia de la emisora deseada, por ejemplo 101.1.

Rastrear rápidamente la banda de frecuencia

Si se mantiene pulsada la tecla del equipo ◀ o ▶, la banda de frecuencias será rastreada rápidamente.

Si dicha tecla se suelta, la búsqueda se interrumpe en la siguiente emisora sintonizable de la banda de frecuencia que se está escuchando.

Reproducción automática (SCAN)

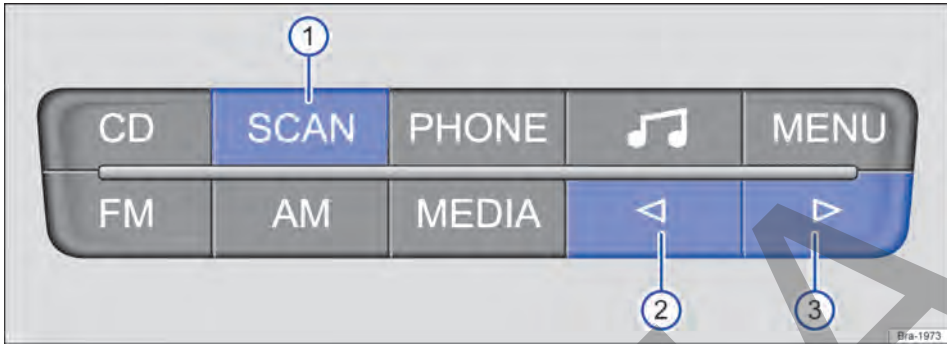

Fig. 129 Iniciar y finalizar la reproducción automática (SCAN).

Con la reproducción automática activada se escuchan **todas las emisoras sintonizables** de la banda de frecuencia seleccionada durante 5 segundos cada una. En modo radio, seleccione la banda de frecuencia deseada → pág. 152.

Función	Acción
Iniciar la reproducción automática.	Pulse brevemente la tecla del equipo SCAN → fig. 129.
Finalice la reproducción automática en la emisora que se está escuchando.	Pulse brevemente la tecla del equipo SCAN → fig. 129 mientras la reproducción automática está activada.

Función	Acción
Finalice la reproducción automática y regrese a la última emisora sintonizada.	Pulse brevemente la tecla del equipo SCAN o ◀ → fig. 129 mientras la reproducción automática está activada.
Finalice la reproducción automática y busque la siguiente emisora sintonizable.	Pulse brevemente la tecla del equipo ▶ → fig. 129.

La reproducción automática comienza con la primera emisora sintonizable. Cuando inicia la reproducción automática, la indicación **SCAN** titila en el display.



Seleccionar el nivel de memoria

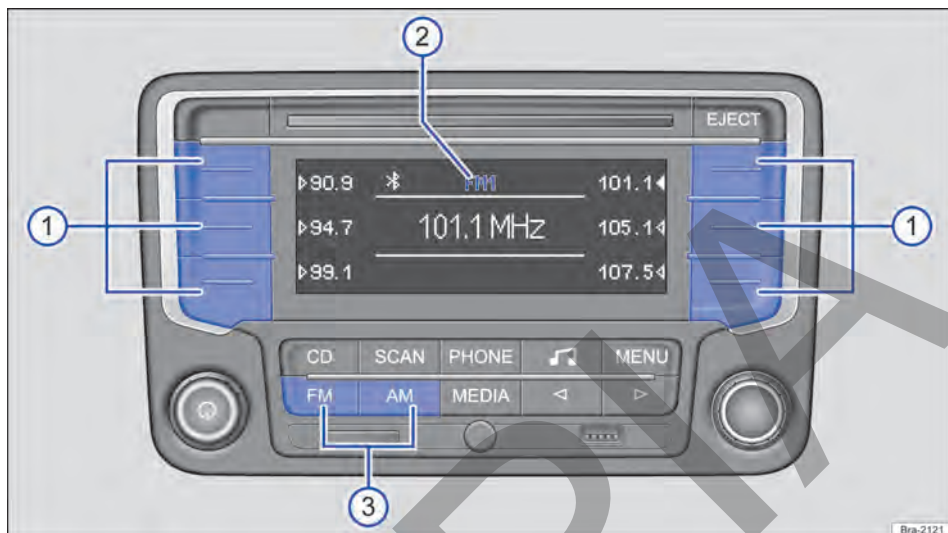

Fig. 130 Seleccione la banda de frecuencia y el nivel de memoria.

Para cada banda de frecuencia disponible, por ejemplo FM o AM, existen diferentes niveles de memoria disponibles.

En cada nivel de memoria se muestran 6 teclas de función para memorizar y sintonizar las emisoras de radio. Estas teclas de función se denominan "teclas de presintonía".

Cambiar el nivel de memoria en el modo radio

Pulse la tecla del equipo **FM** o **AM** → fig. 130 ③ hasta que se muestre el nivel de memoria deseado → fig. 130 ②.

Al cambiar los niveles de memoria, las frecuencias de las emisoras de radio memorizadas se muestran al lado de las teclas de presintonía fig. 130 ①.

Si no hay una emisora de radio memorizada en una tecla de presintonía, el display muestra **---** al lado de la tecla de presintonía.

Al cambiar el nivel de memoria, si es necesario también se cambiará banda de frecuencia → pág. 152.

Las teclas de presintonía de un nivel de memoria se pueden asignar de forma manual o automática → pág. 156.

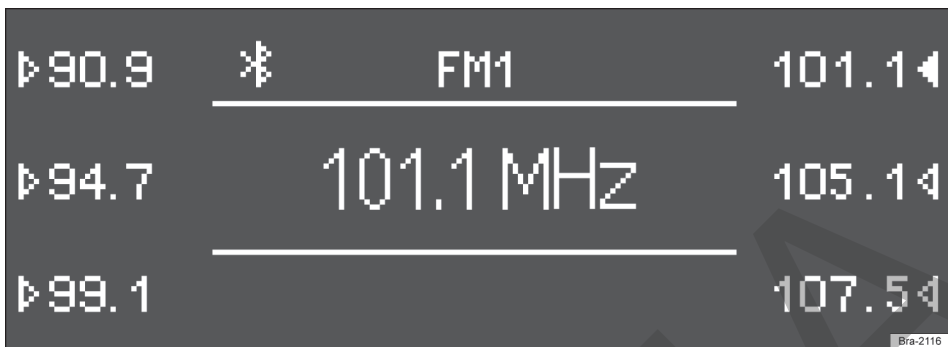

Fig. 131 Emisoras memorizadas en las teclas de presintonía del nivel de memoria FM1.

Asignar las teclas de presintonía manual e individualmente

- Seleccione la banda de frecuencia y el nivel de memoria → pág. 152.
- Seleccione las emisoras.
- **Mantenga pulsada** la tecla de presintonía deseada hasta que se escuche una advertencia acústica.
- La emisora que se está escuchando (en → fig. 131: 101.1 MHz) se memorizará en esa tecla de presintonía.

La tecla de presintonía donde se memoriza la emisora está marcada en el display de la radio con una flecha completa ▶ o ◀.

Cambiar la emisora automáticamente (AUTOSTORE)

Con la función AutoStore, en las 6 teclas de presintonía del nivel de memoria FM AS o AM AS se memorizan las emisoras de recepción más fuerte en el lugar.

- Seleccione la banda de frecuencia y el nivel de memoria → pág. 152.
- Pulse la tecla del equipo [FM] o [AM] durante más de aproximadamente 2 segundos. Se escucha una advertencia acústica y comienza la búsqueda o la memorización de las emisoras.

- Durante el proceso de memorización se muestra **STORING** en el centro del display. Esta operación puede durar algunos segundos.
- Cuando el proceso de memorización finaliza la indicación **STORING** desaparece del centro del display.

Si no se encuentra ninguna emisora sintonizable, se mostrará **NO STATION** en el centro del display.

Si se encuentran menos de 6 emisoras que pueden sintonizarse se mostrará [---] al lado de las teclas de presintonía no ocupadas.

Activar las emisoras memorizadas

- Seleccione la banda de frecuencia y el nivel de memoria donde está memorizada la emisora buscada → pág. 152.
- **Pulse brevemente** la tecla de presintonía en la que se muestra la emisora deseada.

Una emisora memorizada solo se podrá escuchar si se sintoniza en el lugar donde se encuentra en ese momento.

 Si una emisora de radio se memoriza en una tecla de presintonía ya ocupada, se borrará la emisora que estaba memorizada anteriormente.

Medio

Introducción al tema

Se denominarán "fuentes de medios" las siguientes fuentes de audio que contengan archivos de audio en diferentes soportes de datos, por ejemplo, CD, MP3-Player externo. Estos archivos de audio pueden reproducirse a través de los lectores correspondientes o de las entradas de audio del sistema de radio (lector interno de CD, conexión USB, interfaz Bluetooth o toma multimedia AUX-IN).

 Este producto está protegido por los derechos de protección y de autor de Microsoft Corporation. Queda prohibido el uso o la comercialización de este tipo de tecnología más allá de este producto sin una licencia de Microsoft o de una de las filiales autorizadas de Microsoft.

Requisitos para las fuentes de medios y archivos de audio

Los reproductores de CD montados de fábrica pertenecen a la clase de seguridad 1, según la norma DIN IEC 76 (CO) 6/ VDE 0837.

En el equipo solo se pueden insertar CD estándares de 12 cm.

Los formatos de archivo que se pueden reproducir mencionados se conocen como "archivos de audio". Un CD de datos de audio se denominará "CD de archivos de audio".

Fuente de medios	Requisitos para la reproducción
Ⓜ CD de audio (hasta 80 min).	– Especificación del CD digital de audio  .
Ⓜ CD-ROM, CD-R, CD-RW y CD de datos de audio de hasta como máximo 700 MB (megabytes), según la ISO 9660 o en el sistema de archivos Joliet.	– Archivos MP3 (.mp3) con tasas de transferencia de 48 a 320 kbit/s o tasa de transferencia variable. – Archivos WMA (.wma) hasta 9.2 mono/estéreo sin protección anticopia. – Listas de reproducción en los formatos PLS y M3U. – Listas de reproducción con menos de 20 kB y que no superen los 250 enlaces. – Máximo de 32 listas de reproducción en soportes de datos. – Nombres de archivos con no más de 64 caracteres. – Estructuras de carpetas con un máximo diez niveles. – En soportes de datos, un máximo de 120 carpetas y 500 archivos.
Ⓜ Reproducción de archivos de audio a través de Bluetooth ^{a)} .	– La fuente de audio externa debe ser compatible con el perfil Bluetooth [®] A2DP o AVRCP y estar emparejada al sistema de radio .
Reproducción de fuentes de audio externas a través de la toma multimedia AUX-IN	– Conector jack de 3,5 mm conectable para la reproducción de audio .
Reproducción de fuentes de audio externas a través de la conexión USB.	– Fuentes de medio USB que pueden conectarse para reproducción de audio .

^{a)} Bluetooth[®] es una marca registrada de Bluetooth SIG, Inc.

Limitaciones e indicaciones

La suciedad, las altas temperaturas y los daños mecánicos pueden hacer que un soporte de datos deje de funcionar. Tenga en cuenta las indicaciones del fabricante del soporte de datos.

Las diferencias de calidad entre los soportes de datos de diferentes fabricantes pueden causar interferencias en la reproducción. ▶

¡Tener en cuenta las disposiciones legales relativas a los derechos de autor!

Los CD no se reproducirán si se grabaron en los formatos UDF o Direct CD. Observe el formato en Windows®.

La configuración de un soporte de datos o de los equipos y programas utilizados para la grabación pueden hacer que algunas pistas aisladas o soportes de datos no puedan leerse. En Internet, por ejemplo, encontrará información acerca de la mejor forma de elaborar archivos de audio y unidades de almacenamiento de datos (tasas de compresión, etiqueta ID3, etc.).

La lectura de un soporte de datos con archivos de audio comprimidos (MP3, WMA etc.) demora más tiempo que la lectura de un CD de audio "normal" debido al gran volumen de datos. Asimismo, las estructuras de carpetas complejas pueden retrasar la lectura.

Las **listas de reproducción** únicamente establecen una cierta secuencia de reproducción. En las listas de reproducción **ningún** archivo está almacenado. Las listas de reproducción **no** se ejecutan cuando los archivos en las unidades de almacenamiento de datos **no** están almacenados donde indica la lista de reproducción (indicaciones de atajos).

Orden de reproducción de soporte de datos de audio

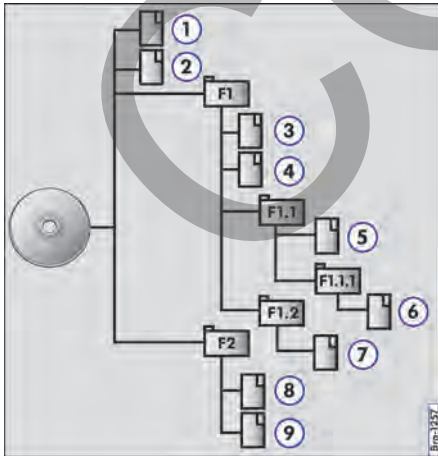

Fig. 132 Posible estructura de un CD de MP3.

En un soporte de datos, los archivos de audio se separan frecuentemente por carpetas de datos y listas de reproducción para definir así cierta secuencia de ejecución.

Las pistas, carpetas y listas de reproducción se clasifican en orden numérico y alfabético de acuerdo con el nombre en el soporte de datos.

De este modo, las subcarpetas se tratan como carpetas y se enumeran de acuerdo al orden en que se encuentran en el soporte de datos.

La ilustración → fig. 132 muestra un ejemplo de un CD típico de MP3 que contiene pistas , carpetas y subcarpetas.

Las pistas y las carpetas de este CD, por lo tanto, se reproducirán y se mostrarán en el siguiente orden:

1. Pista 1 y 2 en el **directorio principal** (ROOT) del CD.
2. Título 3 y 4 en la **primera** carpeta F1 del directorio principal del CD (visualización: 01).
3. Título 5 en la **primera** subcarpeta F1.1 de la carpeta F1 (visualización: 02).
4. Título 6 en la **primera** subcarpeta F1.1.1 de la subcarpeta F1.1 (visualización: 03).
5. Título 7 en la **segunda** subcarpeta F1.2 de la carpeta F1 (visualización: 04).
6. Título 8 y 9 en la **segunda** carpeta F2 (visualización: 05).



El orden de reproducción se puede modificar mediante la selección de diferentes modos de reproducción (REPEAT, MIX) → pág. 164.

Insertar o expulsar un CD

En el lector interno de CD se pueden reproducir tanto CD de audio como CD con datos de audio.

Un CD de audio se muestra en la pantalla como CD y un CD de datos de audio como MP3 → pág. 163.

Insertar un CD

- Insertar el CD en la carcasa con el lado impreso del CD hacia arriba solo hasta que el equipo lo introduzca automáticamente.
- La reproducción comienza de forma automática después de la lectura. En el display aparece **READING**.

Si se inserta un CD en el lector interno de CD, aparecerá CD en la parte superior central del display.

Expulsar un CD

En los vehículos descapotables, dependiendo del país, la llave del vehículo debe estar en la cerradura de encendido para que el CD sea expulsado (protección antirrobo).

- Pulse la tecla del equipo **EJECT**.
- El CD insertado se expulsará a la posición de extracción y se dispone de aproximadamente 10 segundos para retirarlo.

Si no se retira el CD antes de los 10 segundos, el equipo vuelve a insertarlo automáticamente por motivos de seguridad.

Mensajes de texto en el display

Cuando se produce un error, en caso de ser necesario, un mensaje de texto en el centro del display indicará la causa de dicho error.

NO CD: ningún soporte de datos legible en el lector de CD. No es posible cambiar al modo Media.

ERROR: el CD insertado no es legible. El CD será expulsado. Verifique si el CD no está dañado.

OVER HEAT: lector de CD muy caliente. No se podrán introducir el CD. Se reproducirá otra fuente de audio.

NO FILE: ningún archivo en el soporte de datos.

NO SUPPORT: ningún archivo legible en el soporte de datos.

Se muestra el mensaje de texto durante aproximadamente 2 segundos. A continuación, el equipo regresa al modo de reproducción anterior.

 Puede que la reproducción salte en calles en malas condiciones y vibraciones intensas. <

Menú principal MEDIA

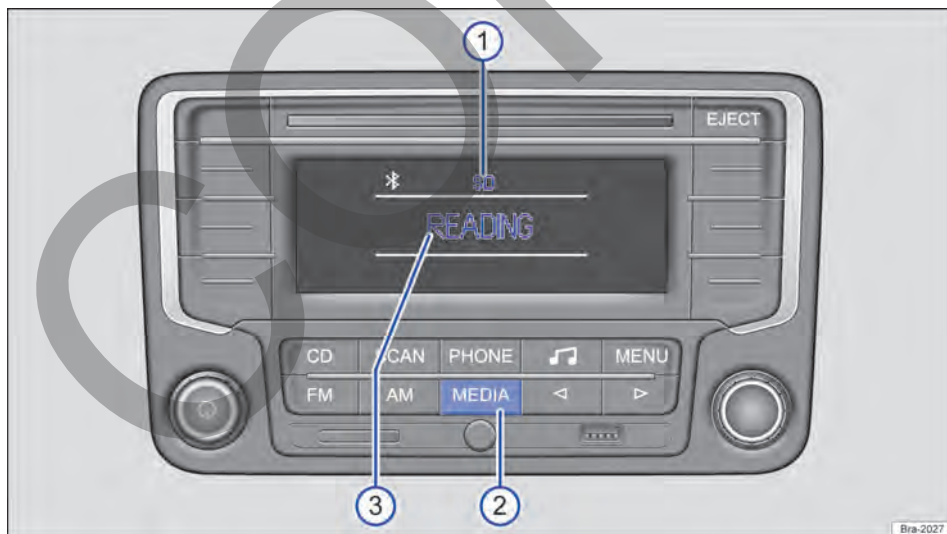

Fig. 133 Ejemplo de visualización en el modo Media: la radio lee archivos desde una tarjeta SD.

En el modo Media se pueden seleccionar y controlar diferentes fuentes de medios. Para cambiar al modo de medios, pulse brevemente la tecla del equipo **MEDIA** → **fig. 133** ②.

Si la última fuente de medios sintonizada todavía está conectada, la reproducción de esa fuente continuará automáticamente y, al cambiar al modo de medios, aparecerá brevemente en el centro del display → **fig. 134** ②.

En el modo de medios de reproducción, la fuente de medios seleccionada siempre aparecerá en la parte superior central del display → fig. 133 ①.

Todas las fuentes de medios disponibles → pág. 160, *Seleccionar las fuentes de medios* se muestran en el lateral del display → fig. 134. En algunas situaciones de reproducción, por ejemplo, mientras la radio lee una fuente de medios, no están disponibles otras fuentes de medios → fig. 133.

Mensajes de texto en el display

En el centro del display se muestra el estado actual de la fuente de medios, por ejemplo, **READING**, cuando la radio lee una fuente de medios → fig. 133 ③, información sobre la pista → pág. 163 o mensajes de error:

ERROR: fuente de medios insertada no legible o presenta otro error.

NO FILE: ningún archivo en el soporte de datos.

NO SUPPORT: ningún archivo legible en el soporte de datos.

NO SD: ninguna tarjeta SD disponible en el puerto para tarjeta de memoria.

NO USB: ningún soporte de USB o iPod® conectado a la conexión USB interna.

NO AUX: ninguna fuente de audio externa conectada a la toma multimedia AUX-IN.

NO BT: ninguna fuente de audio Bluetooth® disponible.

NO MEDIA: ninguna fuente de medios disponible.

Se muestran los mensajes de error durante aproximadamente 2 segundos. A continuación, el equipo regresa al modo de reproducción anterior.

i Si no existe ninguna fuente de medios disponible, la radio **no** podrá pasar al modo Media. En este caso, la indicación **NO MEDIA** aparece en el display. El equipo regresa a la condición de reproducción anterior. ◀

Seleccionar las fuentes de medios

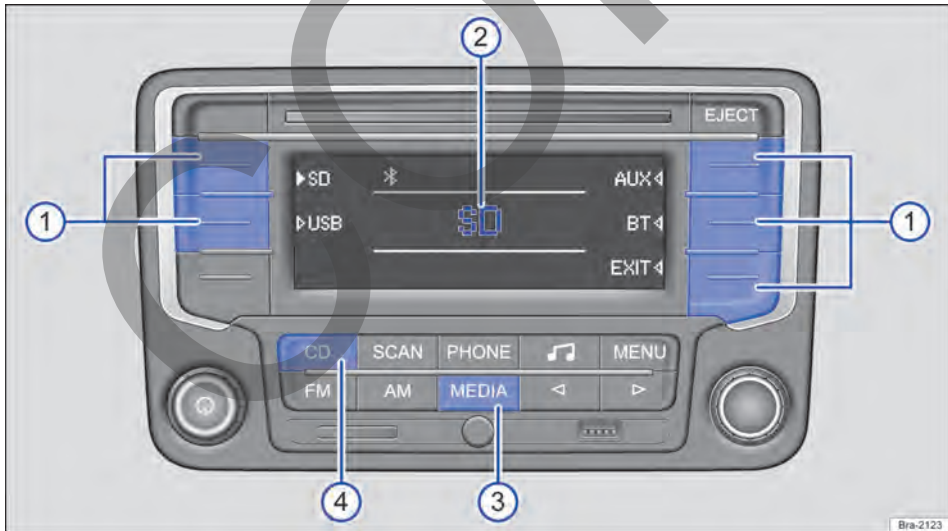

Fig. 134 Ejemplo de visualización en el modo Media: continua la reproducción de la última fuente de medios, están disponibles otras fuentes de medios. ▶

Inicie el modo Media → pág. 159, *Menú principal MEDIA*. Si la última fuente de medios sintonizada todavía está conectada, la reproducción de esa fuente continuará automáticamente y, al cambiar al modo de medios, aparecerá brevemente en el centro del display → fig. 134 ②.

En los laterales del display se muestran todas las fuentes de medios disponibles → fig. 134. Seleccione la fuente de medios deseada de la siguiente manera:

- Pulse brevemente la tecla de función programada con la fuente de medios deseada → fig. 134 ①.

Tecla de función	Fuente de medios
SD	Tarjeta SD en el puerto interno de tarjeta de memoria.
USB	Soporte USB o iPod® en la conexión USB interna.
AUX	Fuente de audio externa a la toma multimedia AUX-IN

Tecla de función	Fuente de medios
BT	Fuente de audio Bluetooth® conectada
EXIT	Regresa a la última condición de reproducción.

- **O:** presionar la tecla del equipo **MEDIA** tantas veces como sea necesario hasta que aparezca la fuente de medios (excepto CD) → fig. 134 ③.
- **O:** presionar la tecla del equipo **CD** para reproducir un CD del lector interno de CD → fig. 134 ④.

Si se selecciona nuevamente una fuente de medios utilizada anteriormente, la reproducción continuará en el lugar en el que finalizó (*Excepción:* fuentes de audio externas).

Cambio manual de pistas









Fig. 135 Ejemplo de visualización en el modo Media: muestra la ubicación de almacenamiento de un MP3 al cambiar de pista.

Las pistas de la fuente de medios actual se pueden ir pasando sucesivamente.



Tenga en cuenta el orden de reproducción de los soportes de datos → pág. 158.

Cambiar las pistas en orden

- Presionar la tecla del equipo  o  → fig. 135 ②.
- **O:** gire la tecla de ajuste → fig. 135 ③.

Acción	Efecto
Presionar brevemente la tecla del equipo  .	Avance: a la próxima pista.
Presionar brevemente la tecla del equipo  .	Retroceso Si la pista actual se reproduce por menos de aproximadamente 3 segundos: a la pista anterior. Si la pista actual se reproduce por más de aproximadamente 3 segundos: al comienzo de la pista actual.
Mantenga la tecla del equipo  pulsada.	Avance rápido mientras se pulsa la tecla del equipo.
Mantenga la tecla del equipo  pulsada.	Retroceso rápido mientras se pulsa la tecla del equipo.
Gire la tecla de ajuste 1 vez a la derecha .	Avance: a la próxima pista.
Gire la tecla de ajuste 1 vez a la izquierda .	Retroceso Si la pista actual se reproduce por menos de aproximadamente 3 segundos: a la pista anterior. Si la pista actual se reproduce por más de aproximadamente 3 segundos: al comienzo de la pista actual.
Gire la tecla de ajuste a la derecha .	Avance rápido.
Gire la tecla de ajuste a la izquierda .	Retroceso rápido.



Cambiar de carpeta en la reproducción de soporte de datos

- Pulse brevemente la tecla de función  **F+** o  **F-** para pasar a la primera pista de la próxima carpeta o de la carpeta anterior.

Al cambiar de carpetas, el nombre de la carpeta se muestra algunos segundos.

Cambiar de listas de reproducción o de carpeta

Active la lista de pistas y de carpetas para que se muestren todas las pistas y carpetas disponibles.



- Pulse brevemente la tecla de ajuste → fig. 135 ③.
- **O:** pulse brevemente la tecla de función  **BRW** → fig. 135 ①.
- Gire la tecla de ajuste para desplazarse por las pistas. Adelante de la pista o de la carpeta aparece un triángulo relleno y el nombre está resaltado.
- Pulse brevemente la tecla del equipo  o la tecla de ajuste para abrir una carpeta o para reproducir una pista.
- Pulse brevemente la tecla del equipo  para pasar a un nivel superior.

Si hay más de 4 pistas o carpetas disponibles, aparecerá una barra de desplazamiento.

Si se muestra un triángulo a la izquierda del directorio raíz del soporte de datos, estará disponible un nivel más alto.

La lista de pistas y carpetas permanecerá mientras

- no se realicen ajustes durante más de 1 minuto.
- **O:** si se pulsa brevemente la tecla del equipo  → fig. 135 ②.
- **O:** si la tecla de ajuste se pulsa por más de aproximadamente 2 segundos → fig. 135 ③.

 Si se muestra el menú de ajustes, el volumen puede modificarse con el mando giratorio y de presión derecho . De esta forma, la indicación no cambia y no se muestra la barra de volumen en la parte inferior del display. 

Visualización de información de las pistas

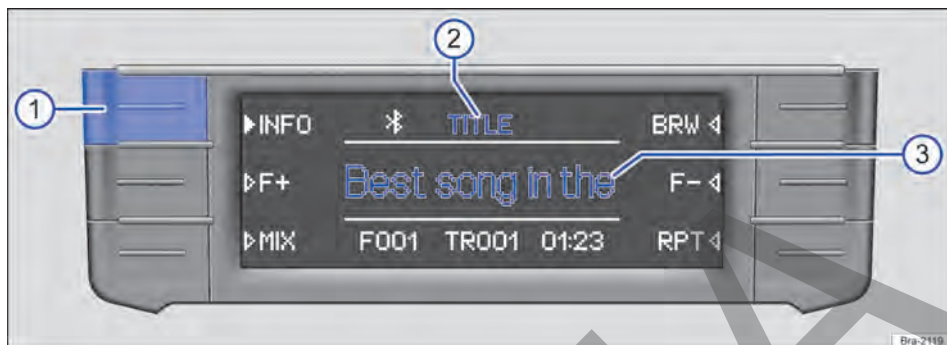



Fig. 136 Ejemplo de visualización en el modo Media: información de las pistas de un CD de MP3 que se está reproduciendo.

En los CD de audio sin texto de CD solo se muestra en la línea central del display → [fig. 136 ③](#), TRACK y el número de la pista, según el orden de la unidad de almacenamiento de datos.

En el caso de los archivos de audio que contienen información adicional de las pistas (texto de CD , etiqueta ID3 en archivos MP3), se puede visualizar diferente información de la pista.

Modificar la visualización de información de las pistas

En el centro de la línea superior del display se muestra el tipo de información de la pista seleccionada, por ejemplo, TITLE → [fig. 136 ②](#).

- Pulse brevemente la tecla de función (INFO) → [fig. 136 ①](#) para cambiar el tipo de información que se muestra de la pista.

Indicación → fig. 136 ②	Información de la pista → fig. 136 ③
FILE	Nombre del archivo (no en CD de audio).
FOLDER	Nombre de la carpeta (no en CD de audio).

Indicación → [fig. 136 ②](#) Información de la pista → [fig. 136 ③](#)

TITLE	Nombre de la pista.
ARTIST	Intérprete.
ALBUM	Nombre del álbum.

Ninguna indicación: lugar de almacenamiento según el orden de reproducción → [pág. 158](#).

Si la información de la pista seleccionada es demasiado extensa para mostrarse en la línea central del display, la información de la pista se desplaza automáticamente. ◀

Cambiar el modo de reproducción (SCAN, MIX, REPEAT)



Fig. 137 Ejemplo de visualización en el modo Media: seleccionar los modos de reproducción.

Observe el orden de reproducción de las pistas y carpetas → pág. 158.

Seleccionar los modos de reproducción





Los modos de reproducción seleccionables para la unidad de almacenamiento de datos actual se muestran en las teclas de función en los laterales del display → fig. 137 ①.



- Pulse la tecla de función para iniciar el modo de reproducción correspondiente. Al lado de la función activada aparece un triángulo relleno.

Si una fuente de medios contiene solo pistas, se podrán a disposición únicamente las funciones **MIX** y **RPT**.



Si una fuente de medios contiene carpetas con pistas, se podrán alternar entre las diferentes funciones pulsando varias veces la tecla de función correspondiente.

Acción	Efecto
Pulsar brevemente la tecla de función MIX una vez.	Reproducción aleatoria: indicación ► MIX . Todas las pistas de la carpeta actual se reproducen una vez, en orden aleatorio. Una vez reproducidas todas las pistas, la función deberá seleccionarse nuevamente.
Pulsar brevemente la tecla de función MIX dos veces.	Reproducción aleatoria: indicación ► MIX F . Todas las pistas de la carpeta actual se reproducen en orden aleatorio.
Pulse brevemente la tecla de función MIX tres veces.	Reproducción aleatoria: indicación ► MIX A . Todas las pistas de las carpetas se reproducen en orden aleatorio.
Presionar brevemente la tecla del equipo ⏮ .	Durante la reproducción aleatoria : se reproduce la próxima pista. ►

Acción	Efecto
Presionar brevemente la tecla del equipo  .	Durante la reproducción aleatoria : se reproduce la pista anterior a la reproducción aleatoria. Si la tecla del equipo  se mantiene pulsada, la pista anterior se mostrará en el soporte de datos.
Pulsar brevemente la tecla de función  una vez.	Función de repetición: indicación ◀RPT . la reproducción de la pista seleccionada se repite después de haber sido reproducida una vez.
Pulsar brevemente la tecla de función  dos vez.	Función de repetición: indicación RPT F◀ . La reproducción de la carpeta seleccionada se repite después de haber sido reproducida una vez. Un soporte de datos con archivos de audio comprimidos (MP3, WMA) solo puede repetirse de forma organizada, pero no por completo.
Pulse brevemente una vez la tecla del equipo  .	Búsqueda automática: la indicación SCAN titila. Todas las pistas se reproducen durante aproximadamente 10 segundos. La reproducción automática comienza en la próxima pista y finaliza automáticamente cuando todas las pistas fueron reproducidas una vez.

Acción	Efecto
Presionar brevemente la tecla del equipo  .	Durante la reproducción automática : la reproducción automática finalizará y se reproducirá la próxima pista.
Presionar brevemente la tecla del equipo  .	Durante la reproducción automática : si la pista actual se reproduce por menos de aproximadamente 3 segundos: la reproducción automática finalizará y se reproducirá la pista anterior. Si la pista actual se reproduce por más de aproximadamente 3 segundos la reproducción automática finalizará y se reproducirá la pista actual.

La reproducción aleatoria (Mix) o la función de repetición (Repeat) quedan activadas para la correspondiente fuente de medios hasta que se desactiven.

- Pulse brevemente la tecla del equipo , o la tecla de función  o  nuevamente para finalizar el modo de reproducción actual de la pista que se está escuchando en ese momento.

Conexiones cableadas o inalámbricas

Introducción al tema

Las fuentes de audio externas conectadas al sistema de radio por medio de AUX-IN solo pueden reproducirse a través de los altavoces del vehículo pero **no** pueden manejarse con los mandos del sistema de radio.

 Lea y siga el manual de instrucciones del fabricante de la fuente de audio externa. <

Fuente de audio externa conectada a la toma multimedia AUX-IN y conexión USB

Conectar una fuente de audio externa a la toma multimedia AUX-IN

La toma multimedia AUX-IN se encuentra en la parte delantera del equipo.

La toma multimedia AUX-IN solo se puede utilizar con un conector jack de 3,5 mm.

Una fuente de audio externa conectada se indica porque aparece en el display AUX.

- Conectar una fuente de audio externa a la toma multimedia AUX-IN. El equipo cambia al modo AUX-IN (visualización en el centro del display: AUX).
- Disminuir el volumen de base en la radio.
- Inicie la reproducción en la fuente de audio externa.

El **volumen de reproducción** de una fuente de audio externa conectada se debería adaptar al volumen de las demás fuentes de audio.

Durante la reproducción de las fuentes de audio externas solo se puede modificar el volumen en el equipo.

Si la reproducción de la fuente de audio externa finaliza o si se extrae el conector de la toma multimedia AUX-IN, el equipo volverá al modo de reproducción anterior.

Conectar un iPod™ a la conexión USB

La conexión USB se encuentra en la parte delantera del equipo.

Si hay un iPod™ conectado, se puede seleccionar, en el nivel superior, dentro del menú de selección específico para el iPod (Listas de reproducción, Interpretes, Álbumes, etc.).

El menú de selección del iPod se utiliza como de costumbre.

El manejo de la música del iPod™ conectado está bloqueado.

- Conecte el iPod™ a la conexión USB. El equipo cambia al modo iPOD (visualización en la línea superior del display: iPOD).
- Disminuir el volumen de base en la radio.
- Iniciar la reproducción a través del equipo.

El **volumen de reproducción** de un iPod™ conectado se debería adaptar al volumen de las demás fuentes de audio.

 Si la fuente de audio externa se utiliza por medio de la toma de corriente de 12 V del vehículo, pueden haber ruidos de interferencia. <

Conectar un Media Player externo por Bluetooth®

El Media Player externo, por ejemplo un teléfono móvil debe ser compatible con el perfil Bluetooth A2DP o AVRCP®.

En modo audio Bluetooth, los archivos de audio que se reproducen a través de un Media Player conectado por Bluetooth® pueden reproducirse a través de los altavoces del vehículo.

El modo Audio Bluetooth se indica con BT-AUDIO en el display.

Iniciar la transferencia de audio Bluetooth®

- Emparejar y conectar el Media Player externo con la radio a través de la interfaz Bluetooth.
- Disminuir el volumen de base en la radio.
- Inicie la reproducción en el Media Player externo.

 Cuando finaliza la reproducción de la fuente externa de medios, el sistema de radio permanecerá en el menú BT-AUDIO.

 Para evitar posibles ruidos de interferencias y fallas de funcionamiento, apagar siempre los sonidos de advertencia y de servicio de una fuente de audio Bluetooth conectada, por ejemplo los tonos del teclado de un teléfono móvil. <

Teléfono

Introducción al tema

Las funciones del teléfono descritas a continuación se pueden activar a través del sistema de radio si el teléfono móvil está emparejado y conectado a dicho sistema.

Si no hay ningún teléfono móvil conectado, tampoco se podrá utilizar ninguna de las funciones del teléfono desde el sistema de radio.

Indicaciones para el uso de un teléfono móvil en el vehículo sin conexión con la antena exterior → pág. 115.

⚠ ADVERTENCIA

El manejo del sistema de radio, un teléfono móvil o el hecho de realizar una llamada telefónica mientras se conduce pueden distraer la atención del tráfico.

- Tenga en cuenta las disposiciones legales.
- Conduzca siempre de forma responsable y prestando la máxima atención al tráfico.
- Ajuste el volumen del sonido de modo que puedan escucharse las señales acústicas provenientes del exterior (por ejemplo, sirenas de servicios de emergencia).
- En zonas sin servicio o con servicio deficiente de la red de comunicación móvil y, dependiendo de las circunstancias, en túneles, garajes y pasos subterráneos, es posible que no puedan realizarse llamadas o bien, se interrumpen las conversaciones telefónicas, incluso en caso de las llamadas de emergencia.

⚠ ADVERTENCIA

Un teléfono móvil no fijado o fijado incorrectamente podría salir despedido del vehículo y causar lesiones, en caso de una maniobra brusca o de frenado repentino, o en caso de un accidente.

- Por ningún motivo coloque o monte teléfonos móviles en las puertas, en el parabrisas, sobre o en las zonas cercanas a la marca del "AIRBAG" en el volante y en el panel de instrumentos, en los respaldos de los asientos o entre estas áreas y los propios ocupantes.

Los teléfonos móviles podrían provocar lesiones graves en caso de accidente, en especial si se disparan los airbags.

⚠ ADVERTENCIA

Al cargar combustible y en zonas con peligro de explosión, apague siempre el teléfono móvil. Las radiaciones electromagnéticas pueden generar chispas y de este modo provocar un incendio.

- El teléfono móvil puede conectarse automáticamente a la red de comunicación móvil cuando la conexión Bluetooth para el sistema de radio se encuentra desconectada.

⚠ ADVERTENCIA

Al operar un teléfono móvil sin conexión con una antena exterior, los valores límite de radiación electromagnética en el vehículo pueden excederse. Esto también se aplica a una antena exterior no instalada de manera correcta.

- Mantener una distancia mínima de aproximadamente 20 centímetros entre las antenas del teléfono móvil y un marcapasos cardíaco, ya que los teléfonos móviles pueden alterar el funcionamiento del marcapasos cardíacos.
- No lleve los teléfonos móviles encendidos en el bolsillo interior directamente sobre el marcapasos.
- Apague el teléfono móvil inmediatamente cuando sospeche que existe interferencias.

⚠ ADVERTENCIA

Al cambiar de fuente de audio pueden producirse variaciones repentinas de volumen.

- Antes de cambiar una fuente de audio, baje el volumen básico.

ⓘ AVISO

- En ambientes con indicaciones especiales y cuando se prohíbe el uso de teléfonos móviles, el teléfono debe estar siempre apagado. La radiación emitida por el teléfono móvil encendido puede causar interferencias en equipos técnicos y equipos médicos sensibles, lo cual puede provocar fallas en el funcionamiento o daños en los equipos.
- Las altas velocidades, el mal tiempo así como la calidad de las redes pueden limitar e interrumpir una conversación telefónica en un vehículo.

 Para conocer el manejo y funcionamiento consulte el manual de instrucciones sobre la preinstalación de teléfonos móviles válida para el vehículo.

 Consulte el manual de instrucciones del teléfono móvil y del fabricante de accesorios, así como las posibles normativas para el uso de un headset.

 Cuando el teléfono está fuera de la cobertura la recepción puede sufrir interferencias e incluso puede interrumpirse la llamada.

 La mayoría de los equipos electrónicos están protegidos contra las señales RF (alta frecuencia). Sin embargo en algunas ocasiones, los equipos electrónicos pueden quedar desprotegidos contra las señales RF de la radio. Pueden producirse daños.

Menú principal PHONE

 Tenga en cuenta  y , al principio de este capítulo, en la página 167.



Fig. 138 Menú principal PHONE.



Fig. 139 Menú principal PHONE: conexión establecida.

Una vez efectuado el primer emparejamiento, el sistema de radio tarda algunos minutos en tener disponibles los datos de la agenda telefónica del teléfono móvil emparejado.

– Presionar la tecla del equipo **PHONE**, para acceder al menú principal **PHONE** → [fig. 138](#). Continúa la reproducción de audio actual. ▶

Indicaciones en el menú principal PHONE

En la línea superior del display aparece el nombre del menú **PHONE**.

En el centro del display pueden mostrarse las funciones, acciones, nombres y números de teléfono o el nombre del teléfono móvil emparejado → fig. 138¹⁾.

Durante la llamada aparece **TALKING** en el centro del display.

El símbolo  indica que existe una conexión Bluetooth[®].

Tecla de función del menú principal PHONE

Acción	Función
Pulse brevemente la tecla de función REDIAL .	Listas de llamadas y marcación rápida: se muestran las últimas 15 llamadas.
Pulse brevemente la tecla de función VOICE .	Se accede al modo de selección de llamada.

Acción	Función
Pulse brevemente la tecla de función CONTACTS .	Se accede a la agenda telefónica.
Pulse brevemente la tecla de función PAIR .	Emparejar el teléfono móvil por Bluetooth con el sistema de radio → pág. 169.
Pulse brevemente la tecla de función CONNECT .	Conectar el teléfono móvil emparejado con el sistema de radio → pág. 170.
Pulse brevemente la tecla de función DELETE .	Borrar de la memoria del sistema de radio el teléfono móvil emparejado → pág. 171.

Emparejar el teléfono móvil con el sistema de radio

 **Tenga en cuenta**  y , al principio de este capítulo, en la página 167.

Cada teléfono móvil debe ser emparejado una vez con el sistema de radio por medio del perfil Bluetooth Hands Free.²⁾

El proceso de emparejamiento puede demorar algunos minutos.

Válido para vehículos con cargador: para emparejar no es necesario que el teléfono móvil se coloque en un cargador (soporte de teléfono).

Lea el manual de instrucciones del fabricante del teléfono móvil y prepare el equipo para su emparejamiento.

Mantenga su teléfono móvil a mano, ya que durante el primer proceso de emparejamiento entre el sistema de radio y el teléfono móvil se necesitan entradas adicionales en el teléfono móvil.

Paso 1: active la visibilidad de la conexión Bluetooth

Antes del emparejamiento del teléfono móvil, asegúrese de que no exista ningún otro equipo en las cercanías que pueda conectarse al sistema de radio por Bluetooth. Si es necesario, desactive el Bluetooth en estos equipos durante el proceso de emparejamiento.

Para cambiar la radio al "modo visible", proceda de la siguiente manera:

- Encienda la radio.
- Acceda al menú principal **PHONE**.
- En la radio pulse brevemente la tecla de función **PAIR**.

Ahora, la radio es visible para otros equipos con Bluetooth durante aproximadamente 60 segundos. El teléfono móvil debe emparejarse al sistema de radio dentro de esos 60 segundos ya que después de ese tiempo se cierra automáticamente la visibilidad Bluetooth de la radio 

¹⁾ Dependiendo del teléfono móvil esta función no es posible en una conexión a través de HFP.

²⁾ Si el teléfono móvil se utiliza como fuente de medios y no para realizar llamadas, dicho teléfono también podrá conectarse por Bluetooth[®] A2DP o AVRCP.

Paso 2: emparejar el teléfono móvil

- Active la función Bluetooth del teléfono móvil.
- Inicie la búsqueda de equipos Bluetooth en el teléfono móvil. Se muestra una lista de los equipos encontrados.
- Seleccione el equipo VW RADIO.
- El código PIN de 4 a 6 dígitos que se muestra en el display de la radio debe coincidir con el código PIN de 4 a 6 dígitos que aparece en el display del teléfono móvil. Un código PIN incorrecto detiene el proceso de emparejamiento. En ese caso repita el proceso de emparejamiento.
- Si el código PIN coincide, pulse la tecla de función **YES** en la radio y confirme que se establezca la conexión Bluetooth en el teléfono móvil.
- Confirme un posible cuestionamiento del teléfono móvil si la conexión Bluetooth debe establecerse en el futuro sin necesidad de introducir nuevamente el código PIN. La próxima vez que se encienda la radio la conexión Bluetooth podrá establecerse automáticamente → pág. 170.

En ese momento el proceso de emparejamiento finaliza. Los contactos grabados en la libreta de direcciones del teléfono móvil se transfieren al vehículo.¹⁾

Perfil de usuario

El sistema de radio puede administrar como máximo 5 perfiles de usuarios. Cuando se desee emparejar otro teléfono móvil será necesario borrar primero uno de los perfiles de usuario → pág. 171.

Los datos de la agenda telefónica y las listas de llamadas se asignan a un perfil de usuario y quedan almacenados en el sistema de radio. Esta información estará disponible cada vez que se conecte el teléfono móvil correspondiente al sistema de radio. Las entradas de la agenda telefónica que fueron modificadas se actualizan automáticamente en el sistema de radio después de cada nueva conexión.

El sistema de radio puede administrar como máximo 1 perfil de usuario. Cuando se desee conectar otro teléfono móvil deberá desconectarse primero del sistema de radio el perfil de usuario activo → pág. 171. **Excepción:** se puede conectar un

teléfono móvil por medio de perfil Hands Free y, al mismo tiempo otro teléfono móvil por medio de A2DP como fuente de audio externa. <

Conectar el teléfono móvil emparejado al sistema de radio

📖 Tenga en cuenta ⚠ y ⓘ, al principio de este capítulo, en la página 167.

Para poder utilizar las funciones del teléfono, el teléfono móvil debe estar emparejado → pág. 169 y conectado al sistema de radio.

Algunos ajustes solo podrán realizarse en el teléfono móvil, por ejemplo, el bloqueo de tecla, las advertencias acústicas de las teclas o la advertencia acústica, si están desactivados o si la iluminación del display del teléfono móvil está activa.

Conexión automática

Después de encenderse, la radio busca automáticamente los teléfonos móviles emparejados en orden a partir del último equipo conectado. Para ello, proceda de la siguiente manera:

- Encienda el teléfono móvil y el Bluetooth.
- Encienda la radio.

Para que el teléfono móvil se conecte automáticamente a la radio, puede ser necesario hacer ciertos ajustes en el teléfono móvil (autorización) → pág. 170.

Conexión manual

Si el teléfono móvil se enciende después de encenderse la radio, si la conexión automática no funciona o si otro teléfono móvil emparejado tiene que estar conectado a la radio, la conexión debe establecerse de forma manual.

- En la radio pulse brevemente la tecla de función **CONNECT**. Se muestra una lista con todos los teléfonos móviles emparejados.
- Gire la tecla de ajuste derecha para desplazarse hacia abajo o hacia arriba en la lista. Siempre estará marcada una entrada. ▶

¹⁾ Dependiendo del teléfono móvil.

- Gire la tecla de ajuste derecha hasta que la entrada deseada quede marcada.
- Pulse brevemente la tecla de ajuste derecha o la tecla del equipo  para seleccionar la entrada deseada.

 Si un teléfono móvil ya está conectado a la radio, desactive el Bluetooth del resto de los teléfonos móviles que estén a su alcance, para evitar errores de conexión. El alcance de transmisión de Bluetooth es de aproximadamente 10 metros.

Funciones con el teléfono móvil conectado

 **Tenga en cuenta**  y , al principio de este capítulo, en la página 167.

Para un teléfono móvil emparejado se aplica lo siguiente:

- El teléfono móvil está conectado a un micrófono incorporado a la radio.
- Las llamadas se reproducen a través de los altavoces del vehículo. Para esto, la reproducción de las emisoras de radio, CD, etc. se interrumpe (silenciada).
- Las llamadas telefónicas se pueden aceptar, rechazar o finalizar a través del sistema de radio.
- La conexión Bluetooth se mantiene hasta que la radio o el teléfono móvil esté apagado o hasta que se interrumpe la conexión Bluetooth activa.
- Una llamada telefónica se transfiere al teléfono móvil ni bien la radio se apaga.
- Al realizar una llamada telefónica con el equipo de radio desconectado y con el vehículo encendido, la radio se activa automáticamente y la llamada comienza a reproducirse por los



parlantes del vehículo. Para realizar la llamada solamente por teléfono móvil, se debe desconectar el teléfono de la radio → pág. 171, *Desconectar la conexión Bluetooth activa* o activar el modo privado.

- En caso de teléfonos móviles compatibles con “Advanced Audio Distribution Profile” (A2DP), se puede reproducir música grabada en el teléfono móvil a través de una radio adecuada.

Desconectar la conexión Bluetooth activa

- En la radio pulse brevemente la tecla de función .
- **O:** ejecute la función correspondiente en el teléfono móvil.

Borrar de la memoria de la radio el teléfono móvil emparejado

- En la radio pulse brevemente la tecla de función . Si 5 teléfonos móviles ya están emparejados a la radio, en el display de la radio aparecerá BT FULL durante aproximadamente 2 segundos y sonará una advertencia sonora. Si un nuevo teléfono móvil está emparejado a la radio, el emparejamiento con el teléfono móvil que ya no se utiliza se borrará automáticamente.
- **O:** pulse brevemente la tecla de función . Se muestra una lista con todos los teléfonos móviles emparejados.
- Gire la tecla de ajuste derecha para desplazarse hacia abajo o hacia arriba en la lista. Siempre estará marcada una entrada.
- Gire la tecla de ajuste derecha hasta que la entrada deseada quede marcada.
- Pulse brevemente la tecla de ajuste derecha o la tecla del equipo  para seleccionar la entrada deseada.
- Si se le solicita, confirme el borrado con la tecla de función **Sí** o cancele con **No**.

Configuraciones

Modificar configuraciones

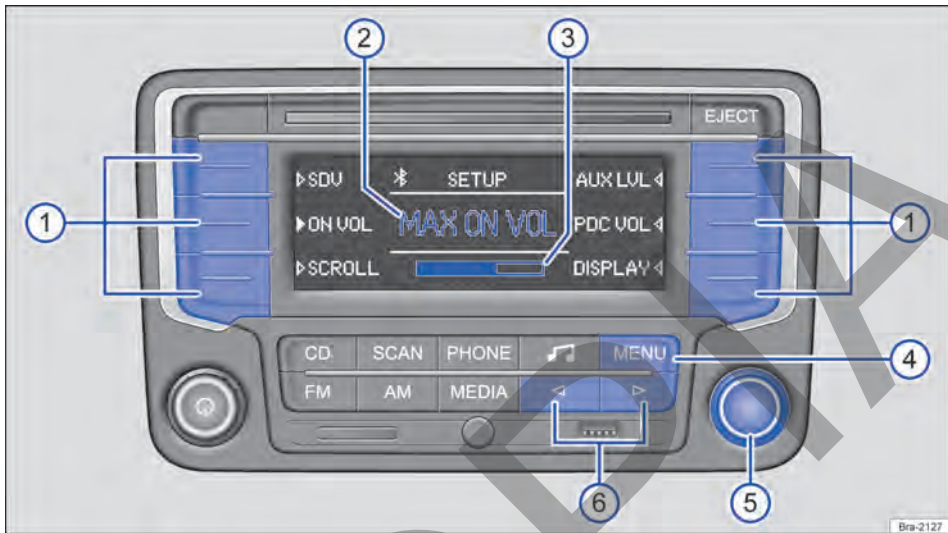

Fig. 140 Menú SETUP: define el volumen inicial.

- Pulse la tecla del equipo **MENU** en cualquier menú → fig. 140 ④.
- Pulse las teclas de función para abrir el menú de ajuste correspondiente → fig. 140 ①.
- Gire la tecla de ajuste para modificar el ajuste actual → fig. 140 ⑤.
- **O:** pulse brevemente la tecla del equipo **◀** o **▶** para modificar el ajuste actual → fig. 140 ⑥.

Salir del menú de ajuste

El menú de ajuste permanecerá mientras

- no se realicen ajustes durante más de aproximadamente 5 segundos.
- **O:** si se pulsa brevemente la tecla del equipo **MENU** → fig. 140 ④.

i Si se muestra la lista de pistas o de carpetas, el volumen puede modificarse con el mando giratorio y de presión derecha. De esta forma, la indicación no cambia y no se muestra la barra de volumen en la parte inferior del display. ◀

Ajustes generales de sistema y de función

En la línea superior de la pantalla aparece **SETUP**.

Cuadro general de menús de ajuste disponibles

Las opciones de ajuste varían según el país y el equipo y dependen de la versión del vehículo. ▶

Tecla de función	Ajustes
SDV	Ajuste el aumento del volumen en función de la velocidad → pág. 173.
ON VOL	Ajuste el volumen inicial máximo → pág. 173.
AUX LVL	Ajuste el volumen de reproducción de las otras fuentes de audio → pág. 173.
PDC VOL	Ajuste el volumen de la fuente de audio actual con el control de la distancia de aparcamiento activado → pág. 173.
SCROLL	Active o desactive la función que presenta el título completo de la canción en el display. Con esta función activada, cuando la información de una canción es muy larga para la representación en la línea central del display, ésta se muestra como texto corrido. La presentación de los datos emitidos vía RDS por las estaciones de radio no puede alterarse.
DISPLAY	Ajuste la intensidad de iluminación del display en 5 niveles diferentes.

GALA: adaptación del volumen en función de la velocidad

En el centro del display aparece **SDV**.

La función **GALA**, adapta automáticamente el volumen en función de la velocidad de manejo.

La adaptación del volumen puede ajustarse en niveles de **SDV 1** hasta **SDV 7**.

Si el nivel seleccionado es alto, la radio solo aumentará el volumen a velocidades bajas. Si el nivel seleccionado es muy bajo, la radio solo aumentará el volumen a velocidades más altas.

Volumen inicial

En el centro del display aparece **MAX ON VOL**
→ fig. 140 ② y, debajo, la barra de volumen
→ fig. 140 ③.

Si al encender el equipo, el volumen es mayor que el volumen inicial configurado, el volumen inicial se aplicará al encenderlo.

Si al encender el equipo, el volumen es menor que el volumen inicial configurado, el volumen final se aplicará al encenderlo.

Si el equipo se silencia cuando se apaga, también se encontrará en silencio al encenderlo.

Ajustar el volumen de reproducción

En el centro del display aparece **AUX LEVEL**.

El **volumen inicial** para algunas fuentes de audio externas (**AUX**) puede ajustarse al **volumen de reproducción** de otras fuentes de audio.

Si desea aumentar el volumen de reproducción de la fuente de audio externa, baje antes el volumen básico en la radio .

Si la fuente de audio conectada se escucha **muy baja**, aumente el **volumen de salida** en la fuente de audio externa, siempre que sea posible. Si esto no fuese suficiente, regule el **volumen inicial** en los ajustes del sistema como **AUX LEVEL 2** o **AUX LEVEL 3**.

Si la fuente de audio externa conectada se escucha **demasiado fuerte o distorsionada**, baje el **volumen de salida** en la fuente de audio externa, siempre que sea posible. Si esto no fuese suficiente, ajuste **AUX LEVEL 2** o **AUX LEVEL 1**.

Volumen de reproducción con control de la distancia de aparcamiento activado

Con el control de la distancia de aparcamiento activado se reduce el volumen de la fuente de audio que se está escuchando al nivel ajustado.

ATTENUA. 0: sin disminución del volumen.

ATTENUA. 1: disminución baja del volumen (volumen de la fuente de audio 13)

ATTENUA. 2: disminución media del volumen (volumen de la fuente de audio 7)

ATTENUA. 3: disminución alta del volumen (volumen de la fuente de audio 0)

Esta función solo es válida para vehículos con control de la distancia de aparcamiento. ▶

 En función de las disposiciones legales específicas de los países, puede que algunas funciones no estén disponibles a partir de una velocidad determinada.

Transportar

◁ Acomodar volúmenes del equipaje

Acomodar todos los volúmenes del equipaje con seguridad en el vehículo

- Distribuir las cargas en el vehículo de la manera más uniforme posible.
- En el maletero, se deben colocar los objetos pesados lo más cerca posible del respaldo del asiento trasero, y éste debe estar trabado de manera segura.
- Fijar volúmenes de equipaje en el maletero utilizando cintas tensoras adecuadas.
- Adecuar la presión de los neumáticos según la carga. Observe la etiqueta adhesiva con la presión de los neumáticos → pág. 231.

ADVERTENCIA

Objetos sueltos o fijados incorrectamente pueden causar lesiones graves en caso de maniobras de dirección y de frenado súbitas o en caso de accidentes. Esto vale especialmente en los casos en que el airbag impacta objetos al activarse, siendo lanzados por el interior del vehículo. Para disminuir el riesgo de lesiones, observar lo siguiente:

- Acomodar todos los objetos en el vehículo de manera segura. Acomodar equipajes y objetos pesados siempre en el maletero.
- Fijar siempre objetos con cintas de amarre o con cintas tensoras adecuadas para que los objetos no puedan alcanzar el área de expansión de los airbags frontales durante una maniobra brusca de dirección y de frenado.
- Acomodar objetos en el interior del vehículo de manera que nunca lleguen al área de expansión de los airbags durante la conducción.
- Mantener los portaobjetos siempre cerrados durante la conducción.
- Los objetos acomodados nunca deben llevar a los ocupantes a asumir una posición incorrecta en el asiento.
- Si hay objetos acomodados que bloquean una banqueta, ésta nunca deberá ser ocupada por una persona. ▶

⚠️ ADVERTENCIA

El comportamiento de dirección, como también la eficacia del freno, se alteran bastante cuando se transportan objetos grandes y pesados.

- Adecuar la velocidad y la forma de conducción de acuerdo con las condiciones de visibilidad, climáticas, de la pista y del tránsito.
- Acelerar de forma especialmente cautelosa y cuidadosa.
- Evitar maniobras de dirección y de frenado súbitas.
- Frenar antes de lo usual.

📌 AVISO

Los filamentos del desempañador de la luneta pueden dañarse debido al roce con objetos acomodados sobre la superficie atrás del asiento trasero.

i Observar la información al cargar un remolque → pág. 176, *Conducción con remolque*. <

Maletero

📖 Introducción al tema

Acomodar la carga pesada siempre de manera segura en el maletero y asegurarse de que los respaldos del asiento trasero estén correctamente encajados. Utilizar siempre cintas de amarre adecuadas. Nunca sobrecargar el vehículo. Tanto la carga como su distribución en el vehículo influyen en el comportamiento de la dirección y sobre la eficacia del freno → ⚠️.

⚠️ ADVERTENCIA

Cuando el vehículo no se encuentra en uso, bloquear siempre las puertas y la tapa trasera para reducir el riesgo de lesiones graves o fatales.

- Nunca dejar niños sin supervisión, principalmente cuando la tapa trasera está abierta. Los niños pueden entrar en el maletero y cerrar la tapa trasera. En situaciones como estas, un niño no conseguiría salir del maletero por sí solo. Esto puede causar lesiones graves o fatales.

- Nunca permitir que los niños jueguen en el vehículo o junto a éste.
- Nunca transportar personas en el maletero.

⚠️ ADVERTENCIA

Objetos sueltos o fijados incorrectamente pueden causar lesiones graves en caso de maniobras de dirección y de frenado súbitas o en caso de accidentes. Esto vale especialmente en los casos en que el airbag impacta objetos al activarse, siendo lanzados por el interior del vehículo. Para disminuir el riesgo de lesiones, observar lo siguiente:

- Acomodar todos los objetos en el vehículo de manera segura. Acomodar equipajes y objetos pesados siempre en el maletero.
- Fijar objetos siempre con cintas de amarre o con cintas tensoras para que los objetos no sean lanzados por el interior del vehículo y no puedan alcanzar el área de expansión de los airbags frontales durante una maniobra de dirección y de frenado súbita.
- Mantener los portaobjetos siempre cerrados durante la conducción.
- No acomode objetos duros, pesados o con superficie cortante en portaobjetos abiertos en el interior del vehículo, sobre la bandeja trasera o sobre el panel de instrumentos, sin que estén correctamente fijados.
- Retirar objetos rígidos, pesados o de superficie cortante de piezas de ropa y bolsas en el interior del vehículo y acomodarlos de manera segura.

⚠️ ADVERTENCIA

Al transportar objetos pesados, las características de conducción del vehículo son alteradas y la distancia de frenado aumenta. Cargas pesadas no acomodadas y no fijadas de manera correcta pueden hacer que el conductor pierda el control del vehículo, causando lesiones graves.

- Al transportar objetos pesados, las características de conducción del vehículo son alteradas debido al desplazamiento del centro de gravedad.
- Distribuir la carga siempre de manera uniforme y lo más atrás posible en el vehículo.
- Acomodar objetos pesados de manera segura lo más atrás posible en el maletero. ▶

ⓘ AVISO

Los filamentos del desempañador de la luneta pueden averiarse debido a la fricción con los objetos.

📖 Para que el aire en el interior del vehículo se pueda renovar, no obstruir las aberturas de ventilación entre la luneta y la bandeja trasera. ◀

Cubierta del maletero

📖 Tenga en cuenta ⚠ y ⓘ, al principio de este capítulo, en la página 175.

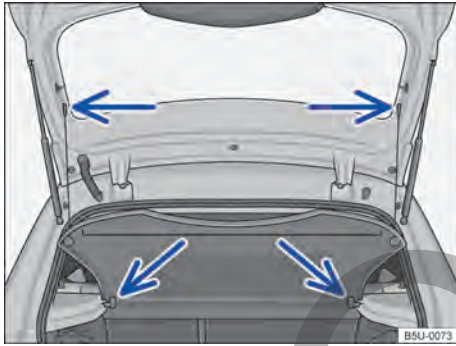

Fig. 141 En el maletero: desmontar y montar la bandeja trasera.

Cuando se abre y se cierra la tapa trasera, la bandeja se levanta o se baja automáticamente, si los cordones de retención están presos.

La bandeja trasera se puede utilizar para colocar indumentaria liviana. Asegurarse de que no se perjudique la visibilidad hacia atrás.

Desmontar la bandeja trasera

- Desprender los cordones de retención del soporte del portón trasero → fig. 141 (flechas superiores).
- Retirar la bandeja trasera hacia atrás y hacia afuera de los soportes laterales → fig. 141 (flechas inferiores).

Montar la bandeja trasera

- Empujar la bandeja trasera hacia adelante, introduciéndola en los soportes laterales → fig. 141 (flechas inferiores).
- Encajar los cordones de retención en la portón trasero → fig. 141 (flechas superiores).

⚠ ADVERTENCIA

Los objetos sueltos o fijados incorrectamente, así como animales sobre la bandeja trasera pueden provocar lesiones graves en caso de maniobras de dirección y de frenado repentinas o en caso de accidentes.

- No acomodar objetos duros, pesados o con superficie cortante en los bolsillos de la ropa, en bolsas o sueltos sobre la bandeja trasera.
- Nunca transportar animales sobre la bandeja trasera.
- Nunca conducir con la bandeja trasera levantada. Plegarla hacia abajo o quitarla antes de conducir.

ⓘ AVISO

Para evitar daños en la bandeja trasera:

- Siempre presta atención a que la bandeja trasera esté firmemente sujeta por los soportes laterales.
- Sólo cargar el maletero hacia arriba de modo que la bandeja trasera no quede presionada contra la carga cuando la tapa trasera esté cerrada. ▶

Conducción con remolque

📖 Introducción al tema

Observe las disposiciones específicas de los países para la conducción con remolque y para el uso de un dispositivo de remolque.

Como regla, el vehículo fue desarrollado para el transporte de personas y puede ser utilizado para tirar de un remolque siempre y cuando se realice con el equipo técnico adecuado. Este peso máximo remolcable adicional influye en la resistencia, en el consumo de combustible y en el desempeño del vehículo y puede, en determinadas condiciones, disminuir los intervalos de mantenimiento.

La conducción con remolque supone un mayor esfuerzo para el vehículo y, a su vez exige mayor concentración del conductor.

En temperaturas de invierno, montar neumáticos de invierno en el vehículo y en el remolque. ▶

⚠️ ADVERTENCIA

El transporte de pasajeros en un remolque pone en riesgo la vida y puede ser ilegal.

⚠️ ADVERTENCIA

El uso inadecuado del dispositivo de remolque puede causar lesiones y accidentes.

- Solo deberá utilizarse el enganche para remolque cuando se encuentre en perfecto estado y correctamente fijado.
- No realice ninguna modificación o reparación en el enganche para remolque.

⚠️ ADVERTENCIA

La conducción con remolque y el transporte de objetos pesados o voluminosos pueden modificar las características de conducción y provocar accidentes.

- De esta forma, es fundamental cumplir con las siguientes indicaciones para garantizar la seguridad del conductor, de los acompañantes y de los demás conductores.
 - Fijar siempre la carga correctamente con cintas de amarre o cintas tensoras adecuadas y en buenas condiciones de uso.
 - Adecuar la velocidad y la forma de conducción de acuerdo con las condiciones de visibilidad, climáticas, de la pista y del tránsito.
 - Los remolques con un centro de gravedad alta tienen más probabilidades de volcar que aquellos con centro de gravedad baja.
 - Evite maniobras de dirección y de frenado abruptas y repentinas.
 - Extreme la precaución al adelantarse.
 - Reduzca inmediatamente la velocidad cuando note el más mínimo balanceo del remolque.
 - ¡Con remolque, no conducir a una velocidad superior a 80 km/h! Esto también es válido para países en que la velocidad máxima permitida es más elevada. Tenga en cuenta las velocidades máximas específicas de los países, para vehículos con remolques, pueden ser inferiores a las de los vehículos sin remolques.
 - Nunca intente “enderezar” el conjunto vehículo tractor y remolque que se balancea, acelerando.

i En los primeros 1.000 km de un motor nuevo, no conducir con un remolque → pág. 91, *Ablandar el motor.*

Requisitos técnicos

📖 Tenga en cuenta **⚠️** al principio de este capítulo, en la página 177.

Utilice solo un enganche para remolque liberado para el peso bruto autorizado del remolque que será empujado. El dispositivo del remolque debe ser adecuado para el vehículo y para el remolque, y debe estar fijado con seguridad en el chasis del vehículo. Compruebe y tenga en cuenta siempre las indicaciones del fabricante del enganche para remolque.

Enganche para remolque montado en el paragolpes

Nunca monte un enganche para remolque en el paragolpes o en su fijación. Un enganche para remolque no debe reducir el efecto del paragolpes. No realice ninguna modificación en el sistema de escape ni en el sistema de freno. Compruebe periódicamente si el enganche para remolque está bien fijado.

Sistema de refrigeración del motor

La conducción con remolque supone un gran esfuerzo para el motor y para el sistema de refrigeración. El sistema de refrigeración deberá tener suficiente líquido refrigerante y estar preparado para el esfuerzo adicional que supone circular con remolque.

Freno del remolque

Si el remolque cuenta con un sistema de frenos propio, deberán tenerse en cuenta las disposiciones vigentes al respecto. El sistema de frenos del remolque no deberá estar conectado nunca al sistema de frenos del vehículo.

Cable de remolque

Utilice siempre un cable de remolque entre el vehículo y el remolque → pág. 178.

Luces traseras del remolque

Las luces traseras del remolque deben cumplir con las disposiciones legales → pág. 178.

Nunca conecte las luces traseras del remolque directamente al sistema eléctrico del vehículo. En caso de dudas acerca de si el remolque está conectado correctamente al sistema eléctrico, consulte una empresa especializada. Para esto, Volkswagen recomienda los Concesionarios Volkswagen.

Espejos retrovisores exteriores

Si los espejos retrovisores exteriores de serie del vehículo tractor no proporcionan suficiente visibilidad de la zona situada detrás del remolque, habrá que montar espejos retrovisores exteriores adicionales en función de las disposiciones específicas de cada país. Los espejos retrovisores exteriores de deben ajustar antes de iniciar la marcha y deben ofrecer la suficiente visibilidad hacia atrás.

⚠ ADVERTENCIA

Un dispositivo de remolque inadecuado o montado incorrectamente puede hacer que el remolque se suelte del vehículo y provoque lesiones graves.

ⓘ AVISO

- Si las luces traseras del remolque no se encienden correctamente, pueden dañarse los componentes electrónicos del vehículo.
- Si el remolque consume demasiada corriente, pueden dañarse los componentes electrónicos del vehículo.
- Nunca se deberá conectar el sistema eléctrico del remolque directamente a las conexiones eléctricas de las luces traseras o a otras fuentes de alimentación. Utilizar únicamente conexiones adecuadas para la alimentación de corriente al remolque.

i Por causa de la mayor demanda del vehículo con conducción con remolque frecuente, Volkswagen recomienda que también se realicen mantenimientos entre los intervalos de revisión. <

Enganchar y conectar el remolque

📖 Tenga en cuenta **⚠**, al principio de este capítulo, en la página 177.

Cable de remolque

Fije siempre el cable de remolque correctamente al vehículo tractor. En este caso, deje el cable de remolque un poco flojo para permitir la conducción en curvas. Sin embargo, el cable no deberá colgar tanto que roce el suelo durante la marcha.

Luces traseras del remolque

Asegúrese de que las luces traseras del remolque funcionen correctamente y que cumplan con las disposiciones legales.

⚠ ADVERTENCIA

Los conductores eléctricos inadecuados o incorrectamente conectados pueden energizar el remolque, causar fallas en el funcionamiento de los componentes electrónicos del vehículo y causar lesiones graves.

- Todos los trabajos en el sistema eléctrico solo se pueden realizar en un Concesionario Volkswagen o en una empresa especializada.
- Nunca se deberá conectar el sistema eléctrico del remolque directamente a las conexiones eléctricas de las luces traseras o a otras fuentes de alimentación.

ⓘ AVISO

Un remolque estacionado sobre la rueda de apoyo o sobre los soportes del remolque no deberá permanecer acoplado al vehículo. Por ejemplo, el vehículo se levanta y se baja debido a alteraciones de la carga o avería de neumáticos. En este caso, fuerzas de mucha intensidad actúan sobre el enganche para remolque y sobre el remolque, y pueden provocar daños en el vehículo y en el remolque.

i Cuando existe una conexión eléctrica de la toma de corriente del remolque con el motor apagado y los accesorios conectados en el remolque, la batería del vehículo se descargará. <

Cargar el remolque

📖 **Tenga en cuenta** ⚠, al principio de este capítulo, en la página 177.

Peso máximo remolcable y carga de apoyo

El peso máximo remolcable es la carga que el vehículo puede remolcar → ⚠. La carga de apoyo es la carga que ejerce presión verticalmente sobre la rótula del enganche para remolque → pág. 269.

Las indicaciones sobre el peso máximo remolcable y la carga de apoyo que figuran en la etiqueta de identificación del enganche para remolque son solo valores de referencia. Los valores referidos al vehículo, con frecuencia *inferiores* a estos valores, figuran en la documentación del vehículo. Las indicaciones de los documentos de licencia del vehículo siempre tienen prioridad.

Para asegurar la seguridad de la conducción, Volkswagen recomienda siempre aprovechar la **carga de apoyo** máxima autorizada. Si la carga de apoyo es insuficiente limita el comportamiento de dirección del conjunto.

La carga de apoyo existente aumenta el peso sobre el eje trasero y reduce la carga útil del vehículo.

Peso del conjunto tractor-remolque

El peso del conjunto tractor-remolque está compuesto por los pesos reales del vehículo tractor cargado y del remolque cargado.

Cargar el remolque

El conjunto debe estar equilibrado. Para ello, aproveche la carga de apoyo máxima autorizada y no cargue el remolque con la carga hacia adelante o hacia atrás:

- Distribuya la carga en el remolque de forma que los objetos pesados queden lo más cerca posible del eje o sobre él.
- Fije la carga del remolque correctamente.

Presión de los neumáticos

La presión de los neumáticos del remolque se rige por la recomendación del fabricante del remolque.

Inflar las ruedas del vehículo de tracción con la presión máxima de los neumáticos en la conducción con remolque → pág. 227.

⚠ ADVERTENCIA

Si se exceden la carga máxima autorizada sobre el eje y la carga de apoyo, así como la capacidad máxima o total de tracción del vehículo y del remolque pueden producirse accidentes y lesiones graves.

- No exceda nunca los valores indicados.
- Nunca exceda la carga máxima autorizada sobre el eje con el peso actual en el eje delantero y trasero. Nunca exceda el peso bruto máximo autorizado con el peso delantero o trasero del vehículo.

⚠ ADVERTENCIA

Si la carga se desliza, la estabilidad y la seguridad de la conducción del conjunto pueden verse considerablemente reducidas, provocando accidentes y lesiones graves.

- Cargue siempre el remolque correctamente.
- Fijar siempre la carga con cintas de amarre o cintas tensoras adecuadas y en buenas condiciones de uso.

Conducción con remolque

📖 **Tenga en cuenta** ⚠, al principio de este capítulo, en la página 177.

Ajuste de los faros

Cuando se lleva un remolque, la parte delantera del vehículo se puede levantar y el farol bajo encendido puede deslumbrar a otros conductores. Los faros se deben regular en un Concesionario Volkswagen o en una empresa especializada.

Particularidades de la conducción con remolque

- En un remolque con **freno complementario**, se debe frenar *primero suavemente*, y después de manera continua. De esta forma, se evitarán sacudidas por frenadas debido al bloqueo de las ruedas del remolque.
- La distancia de frenado aumenta debido al peso del conjunto tractor-remolque.
- Antes de tramos con pendientes acentuadas, seleccionar una marcha más baja (transmisión manual o modo Tiptronic de la transmisión automática) para utilizar el motor adicionalmente ▶

como freno. De lo contrario, el sistema de frenos podría sobrecalentarse e incluso llegar a fallar.

- El centro de gravedad del vehículo y las características de conducción se alteraron debido al peso máximo remolcable y al aumento del peso bruto del conjunto.
- Con el vehículo tractor no cargado y el remolque cargado, la distribución de peso será inadecuada. Con esta combinación, conduzca de forma lenta y con especial cuidado.

Arranque con remolque en pendientes

Dependiendo de la inclinación y del peso bruto del conjunto, un conjunto estacionado puede andar levemente hacia atrás al arrancar.

En pendientes, arranque con remolque de la siguiente forma:

- Accione el freno de estacionamiento.
- Pise el pedal del freno y manténgalo presionado.
- Con transmisión manual: pise a fondo el pedal del embrague.
- Pisar totalmente en el pedal del embrague.
- Suelte el pedal de freno.
- Arranque lentamente. Soltar el pedal de embrague lentamente.
- Libere el freno de estacionamiento solo cuando el motor tenga la suficiente fuerza de tracción para arrancar.

⚠ ADVERTENCIA

Tirar incorrectamente de un remolque puede causar la pérdida de control del vehículo y provocar lesiones graves.

- La conducción con remolque y el transporte de objetos pesados o voluminosos pueden modificar las características de conducción y aumentar la distancia de frenado.
- Conducir siempre de manera cautelosa y defensiva. Frenar antes de lo usual.
- Adecuar la velocidad y la forma de conducción de acuerdo con las condiciones de visibilidad, climáticas, de la pista y del tránsito. Reduzca la velocidad, en especial en pendientes.
- Acelerar de forma especialmente cautelosa y cuidadosa. Evite maniobras de dirección y de frenado abruptas y repentinas.

- Extrema la precaución al adelantarse. Reduzca inmediatamente la velocidad cuando note el más mínimo balanceo del remolque.
- Nunca intente “enderezar” el conjunto vehículo tractor y remolque que se balancea, acelerando.
- Tenga en cuenta que las velocidades máximas para vehículos con remolque pueden ser inferiores a las de los vehículos sin remolque. ◀

Montaje posterior del enganche para remolque

📖 Tenga en cuenta ⚠, al principio de este capítulo, en la página 177.

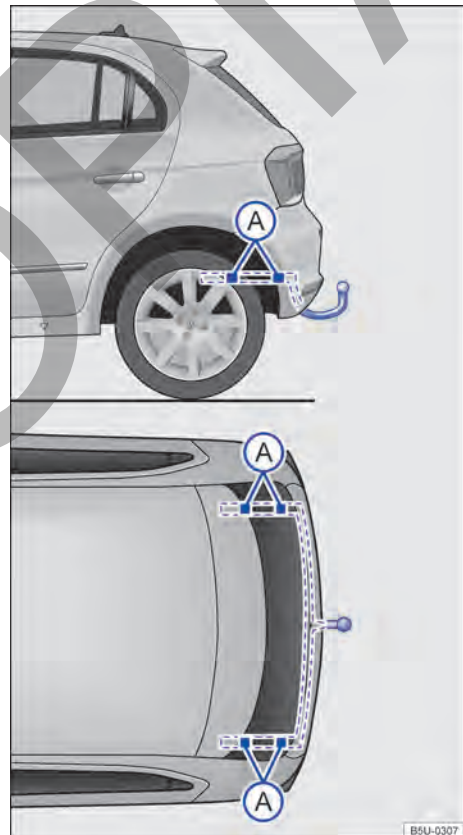



Fig. 142 Puntos de fijación para el montaje posterior de un enganche para remolque. ▶

La figura → fig. 142 muestra, por ejemplo el punto de fijación para el montaje de un enganche para remolque del modelo Gol.

El montaje posterior de un dispositivo de remolque deberá ser efectuado de acuerdo con las instrucciones del respectivo fabricante del enganche, siempre respetando los puntos de fijación indicados en la → fig. 142 .

Los puntos ya existentes para la fijación del enganche para remolque son visibles desde abajo del vehículo. El enganche para remolque se debe fijar obligatoriamente en estos puntos.

Montaje del enganche para remolque

- Tenga en cuenta las disposiciones legales vigentes en el país en que el vehículo circula.
- Puede ser necesario desmontar y montar el paragolpes trasero. Asimismo, es necesario apretar también los tornillos que fijan el enganche para remolque con una llave dinamométrica y conectar una toma de corriente al sistema eléctrico del vehículo. Para ello, se necesitan conocimientos y herramientas especiales.
- Los datos de la figura indican los puntos de fijación que siempre deben respetarse durante el montaje posterior del enganche para remolque.

ADVERTENCIA

Conductores eléctricos inadecuados o conectados incorrectamente pueden causar fallas de funcionamiento de todos los componentes electrónicos del vehículo y provocar accidentes y lesiones graves.

- Nunca conectar el sistema eléctrico del remolque directamente con las conexiones eléctricas de las linternas traseras o con otra fuente de corriente. Utilizar únicamente conectores adecuados para la conexión del remolque.
- El montaje posterior de un enganche para remolque se debe realizar en una empresa especializada.

ADVERTENCIA

Un dispositivo de remolque inadecuado o instalado incorrectamente puede hacer que el remolque se suelte del vehículo de tracción. Esto puede causar accidentes graves y lesiones fatales.

AVISO

La conducción con remolque representa un mayor esfuerzo para el vehículo. Antes de decidir por un **montaje posterior**, contacte a un Concesionario Volkswagen, para saber si es necesario realizar antes alguna modificación en el sistema de refrigeración o si se deben montar aislantes térmicos. 

Combustible

Orientaciones de seguridad para el manejo de combustible

ADVERTENCIA

Un suministro incorrecto y el uso inadecuado del combustible pueden causar explosiones, incendios, quemaduras y otras lesiones graves.

- Garantizar siempre el cierre correcto del tapón del depósito de combustible para evitar la evaporación y la fuga de combustible.
- El combustible es altamente explosivo y fácilmente inflamable, y puede causar quemaduras graves y otras lesiones.
- Si al repostar combustible el motor está en marcha o no se introduce bien la pistola del surtidor en la boca de llenado del depósito de combustible podría hacer que el combustible salpique y rebalse. Esto puede causar incendios, explosiones, quemaduras graves y otras lesiones.
- Por motivos de seguridad, apagar el motor y desconectar el encendido al cargar.
- Al cargar, apagar siempre el teléfono móvil, radios portátiles y otros equipos de radio. Las radiaciones electromagnéticas pueden generar chispas y de este modo provocar un incendio.
- Nunca entrar en el vehículo durante la carga. Si se necesita entrar en el vehículo, cerrar la puerta y tocar una superficie metálica antes de tomar nuevamente la pistola de suministro. Esto impide la generación de descargas electrostáticas causadoras de chispas. Al cargar, las chispas pueden iniciar un incendio.
- Nunca cargar o llenar un recipiente para reserva cerca de llamas expuestas, chispas u objetos con brasa, como, por ejemplo, cigarrillos.
- Evitar descargas electrostáticas y radiaciones electromagnéticas al cargar.
- Observar las indicaciones de seguridad de la estación de servicio.
- Nunca derramar combustible en el vehículo o en el maletero.

ADVERTENCIA

Por motivos de seguridad, Volkswagen recomienda no cargar un recipiente de reserva de combustible en el vehículo. Sobre todo en caso de accidente, el recipiente lleno o vacío puede derramar combustible y prenderse fuego. Eso puede causar explosiones, incendios y lesiones.

- En casos excepcionales, cuando es necesario transportar combustible en un recipiente para reserva, intentar lo siguiente:
 - Al llenar el recipiente de reserva, nunca colocar el recipiente dentro o sobre el vehículo, por ejemplo en el maletero. Puede ocurrir una descarga electrostática durante la carga e inflamar los vapores del combustible.
 - Colocar el recipiente de reserva siempre sobre el piso.
 - Introducir el pico de la bomba lo máximo posible en el gollete del recipiente de reserva.
 - En caso de recipientes de reserva de metal, siempre mantener el pico de la bomba en contacto con el recipiente para evitar una carga estática.
 - Observar las determinaciones legales al utilizar, acomodar y transportar un recipiente de reserva.

AVISO

- Quitar inmediatamente el combustible derramado de todas las piezas del vehículo para evitar daños a la caja de la rueda, neumáticos y pintura.
 - Nunca conducir hasta vaciar el depósito de combustible. La carga de combustible irregular puede causar fallas de encendido y acumulación de combustible no quemado en el sistema de escape. Eso puede dañar el filtro del catalizador.
-  Una vez que la pistola del surtidor cortó automáticamente el suministro por primera vez, el depósito está al límite de su capacidad. No se debe forzar el abastecimiento, porque el combustible puede desbordar.
- Durante la carga, se puede derramar combustible en el suelo y contaminar el medio ambiente. Para que esto no suceda, es necesario repostar en estaciones autorizadas, que posean un sistema correcto de recolección y descarte de líquidos.



Tipos de combustible y abastecimiento

Introducción al tema

La portezuela del depósito de combustible está ubicada del lado derecho de la parte trasera del vehículo.

En la parte interior de la portezuela del depósito de combustible hay una etiqueta adhesiva de fábrica con las indicaciones del tipo de combustible adecuado para el vehículo.

ADVERTENCIA

El uso inadecuado del combustible puede causar explosiones, incendios, quemaduras graves y otras lesiones.

- El combustible es altamente explosivo y fácilmente inflamable.
- Por motivos de seguridad, Volkswagen recomienda no cargar un recipiente de reserva en el vehículo. Sobre todo en caso de accidente, el recipiente lleno o vacío puede derramar combustible y prenderse fuego. Eso puede causar explosiones, incendios y lesiones graves.
- En casos excepcionales, cuando fuese necesario transportar combustible en recipientes de reserva, es obligatorio seguir las orientaciones mencionadas a partir de la → pág. 183, *Tipos de combustible y abastecimiento*.
- Mantener cualquier tipo de llama (como las producidas por encendedores), piezas calientes y chispas lejos del combustible.
- Al manejar el combustible, desconectar teléfonos móviles y aparatos de radio. Las radiaciones electromagnéticas pueden generar chispas y de este modo provocar un incendio.
- Evitar descargas electrostáticas y radiaciones electromagnéticas próximas al combustible.
- Nunca derramar combustible en el vehículo o en el maletero.
- Observar las indicaciones de seguridad y las prescripciones locales válidas para el uso de combustibles.

AVISO

- Si el vehículo TOTALFLEX está inmovilizado por “falta de combustible”, será necesario cargar el vehículo con el mismo tipo del último combustible utilizado - gasolina o etanol.
- De ser necesario cargar el depósito con un combustible diferente del que estaba siendo utilizado, podrá ocurrir:
 - Dificultad al arrancar con el motor frío.
 - Disminución perceptible en el rendimiento del motor.
- El vehículo deberá recorrer aproximadamente 5 kilómetros para reconocer el nuevo combustible, para que no ocurra una de las situaciones anteriores.

Una vez que la pistola del surtidor cortó automáticamente el suministro por primera vez, el depósito está al límite de su capacidad. No se debe forzar el abastecimiento, porque el combustible puede desbordar.

- Durante la carga, se puede derramar combustible en el suelo y contaminar el medio ambiente. Para que esto no suceda, es necesario repostar en estaciones autorizadas, que posean un sistema correcto de recolección y descarte de líquidos.

Cuando los airbags se activan en un accidente, la alimentación de combustible se interrumpe → pág. 40, *En caso de disparo de los airbags - Función detección de colisión (crash detection)*.

Gasolina

Tenga en cuenta  y , al principio de este capítulo, en la página 183.

Tipos de gasolina

El vehículo solo se debe cargar con gasolina del tipo C, **sin plomo u otros aditivos metálicos (por ejemplo, manganeso)**, con porcentaje de etanol anhidro definido por la legislación vigente en el país.

Aditivos para gasolina

La calidad de la gasolina influye en el comportamiento de rodaje, la potencia y la vida útil del motor. Por eso, cargar con gasolina de calidad y, cuando sea necesario, utilizar los aditivos adecuados.

El uso de aditivos para gasolina inadecuados puede causar serios daños al motor y dañar el catalizador. De ninguna manera se deben utilizar aditivos para gasolina con metal.

ⓘ AVISO

- El uso de aditivos para gasolina inadecuados puede causar serios daños al motor y dañar el catalizador.
- Si, en caso de emergencia, necesita cargar el vehículo con gasolina con mayor o menor proporción de etanol anhidro, el motor se debe conducir a una revolución promedio y con menor demanda. Evitar los regímenes altos y las demandas intensas del motor. ¡De lo contrario, el motor puede dañarse! Repostar con la gasolina recomendada lo antes posible.

Una única carga con gasolina con plomo u otros aditivos metálicos (por ejemplo, manganeso) es suficiente para reducir la eficacia del catalizador y causar daños en el mismo.

Etanol

📖 Tenga en cuenta ⚠ y ⓘ, al principio de este capítulo, en la página 183.

El vehículo se debe cargar solo con **etanol hidratado combustible (EHC)**, con porcentaje de gasolina de acuerdo con la legislación vigente en el país.

ⓘ AVISO

El depósito del sistema de arranque en frío deberá estar siempre cargado con gasolina, **preferentemente con aditivos**, para ayudar al motor a arrancar → pág. 220, *Sistema de arranque en frío*. ◀

Abastecer con gasolina o etanol

📖 Tenga en cuenta ⚠ y ⓘ, al principio de este capítulo, en la página 183.

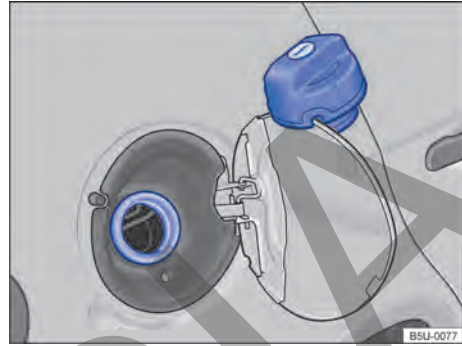

Fig. 143 Portezuela del depósito de combustible abierta con el tapón de cierre del depósito de combustible colgado.

Antes de repostar siempre apague el motor, desconecte el encendido y el teléfono móvil, y manténgalos desconectados durante el suministro.

Los vehículos con motor TOTALFLEX fueron desarrollados para utilizar **tanto gasolina como etanol en cualquier proporción**. No obstante, el depósito de gasolina del sistema de arranque en frío debe estar siempre cargado → pág. 220.

◀ **Vea la capacidad del depósito de combustible en la** → pág. 273.

Abrir el tapón de cierre del depósito de combustible

- La portezuela del depósito de combustible se encuentra del lado posterior derecho del vehículo.
- Abrir la tapa del depósito de combustible, tirándola hacia afuera por el rebaje existente en la carrocería.
- De ser necesario, doblar la varilla de la llave del vehículo → pág. 52.
- Colocar la llave del vehículo en el bombín de cierre del tapón del depósito de combustible y girarla en sentido antihorario.
- Gire la tapa del depósito de combustible en sentido antihorario y cuélguela encima de la portezuela del depósito de combustible → fig. 143. ▶

Abastecer

El tipo de combustible correcto para el vehículo está indicado en una etiqueta adhesiva en la parte interior de la portezuela del depósito de combustible → pág. 183.

- El depósito de combustible está *lleno*, cuando la pistola del surtidor corta el suministro por primera vez → ▲.
- ¡No cargar después de la desconexión! Ocupar el espacio de dilatación del depósito de combustible puede hacer que el combustible rebalse, incluso por calentamiento.

Cerrar el tapón de cierre del depósito de combustible

- Enroscar la tapa del depósito de combustible en la boca de llenado en sentido horario hasta oír que trabó.
- Girar la llave del vehículo en el bombín de cierre del tapón del depósito en sentido horario y retirarla.
- Cerrar la portezuela del depósito de combustible. La portezuela del depósito de combustible debe estar alineada a la carrocería.

⚠ ADVERTENCIA

Parar de cargar cuando la bomba de abastecimiento se desconecta por primera vez. El depósito de combustible no se puede repostar excesivamente. De esta forma, el combustible puede derramarse o salpicar. Eso puede causar explosiones, incendios y lesiones graves.

ⓘ AVISO

- Si el vehículo TOTALFLEX está inmovilizado por “falta de combustible”, será necesario cargar el vehículo con el mismo tipo del último combustible utilizado - gasolina o etanol.
- De ser necesario cargar el depósito con un combustible diferente del que estaba siendo utilizado, podrá ocurrir:
 - Dificultad al arrancar con el motor frío.
 - Disminución perceptible en el rendimiento del motor.
- El vehículo deberá recorrer aproximadamente 5 kilómetros para reconocer el nuevo combustible, para que no ocurra una de las situaciones anteriores.

ⓘ AVISO

Quitar inmediatamente el combustible derramado de todas las piezas del vehículo para evitar daños a la caja de la rueda, neumáticos y pintura.

Una vez que la pistola del surtidor cortó automáticamente el suministro por primera vez, el depósito está al límite de su capacidad. No se debe forzar el abastecimiento, porque el combustible puede desbordar.

- Durante la carga, se puede derramar combustible en el suelo y contaminar el medio ambiente. Para que esto no suceda, es necesario repostar en estaciones autorizadas, que posean un sistema correcto de recolección y descarte de líquidos.

Unidad de control del motor y sistema de control de emisiones de los gases de escape

📖 Introducción al tema

⚠ ADVERTENCIA

Las piezas del sistema de escape se calientan mucho. Esto puede causar incendios.

- Apagar el vehículo para que ninguna pieza del sistema de escape entre en contacto con materiales fácilmente inflamables por bajo del vehículo, como, por ejemplo, pasto seco.
- Nunca utilizar protección adicional para la parte inferior del vehículo o productos anticorrosivos en el tubo de escape, catalizadores o chapas de blindaje térmico.

Control electrónico de la potencia del motor (EPC)

📖 Tenga en cuenta ⚠, al principio de este capítulo, en la página 185.



El control electrónico de la potencia del motor (EPC) es un sistema que tiene como objetivo determinar la posición de la mariposa, en función

del par de apriete solicitado por el conductor a través del pedal electrónico (sistema e-gas), cuando se produce cualquier mal funcionamiento del sistema la luz de control **EPC** se enciende.

Bajo condiciones normales de funcionamiento, cuando el conductor accione el acelerador, el sistema interpretará la orden, transformándola en necesidad de fuerza y velocidad.

Con el control sobre los componentes del motor (sensores y actuadores), se calcula el mejor desempeño posible, cumpliendo con la orden del conductor.

Catalizador

 **Tenga en cuenta** , al principio de este capítulo, en la página 185.



El catalizador sirve para el tratamiento posterior de los gases de escape y, de esta forma, ayuda a reducir las emisiones de contaminantes a la atmósfera. Para que el sistema de escape y el catalizador del motor funcionen correctamente por más tiempo:

- Cargar únicamente gasolina sin plomo u otros aditivos metálicos (por ejemplo, manganeso)
- Jamás dejar que el depósito de combustible se vacíe completamente.
- Nunca completar el aceite del motor en exceso → pág. 211.
- No tirar y/o empujar el vehículo para forzar el arranque (“sacudones”), pero sí utilizar la ayuda de arranque → pág. 203.



Si ocurren fallas en el encendido, caída de potencia o una anomalía en el funcionamiento del motor durante la conducción, reducir inmediatamente la velocidad y realizar una comprobación del vehículo a un Concesionario Volkswagen o a una empresa especializada. De lo contrario, el combustible no quemado puede llegar al sistema de escape y, consecuentemente, a la atmósfera. Además de esto, ¡el catalizador también puede verse dañado por sobrecalentamiento!

AVISO

Una única carga con gasolina con plomo u otros aditivos metálicos (por ejemplo, manganeso) es suficiente para reducir la eficacia del catalizador y causar daños en el mismo.

 Aun con el sistema de escape en perfectas condiciones de funcionamiento, puede haber un olor sulfuroso en las emisiones del escape, en ciertas condiciones de funcionamiento del motor. Eso depende del tenor de azufre del combustible. Muchas veces, basta optar por una marca de combustible diferente. 



Sonda lambda

  **Tenga en cuenta** , al principio de este capítulo, en la página 185.



La sonda lambda tiene como función el monitoreo de los gases del escape a través de un sensor que cuando es alcanzado por plomo u otros aditivos metálicos (por ejemplo, manganeso) contenido en el combustible es gradualmente reducido, después de los 10.000 km, la sonda lambda perderá completamente su eficiencia. Esta falta de monitoreo podrá afectar el funcionamiento del motor, provocando algunas irregularidades, como, por ejemplo:

- alteración en las condiciones de dirigibilidad;
- dificultad en los arranques en caliente del motor;
- aumento del consumo de combustible. 



Filtro de carbón activado - sistema de alimentación

 **Tenga en cuenta** , al principio de este capítulo, en la página 185.

El sistema de alimentación tiene un filtro de carbón activado que acumula los hidrocarburos (vapores) que se generan en el depósito de combustible (control de las emisiones por evaporación), este sistema no permite la liberación de estos hidrocarburos a la atmósfera. Durante el funcionamiento del motor, estos hidrocarburos acumulados son admitidos y entran en el proceso de combustión normal del motor.

 El filtro de carbón activado no permite que los hidrocarburos de los gases del depósito de combustible se liberen a la atmósfera. 

Solución de problemas

 **Tenga en cuenta**  **al principio de este capítulo, en la página 185.**

Si, durante la conducción, el motor funciona de forma irregular o se sacude, esto podrá deberse a un combustible de mala o insuficiente calidad, por ejemplo, agua en el combustible. Cuando surgen estas señales, reducir inmediatamente la velocidad y buscar el Concesionario Volkswagen o la empresa especializada más cercana conduciendo solo con revoluciones medias y con baja demanda del motor. Si estas señales surgen inmediatamente después de cargar combustible, el motor debe apagarse inmediatamente - también para evitar daños secundarios - y se debe buscar un Concesionario Volkswagen o ayuda técnica especializada.

Luce de control

EPC Unidad de control del motor averiada (Electronic Power Control). **Si se enciende:** se debe verificar inmediatamente el motor en un Concesionario Volkswagen o en una empresa especializada.



Deficiencia de emisiones del sistema de escape (OBD). **Si se enciende:** disminuir la velocidad. Conducir con cuidado hasta un Concesionario Volkswagen o una empresa especializada más próxima. El motor debe ser verificado.



Si parpadea: catalizador averiado. Disminuya la velocidad. Conducir con cuidado hasta un Concesionario Volkswagen o una empresa especializada más próxima. El motor debe ser verificado.

Al conectar el encendido, algunas luces de advertencia y de control se encienden rápidamente a modo de comprobación. Éstas se apagan después de algunos segundos.

ADVERTENCIA

Observar las luces de advertencia encendidas y los mensajes de texto es fundamental para la seguridad del conductor y de los pasajeros, evitando posibles paradas del vehículo, como también posibles accidentes.

- Nunca ignore las luces de advertencia encendidas ni los mensajes de texto.

- Parar el vehículo lo antes posible en un lugar seguro para todos los pasajeros del vehículo y los demás conductores.

AVISO

Observar siempre las luces de control encendidas y sus descripciones y orientaciones para evitar daños al vehículo.



Si las luces de control  o **EPC** están encendidas, es porque existen averías en el motor, con un mayor consumo de combustible y con una reducción de la potencia del motor.

Calidad de los combustibles

 **Tenga en cuenta**  **al principio de este capítulo, en la página 185.**

Considerando que es prácticamente imposible la fiscalización de todas las estaciones de servicio, Volkswagen recomienda cargar combustible en puestos de las Redes de Distribuidores, que tengan programas transparentes, para la certificación de la calidad del producto ofrecido.

Los Concesionarios Volkswagen están informados sobre lo que se debe hacer en caso de que ya se hayan formado sedimentos en el motor.

Sistema de inyección de combustible

El vehículo está equipado con un sistema de inyección de combustible que, en condiciones normales, permite todo tipo de limpieza periódica, ya sea con aditivos adicionados al combustible o con el desmontaje de las válvulas inyectoras para limpieza en sistemas de ultrasonido.

La limpieza se debe realizar solo cuando se detectan averías o anomalía en el funcionamiento del motor, en función del uso de combustible de mala calidad. En este caso Volkswagen recomienda dirigirse a un Concesionario Volkswagen, que posee los aditivos y equipos adecuados.

AVISO

Los daños provocados en el motor por la utilización de combustible de mala o insuficiente calidad están excluidos de la garantía.

Autoayuda

Herramientas de a bordo

Introducción al tema

Para señalar el vehículo averiado, observar las determinaciones legales del respectivo país.

⚠ ADVERTENCIA

Una herramienta de a bordo y una rueda de emergencia sueltas se pueden lanzar por el interior del vehículo durante maniobras de dirección o de frenado repentinas, como también en un accidente, y provocar lesiones graves.

- Garantizar siempre que las herramientas de a bordo o la rueda de emergencia estén fijadas de forma segura en el maletero.

⚠ ADVERTENCIA

Una herramienta de a bordo inadecuada o dañada puede ocasionar accidentes y lesiones.

- Nunca trabajar con una herramienta de a bordo inadecuada o dañada.

Ubicación y acceso a las herramientas de a bordo

📖 Tenga en cuenta ⚠, al principio de este capítulo, en la página 188.

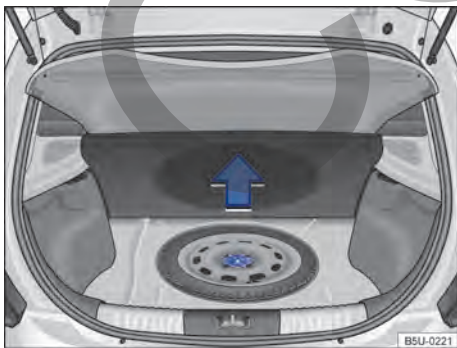

Fig. 144 En el maletero, por debajo del revestimiento del piso: rueda de emergencia y herramientas de a bordo.

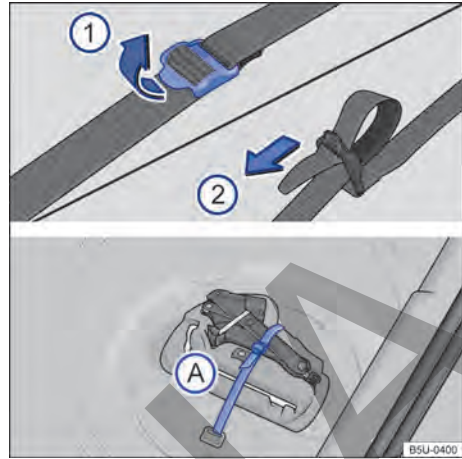

Fig. 145 En el maletero: cinta de fijación de la caja de herramientas y caja de herramientas de a bordo.

Las herramientas de a bordo y la rueda de emergencia están ubicadas en el maletero, debajo de la alfombra → fig. 144.

Para acceso a la caja de herramientas, se debe remover la rueda de emergencia.

◀ Alojamiento de las herramientas de a bordo

- Levantar el revestimiento del maletero → fig. 144.
- Retirar el revestimiento por completo para retirar la rueda de emergencia y acceder a las herramientas de a bordo.

Soltar la cinta de fijación de la caja de herramientas de a bordo

Para soltar la cinta de fijación → fig. 145 (A), tirar de la hebilla en el sentido de la flecha (1).

Fijar la caja de herramientas de a bordo

- Posicionar la caja de herramientas en su alojamiento.
- Pase la correa por la hebilla en el sentido de la flecha (2) y tire firmemente de la correa para fijar la caja de herramientas.

i Siempre asegúrese de que la rueda de emergencia y las herramientas de a bordo estén correctamente fijadas en el maletero. ▶

Componentes de las herramientas de a bordo

📖 Tenga en cuenta ⚠, al principio de este capítulo, en la página 188.

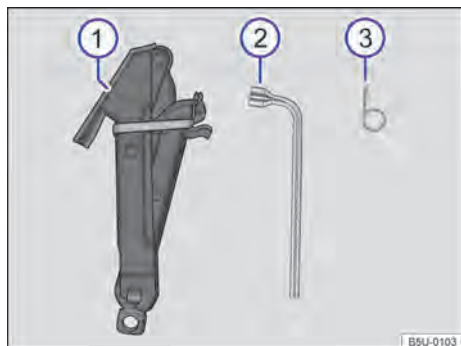



Fig. 146 Componentes de las herramientas de a bordo.

El alcance de las herramientas de a bordo depende de los equipos del vehículo. A continuación se describe el alcance máximo.

Componentes de las herramientas de a bordo.

→ fig. 146

- 1 Gato. Antes de volver a colocar el gato en la caja de herramientas, cerrar completamente el gato con la llave de rueda hasta el tope y fijar la garra con la banda elástica, para evitar ruidos durante la conducción.
- 2 Llave de rueda. Se utiliza también como manivela del gato para levantar el vehículo → pág. 239.
- 3 Gancho extractor para remoción de las llantas centrales o de las coberturas de los tornillos de las ruedas.

 Girar el gato para su posición original después del uso, para que éste pueda ser guardado con seguridad.

Escobillas de los limpiaparabrisas

Limpiar y sustituir las escobillas de los limpiaparabrisas - Aerowischer

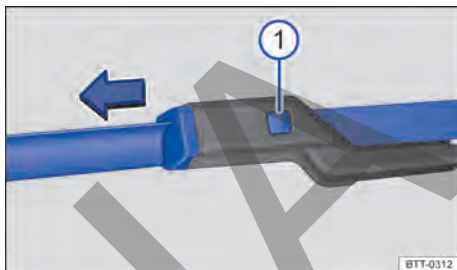

Fig. 147 Sustituir las escobillas de los limpiaparabrisas.

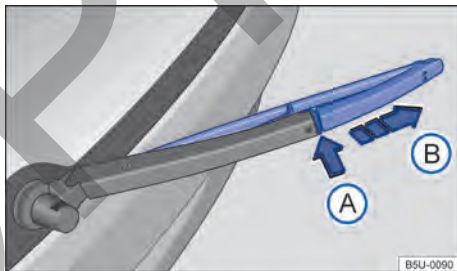

Fig. 148 Sustituir la escobilla del limpialuneta.

El vehículo está equipado de fábrica con escobillas de los limpiavidrios revestidas con una capa de grafito. La capa de grafito es responsable de que las escobillas de los limpiavidrios barran de forma silenciosa sobre el vidrio y tengan un rendimiento de limpieza satisfactorio → ①.

Comprobar regularmente la condición de las escobillas de los limpiavidrios. Cambie las **escobillas de los limpiavidrios** cuando estén deterioradas o límpielas si están sucias → ①.

Las escobillas de los limpiavidrios dañadas deben cambiarse inmediatamente. Las escobillas de los limpiavidrios pueden adquirirse en un Concesionario Volkswagen o en una empresa especializada.

Levantar y doblar hacia afuera los brazos de los limpiavidrios

Para levantar o doblar hacia afuera un brazo de los limpiavidrios, sujetarlo **sólo** del área de fijación de la escobilla de los limpiavidrios.

Limpiar las escobillas de los limpiavidrios

- Levantar y doblar hacia afuera los brazos de los limpiavidrios.
- Con un paño suave, quitar cuidadosamente el polvo y la suciedad de las escobillas de los limpiavidrios → ①.
- Bajar los brazos de los limpiavidrios nuevamente en el vidrio.

Sustituir las escobillas de los limpiaparabrisas

- Levantar y plegar hacia afuera los brazos de los limpiaparabrisas.
- Mantener la tecla de desbloqueo → fig. 147 ① presionada y, al mismo tiempo, retirar la escobilla del limpiaparabrisas en el sentido de la flecha.
- Introducir la nueva escobilla del limpiaparabrisas **de mismo tamaño y modelo** en el brazo del limpiaparabrisas hasta encajarla.
- Bajar los brazos de los limpiaparabrisas nuevamente en el parabrisas.

Cambiar la escobilla del limpiacuneta

- Levantar y plegar hacia afuera el brazo del limpiacuneta.
- Mantener la tecla de desbloqueo → fig. 148 ① presionada.
- Retirar la escobilla del limpiacuneta en el sentido de la flecha ②.
- Introducir la nueva escobilla del limpiacuneta **del mismo tamaño y modelo** en el brazo del limpiacuneta.
- Bajar el brazo del limpiacuneta nuevamente en la luneta.

⚠ ADVERTENCIA

Las escobillas de los limpiavidrios gastadas o sucias reducen la visibilidad y aumentan el riesgo de accidentes y lesiones graves.

- Sustituir las escobillas de los limpiavidrios siempre que estén dañadas o gastadas y si no limpian más los vidrios de forma satisfactoria.

ⓘ AVISO

No trate de recuperar la capa de grafito de las escobillas de los vidrios, o volver a aplicarla. Si están dañadas, cambie las escobillas de los vidrios

ⓘ AVISO

- Las escobillas de los limpiavidrios dañadas o sucias pueden rayar los vidrios.
- Los productos de limpieza con solventes, esponjas duras y otros objetos puntiagudos dañan el revestimiento de grafito de las escobillas de los limpiavidrios durante la limpieza.
- No limpiar los vidrios con combustible, quitaesmaltes, solventes de tinta o líquidos parecidos.

Iluminación exterior

📖 Introducción al tema

Antes de reemplazar una lámpara incandescente, asegúrese de que sea una lámpara incandescente o una luz de LED que se quemó. Como regla general, usted mismo puede reemplazar las lámparas incandescentes. Cuando la iluminación exterior, según la versión y el modelo, es tecnología LED, usted mismo no podrá cambiar las luces de LED o los LED individuales. El quemado de LED individuales puede ser una indicación del posible quemado de otros LED. En este caso, las luces deben ser revisadas y, si es necesario, reemplazadas por una empresa especializada.

El cambio de una bombilla requiere de aptitud profesional. Por ese motivo, si tiene dudas, Volkswagen recomienda sustituir la bombilla en un Concesionario Volkswagen o buscar ayuda técnica especializada. En un principio, se necesita de un técnico cuando, además de las respectivas lámparas, deben quitarse otras piezas del vehículo.

Se recomienda llevar una cajita siempre a bordo del vehículo, con las lámparas de reposición necesarias para la seguridad del tránsito. En los Concesionarios Volkswagen podrán encontrarse lámparas incandescentes de reposición.

Conducir con dispositivos de iluminación externos quemados puede ser ilegal. ▶

Especificaciones adicionales de bombillas

Algunas lámparas incandescentes del faro y de las luces pueden presentar determinadas especificaciones de fábrica que difieren de las lámparas incandescentes convencionales. La respectiva designación consta en el portalámparas o en el bulbo de vidrio.

Lámparas LED en el vehículo

Las linternas que utilizan diodo luminoso (Light Emitting Diode) poseen una vida útil larga y no necesitan de cambios frecuentes.

Volkswagen recomienda que el cambio de las linternas que utilicen diodo luminoso se realice en un Concesionario Volkswagen.

Las linternas del vehículo que utilizan diodo luminoso están relacionadas a continuación:

- **Linterna del indicador de dirección lateral:** ubicada en los espejos retrovisores externos.
- **Luz de freno elevada (brake light):** ubicada en el portón trasero, por encima de la luneta, en el lado externo del vehículo.

ADVERTENCIA

La conducción con bombillas quemadas, además de ser irregular, genera un riesgo potencial de accidentes. Eventuales bombillas quemadas se deben sustituir lo antes posible.

- La iluminación insuficiente de las vías públicas, como, por ejemplo, calles, avenidas y plazas, causa poca visibilidad y también potencia el riesgo de accidentes, ya que otros conductores tendrían dificultad en visualizar un vehículo que esté andando con las bombillas quemadas.

ADVERTENCIA

Si la bombilla se cambia de forma incorrecta, puede causar accidentes y lesiones graves.

- Antes de cualquier trabajo en el compartimento del motor, leer y observar siempre las alertas → pág. 206, *Orientaciones de seguridad para trabajos en el compartimento del motor*. El compartimento del motor de todos los vehículos es un área peligrosa y puede causar lesiones graves.
- Sustituir dicha bombilla solo si está totalmente fría.
- Nunca realizar un cambio de bombilla si no se está familiarizado con las acciones necesarias. De haber inseguridad sobre qué hacer,

los trabajos necesarios deben ser realizados por un Concesionario Volkswagen o por una empresa especializada.

- No tomar el bulbo de vidrio de la bombilla con los dedos descubiertos. Impresiones digitales remanentes sobre la lámpara incandescente se evaporan con el calor cuando se la conecta y dejan al reflector "opaco".
- En la carcasa del faro en el compartimento del motor y en la carcasa de la linterna trasera existen piezas con aristas afiladas. Proteger las manos al cambiar las bombillas.

AVISO

Si después de un cambio de bombillas las cubiertas de goma de la carcasa del faro no se montan correctamente, pueden producirse daños en el sistema eléctrico, en especial por la penetración de agua.

AVISO

Volkswagen recomienda tener un cuidado especial con algunas piezas plásticas que poseen presillas, las cuales pueden quebrarse durante la eliminación o instalación de las lámparas.

 Dependiendo de la versión del vehículo, en el paragolpes trasero puede haber dos reflectores de iluminación que no tienen bombillas para cambiar. No obstante, si se rompen y se los debe cambiar, contactar a un Concesionario Volkswagen o una empresa especializada para realizar el cambio.

 En días fríos y húmedos, debido a la diferencia de temperatura entre el interior y el exterior de la lente del faro, el faro puede empañarse temporalmente.

- Con el faro encendido, la superficie emisora de luz se desempaña en poco tiempo y puede presentar algunos residuos en los bordes.
- Las luces traseras y los intermitentes también pueden verse afectados.
- La condensación no influye en la vida útil del sistema de iluminación del vehículo.

Información sobre el cambio de lámparas incandescentes

📖 Tenga en cuenta ⚠️ y ⓘ, al principio de este capítulo, en la página 191.

Lista de control

Ejecutar las siguientes acciones para cambiar una bombilla, siempre en el orden indicado → ⚠️:

1. Estacionar el vehículo, de ser posible, a una distancia segura del flujo de tránsito, en un piso plano y firme.
2. Tirar del freno de estacionamiento → pág. 105.
3. Girar el mando de las luces a la posición **0** → pág. 71.
4. Colocar la palanca de los indicadores de dirección en la posición neutra → pág. 71.
5. Transmisión automática: colocar la palanca selectora en la posición **P**.
6. Apagar el motor y retirar la llave del vehículo de la cerradura de encendido → pág. 92.
7. Transmisión manual: colocar la marcha → pág. 95.
8. Dejar la iluminación de orientación si se apaga → pág. 71.
9. Dejar que se enfríe la bombilla en cuestión.
10. Comprobar si un fusible está visiblemente quemado → pág. 199.
11. Trocar la lámpara incandescente afectada según la instrucción → ⓘ, en el caso de ser necesario, tener una linterna en las manos. Una bombilla se puede cambiar solo por una nueva del mismo modelo. La respectiva designación consta en el portalámparas o en el bulbo de vidrio.
12. No tomar el bulbo de vidrio de la bombilla con los dedos descubiertos. La impresión digital remanente se evaporaría con el calor de la bombilla encendida y se depositaría sobre el reflector, perjudicando la capacidad de iluminación de la lámpara.
13. Comprobar el funcionamiento de la bombilla después de un cambio. Si la bombilla no funciona, puede que no se haya montado correctamente o que esté quemada nuevamen-

te, como también puede que el conector de alimentación no esté correctamente encajado.

14. Después de cada cambio de la bombilla en la parte frontal del vehículo, el reglaje del farol se debe realizar en un Concesionario Volkswagen o en una empresa especializada.

⚠️ ADVERTENCIA

Observar la lista de control es fundamental para la seguridad del conductor, los pasajeros y demás conductores, evitando posibles accidentes.

- Seguir siempre las acciones de la lista de control y tener en cuenta las precauciones de seguridad en ellas descriptas.

ⓘ AVISO

Remover e instalar las lámparas siempre con cuidado, evitando daños en la pintura del vehículo o en otras piezas del vehículo.

🌿 Las bombillas quemadas no se deben eliminar junto con la basura doméstica, por tratarse de un residuo potencialmente perjudicial para el medio ambiente.

🌿 A favor del medio ambiente, Volkswagen recomienda que las bombillas quemadas se devuelvan a un Concesionario Volkswagen o a una empresa especializada, para que les den un destino ambientalmente adecuado a tales residuos, siguiendo las determinaciones legales específicas relacionadas a su manipulación, almacenamiento y descarte.



Sustituir las bombillas del farol delantero - farol simple

Tenga en cuenta  y , al principio de este capítulo, en la página 191.

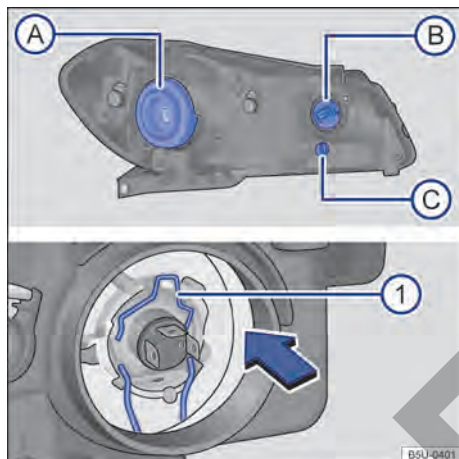

Fig. 149 En el compartimento del motor: vista trasera del farol delantero con cubierta de goma (lado izquierdo de la ilustración): **A** farol bajo / alto **B** indicadores de dirección y **C** luz de posición. Vista trasera del farol delantero sin cubierta de goma (lado derecho de la ilustración): **1** resorte de bloqueo de la lámpara incandescente del farol bajo/farol alto.

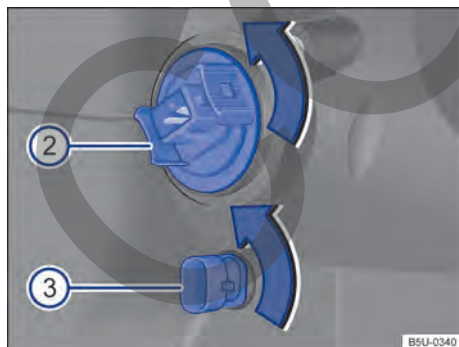



Fig. 150 En el compartimento del motor: vista trasera del farol delantero **2** indicadores de dirección y **3** luz de posición.

En el compartimento del motor, el farol está parcialmente cubierto por otras piezas del vehículo. Volkswagen recomienda que, en caso de duda, se solicite el cambio de lámparas en un Concesionario Volkswagen.

Ejecutar las acciones solamente en la secuencia indicada:

- 1** Observar la lista de control y ejecutar las acciones → pág. 192.
- 2** Abrir la tapa del compartimento del motor  → pág. 206.
- 3** Desencajar el conector de alimentación de la lámpara.
- 4** **Farol bajo/alto A**, desmontar la cubierta de goma en la parte trasera del faro **A**.
Intermitentes B, girar el portalámparas **2** en el sentido de la flecha y desencajarlo del alojamiento.
Luz de posición C, girar el portalámparas **3** en el sentido de la flecha y desencajarlo del alojamiento.
- 5** **Farol bajo/alto A**, comprimir el resorte de bloqueo en el sentido de la flecha **1** y moverlo para destrabar la lámpara.
Intermitentes B, tirar de la lámpara quemada del portalámparas para retirarla.
Luz de posición C, presionar la lámpara quemada y girar para retirarla.
- 6** **Farol bajo/alto A**, desplazar el resorte para quitar la lámpara quemada del alojamiento.
- 7** Cambiar la bombilla quemada por una bombilla nueva del mismo modelo.
- 8** **Farol bajo/alto A**, posicionar la lámpara nueva en el alojamiento, con la mayor pestaña de referencia del portalámparas girada hacia arriba.
Intermitentes B, insertar la nueva lámpara en el portalámparas.
Luz de posición C, insertar la lámpara nueva en el portalámparas, presionar la lámpara y girar hasta el tope.
- 9** **Farol bajo/alto A**, presionar el resorte de bloqueo y encajarlo en el soporte para fijar la lámpara.
Intermitentes B y **luz de posición C**, asegurarse de que el portalámparas esté correctamente fijado en el.

- 10 **Faro bajo/alto** **A**, asegurarse de que la lámpara esté correctamente fijada en el conjunto.

Intermitentes **B**, presionar el portalámparas hasta el tope y girarlo en el sentido contrario al de la flecha **2**.

Luz de posición **C**, presionar el portalámparas hasta el tope y girarlo en el sentido contrario al de la flecha **3**.

- 11 **Faro bajo/alto** **A**, volver a colocar la cubierta de goma, asegurándose de que encaje perfectamente. Cerciorarse de que los terminales de conexión no dañen la goma de la cobertura.

Intermitentes **B** y **luz de posición** **C**, asegurarse de que el portalámparas esté correctamente fijado en el conjunto.

- 12 Encajar el conector de alimentación de la lámpara, presionándolo hasta el batiente.
- 13 Cerrar la tapa del compartimento del motor → pág. 206.
- 14 **Faro bajo/alto** **A**, después de montar la lámpara nueva, regular el haz del faro.

 Las ilustraciones muestran el faro izquierdo por atrás. El faro derecho es montado en posición invertida.

Sustituir las bombillas del farol delantero - farol doble

 Tenga en cuenta  y , al principio de este capítulo, en la página 191.

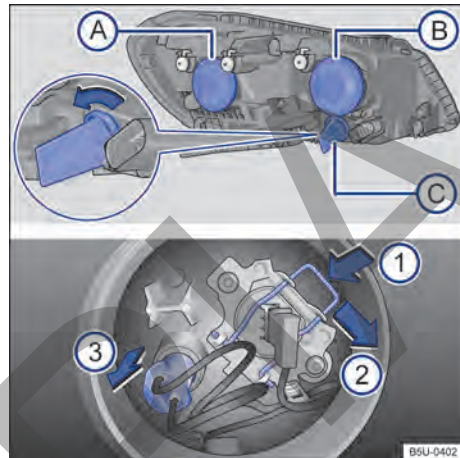

Fig. 151 En el compartimento del motor: vista trasera del faro delantero con cubierta de goma (lado izquierdo de la ilustración) - **A** faro bajo **B** faro alto y luz de posición y **C** indicador de dirección. Vista trasera del faro delantero sin cubierta de goma (lado derecho de la ilustración): **1** resorte de bloqueo de la lámpara incandescente del faro y **2** luz de posición.



Fig. 152 Acceso a la bombilla del faro bajo.

En el compartimento del motor, el faro está parcialmente cubierto por otras piezas del vehículo. Volkswagen recomienda que, en caso de duda, se solicite el cambio de lámparas en un Concesionario Volkswagen. ▶

Ejecutar las acciones solamente en la secuencia indicada:

- 1 Observar la lista de control y ejecutar las acciones → pág. 192.
- 2 Abrir la tapa del compartimento del motor ⚠ → pág. 206.
- 3 **Faro bajo** **A**, retirar la cubierta de goma **A** en la parte trasera del faro.

Faro alto y **luz de posición** **B**, retirar la cubierta de goma **B** en la parte trasera del faro.

Intermitentes **C**, girar el portalámparas → fig. 151 **C** en el sentido de la flecha (lupa) y desengancharlo del alojamiento.

- 4 **Faro bajo** **A**, desencajar el conector de alimentación de la lámpara.

Faro alto **B**, desencajar el conector de alimentación de la lámpara.

Luz de posición **B**, retirar el portalámparas **3** en el sentido de la flecha.

Intermitentes **C**, presionar la lámpara quemada y girar para retirarla.

- 5 **Faro bajo** **A**, tirar de la lámpara en el sentido de la flecha → fig. 152 para desencajarla del soporte.

Faro alto **B**, presionar el resorte hacia abajo **1** y moverlo hacia el lado **2** en el sentido de las flechas para desencajarlo.

Luz de posición **B**, tirar de la lámpara quemada del portalámparas para retirarla.

- 6 **Faro bajo** **A** y **faro alto** **B**, retirar la lámpara quemada del alojamiento.
- 7 Cambiar la bombilla quemada por una bombilla nueva del mismo modelo.
- 8 **Faro bajo** **A**, colocar la lámpara nueva en el alojamiento, observando el correcto posicionamiento.

Faro alto **B**, colocar la lámpara nueva en el alojamiento, con el mayor chaflán del portalámparas girado hacia arriba.

Luz de posición **B**, insertar la nueva lámpara en el portalámparas.

Intermitentes **C**, insertar la lámpara nueva en el portalámparas, presionar la lámpara y girar hasta el tope.

- 9 **Faro bajo** **A**, presionar la lámpara para encajarla en el soporte.

Faro alto **B**, presionar el resorte de bloqueo y encajarlo en el soporte para fijar la lámpara.

Luz de posición **B**, colocar el portalámparas en el alojamiento.

Intermitentes **C**, colocar el portalámparas en el alojamiento.

- 10 **Faro bajo** **A** y **faro alto** **B**, asegurarse de que la lámpara esté correctamente fijada en el conjunto.

Intermitentes **C**, presionar el portalámparas hasta el tope y girarlo en el sentido contrario al de la flecha **C** (lupa).

- 11 **Faro bajo** **A** y **faro alto** **B**, encajar el conector de alimentación de la lámpara, presionándolo hasta el tope.

Luz de posición **B** e **intermitentes** **C**, asegurarse de que el portalámparas esté correctamente fijado en el conjunto.

- 12 **Faro alto** **A**, **faro bajo** **B** y **luz de posición** **B**, volver a colocar la cubierta de goma, asegurándose de que encaje perfectamente.

- 13 Cerrar la tapa del compartimento del motor → pág. 206.

- 14 **Faro bajo** **A** y **faro alto** **B**, después de montar la lámpara nueva, regular el haz del faro.

 Las ilustraciones muestran el faro izquierdo por atrás. El faro derecho es montado en posición invertida.

Sustituir la bombilla en el paragolpes delantero - faro de neblina

 **Tenga en cuenta**  y , al principio de este capítulo, en la página 191.

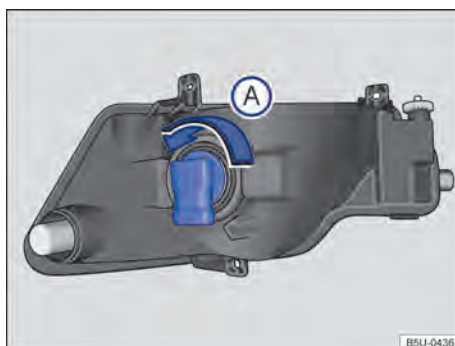



Fig. 153 Detrás del paragolpes delantero: acceso a la lámpara incandescente del faro de neblina.

Para acceder y cambiar la lámpara del farol de neblina es necesario elevar el vehículo → . Ver también → pág. 263, *Puntos de apoyo para la suspensión del vehículo*.

Volkswagen recomienda que, en caso de duda, se solicite el cambio de la lámpara del farol de neblina en un Concesionario Volkswagen.



Ejecutar las acciones solamente en la secuencia indicada:

- ① Observar la lista de control y ejecutar las acciones → pág. 192.
- ② Desenchajar el conector de alimentación de la lámpara, presionar al mismo tiempo, la traba de fijación del conector.
- ③ Girar el portalámparas → fig. 153, en el sentido antihorario de la flecha , y desenchajarlo del alojamiento.
- ④ La lámpara del farol de neblina está fijada en el portalámparas, debiendo cambiarse el conjunto de lámpara y portalámparas.

- ⑤ Cambiar la bombilla quemada por una bombilla nueva del mismo modelo.
- ⑥ Posicionar el nuevo conjunto de lámpara y portalámparas en el alojamiento.
- ⑦ Presionar el portalámparas hasta el tope y girarlo en sentido horario.
- ⑧ Cerciorarse de que el portalámparas esté correctamente fijado en el conjunto.
- ⑨ Encajar el conector de alimentación de la lámpara.

ADVERTENCIA

Nunca elevar el vehículo con el gato para cambiar la lámpara del farol de neblina.

 La ilustración muestra el farol de neblina izquierdo. El farol de neblina derecho se monta en posición invertida. 

Sustituir las bombillas de la linterna trasera en la carrocería

 Tenga en cuenta  y , al principio de este capítulo, en la página 191.

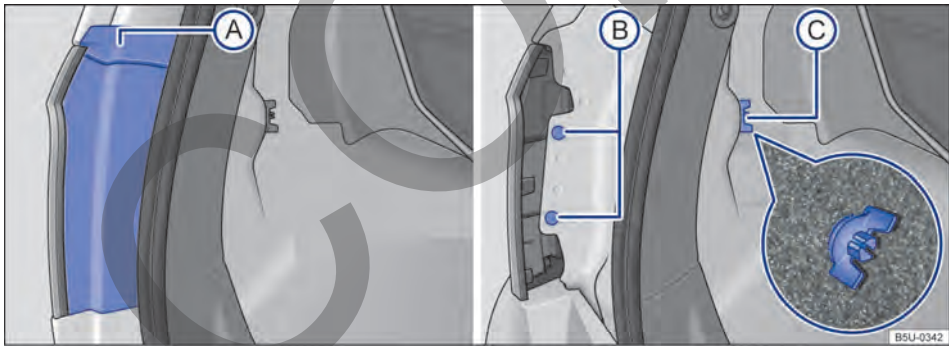

Fig. 154 En el maletero:  desmontar la cubierta,  retirar los dos tornillos de fijación y  retirar el tornillo mariposa (fragmento ampliado). 

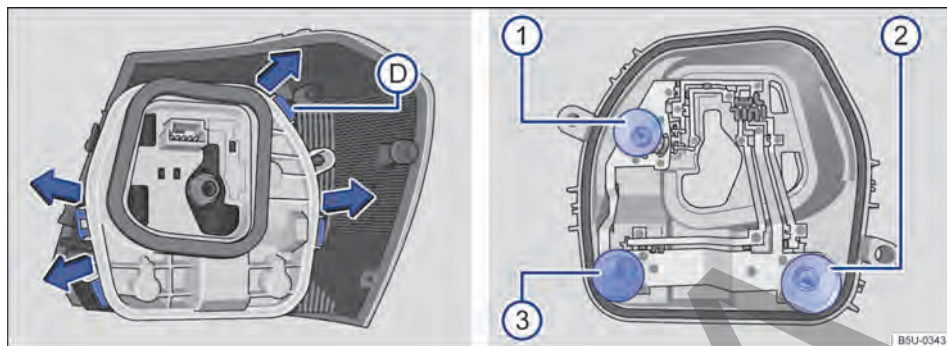

Fig. 155 Luz trasera: D desmontar el portalámparas y 1, 2 y 3 desmontar las bombillas.

Realizar las acciones solo en la secuencia indicada.

Quitar la linterna trasera

- 1 Observar la lista de control y ejecutar las acciones → pág. 192.
- 2 Abrir la tapa trasera → pág. 60.
- 3 Desmonte con cuidado la cubierta A de la parte superior.
- 4 Retirar los tornillos de fijación B.
- 5 Aflojar el tornillo mariposa C (lupa) y retirarlo, sosteniendo, al mismo tiempo, la linterna trasera.
- 6 Tirar con cuidado de la linterna trasera hacia afuera, para desencajarla de la carrocería → D.
- 7 Desencajar el conector de alimentación de las lámparas de la linterna, para remover totalmente la linterna.
- 8 Colocar la linterna trasera sobre una superficie limpia y lisa.
- 9 Para desbloquear el portalámparas, presionar cada lengüeta de bloqueo D en el sentido de las flechas.
- 10 Desmonte el portalámparas con cuidado.

Sustituir las bombillas

- 1 Para retirar las bombillas quemadas 1, 2 y 3, presionar la bombilla contra el alojamiento y girarla en sentido antihorario.
- 2 Cambiar la bombilla quemada por una bombilla nueva del mismo modelo.

- 3 Para insertar las lámparas nuevas en el portalámparas, introduzca la nueva lámpara en el alojamiento correspondiente. Presione la bombilla y gírela en sentido horario hasta el tope.
- 4 Asegúrese de que las lámparas estén correctamente fijadas en los portalámparas.
- 5 Instalar el soporte de las lámparas en la linterna trasera. Las lengüetas de bloqueo D deben encajar de forma audible.

Instalar la linterna trasera

- 1 Colocar el conector de alimentación en la luz.
- 2 Encajar la linterna trasera cuidadosamente en el alojamiento de la carrocería.
- 3 Sostenga la linterna trasera en la posición de montaje con una de las manos y atornille con la otra el tornillo mariposa C.
- 4 Vuelva a colocar los tornillos de fijación B y apriételes.
- 5 Coloque la cubierta A. La cubierta debe encajar y estar firme.
- 6 Cerrar el portón trasero.

La ubicación e identificación de las lámparas incandescentes → fig. 155 están relacionadas a continuación:

- 1 Lámpara con doble filamento de la luz de posición y luz de freno.
- 2 Luz de la marcha atrás.
- 3 Lámpara del indicador de dirección. ▶

⚠ AVISO

- Desmontar y montar la linterna trasera en la carrocería siempre con cuidado, evitando daños en la pintura del vehículo o en otras piezas del vehículo.

Cambiar la lámpara incandescente de la luz de la placa de licencia

📖 Tenga en cuenta ⚠ y ⚠, al principio de este capítulo, en la página 191.

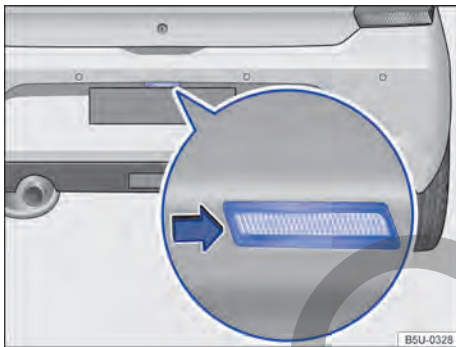

Fig. 156 En el parachoques trasero: desmontar la luz de la placa de licencia.



Fig. 157 Luz de la placa de licencia: retirar el portalámparas.

Para desmontar la luz de la placa de licencia, puede ayudarse con un destornillador → ⚠.

- Volkswagen recomienda tener un cuidado especial con algunas piezas plásticas que poseen presillas, las cuales pueden quebrarse durante la eliminación o instalación de las lámparas.



Las ilustraciones muestran la linterna trasera izquierda. La linterna trasera derecha está en posición invertida.

Ejecutar las acciones solamente en la secuencia indicada:

- 1 Observar la lista de control y ejecutar las acciones → pág. 192.
- 2 Con la ayuda de un destornillador, presionar la traba de la luz de la placa de licencia del lado izquierdo y retirarla del parachoques → fig. 156.
- 3 Girar el portalámparas en **sentido antihorario** y retirar en la dirección de la flecha → fig. 157.
- 4 Tirar de la lámpara quemada del portalámparas para quitarla.
- 5 Cambiar la bombilla quemada por una bombilla nueva del mismo modelo.
- 6 Insertar la nueva lámpara en el portalámparas cuidadosamente.
- 7 Posicionar el portalámparas en su lugar y girar en **sentido horario** hasta el batiente.
- 8 Cerciorarse de que el portalámparas esté correctamente fijado en el conjunto.
- 9 Posicionar el conjunto de la luz de la placa de licencia en la apertura del parachoques, encajar primero el lado izquierdo y luego el lado derecho. Tener en cuenta la posición correcta de montaje de la luz de la placa de licencia, esto significa que el resorte debe estar a la derecha.
- 10 Presionar la luz de la placa de licencia en el parachoques hasta que encaje de forma audible.
- 11 Asegurarse de que el conjunto de la luz de la placa de licencia esté correctamente fijado en el alojamiento.

⚠ AVISO

Desmonte y monte la luz de la Placas de Licencia en el parachoques trasero siempre con cuidado, evitando daños en la pintura del vehículo o en otras piezas del vehículo.

Fusibles

Introducción al tema

Básicamente, varios consumidores pueden estar protegidos en conjunto por un fusible. Por otro lado, también es posible que varios fusibles pertenezcan a un consumidor.

Sustituir los fusibles solo después de haberse eliminado la causa de la falla. Si un fusible nuevo se quema nuevamente después de un corto período, el sistema eléctrico debe ser verificado por un Concesionario Volkswagen o una empresa especializada.

⚠ ADVERTENCIA

¡La alta tensión del sistema eléctrico puede causar descargas eléctricas, quemaduras graves y la muerte!

- Nunca apoyarse en los conductores eléctricos del sistema de encendido.
- Evitar cortocircuitos en el sistema eléctrico.

⚠ ADVERTENCIA

El uso de fusibles inadecuados, la reparación de fusibles y la conexión en puente de un circuito eléctrico sin fusibles pueden causar un incendio y lesiones graves.

- Nunca instalar fusibles que tengan una capacidad de corriente mayor. Sustituir los fusibles únicamente por fusibles con la misma intensidad (mismo color e inscripción) y el mismo tamaño.
- Nunca reparar fusibles.
- Nunca sustituya fusibles por una tira de metal, un clip de oficina u objeto similar.

ⓘ AVISO

- Para evitar daños en el sistema eléctrico del vehículo, antes de cambiar un fusible es necesario que el encendido, la luz y todos los consumidores eléctricos estén desconectados y la llave del vehículo esté fuera de la cerradura de encendido.
- Si se sustituye un fusible por uno de mayor capacidad, podrán surgir daños también en otras partes del sistema eléctrico.

- Se deben proteger las cajas de fusibles abiertas contra la penetración de impurezas y humedad. Las impurezas y humedad en las cajas de fusibles pueden causar daños al sistema eléctrico.

ⓘ Varios fusibles pueden pertenecer a un consumidor.

ⓘ Varios consumidores pueden estar protegidos en conjunto por un fusible. <

Fusibles en el panel de instrumentos

📖 Tenga en cuenta ⚠ y ⓘ, al principio de este capítulo, en la página 199.

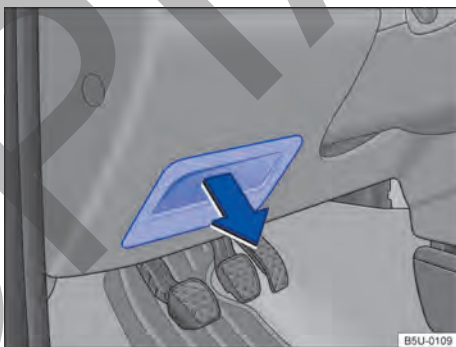

Fig. 158 Del lado del conductor en el panel de instrumentos: cubierta de la caja de fusibles.

Sustituir los fusibles únicamente por fusibles con la misma intensidad de corriente (mismo color e inscripción) y el mismo tamaño.

Abrir y cerrar la caja de fusibles debajo del panel de instrumentos

Retirar el portaobjetos/cobertura de la caja de fusibles → fig. 158 en el sentido de la flecha.

ⓘ AVISO

- Remover cuidadosamente las coberturas de las cajas de fusibles y reinstalar correctamente para evitar daños en el vehículo.
- Se deben proteger las cajas de fusibles abiertas contra la penetración de impurezas y humedad. Las impurezas y humedad en las cajas de fusibles pueden causar daños al sistema eléctrico. <

Caja de fusibles en el panel de instrumentos

📖 Tenga en cuenta ⚠️ y ⓘ, al principio de este capítulo, en la página 199.

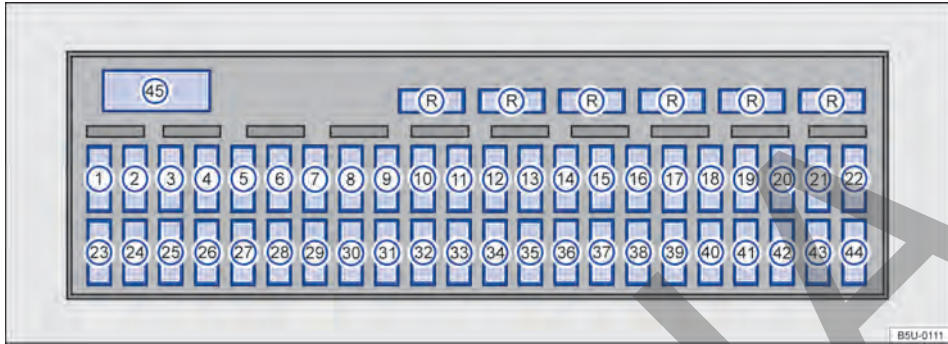

Fig. 159 Caja de fusibles.

Volkswagen recomienda mantener siempre en el vehículo algunos fusibles de reserva, los cuales pueden colocarse en la parte superior de la caja de fusibles → fig. 159 ⓘ (como, por ejemplo, fusibles de 5 A, 10 A, 15 A, 20 A, 25 A y 30 A para vehículos sin aire acondicionado o 40 A para vehículos con aire acondicionado).

Algunos fusibles indicados pueden ser específicos de determinadas versiones.

A continuación, se representan las ubicaciones con sus respectivas funciones para los equipos que pueden estar disponibles para su vehículo:

- | | | | |
|----|--|----|---|
| 1 | Módulo de la transmisión automática | 15 | Embrague electromagnético del aire acondicionado |
| 2 | Módulo del sistema de confort / Radio (vehículos con preparación para radio) | 16 | Alarma |
| 3 | Interruptor giratorio de las luces/Farol de neblina (BCM) | 17 | Cierre centralizado |
| 4 | Libre | 18 | Limpialuneta |
| 5 | Módulo del airbag | 19 | Indicadores de dirección / Volante multifunción |
| 6 | Desempañador de la luneta | 20 | Toma de diagnóstico / Rebajamiento del espejo retrovisor externo del lado derecho (tilt down) |
| 7 | Transformador del encendido | 21 | Indicadores de dirección / Luces de freno |
| 8 | Palanca selectora de la transmisión automática | 22 | Módulo del sistema de confort |
| 9 | Módulo del ABS | 23 | Interruptor giratorio de las luces/Farol de neblina |
| 10 | Radio / Cargador USB de Smartphone (Universal Dock Station) | 24 | Panel de instrumentos / Relé de la unidad de control eléctrica |
| 11 | Libre | 25 | Bomba de los lavaparabrisas y el lavador de la luneta / Limpiaparabrisas |
| 12 | Iluminación interna / Luz de posición (BCM) | 26 | Módulo de inyección |
| 13 | Palanca selectora de la transmisión automática | 27 | Luz de posición del lado derecho (BFM) |
| 14 | Espejo retrovisor externo eléctrico | 28 | Tablero de instrumentos |
| | | 29 | Bomba de combustible |
| | | 30 | Válvula del sistema de arranque en frío / Bomba del motor TOTALFLEX / Válvula de limpieza del filtro de carbón activado / Arranque en caliente (E-FLEX) |
| | | 31 | Farol alto del lado izquierdo y del lado derecho/Luz de control del farol alto en el panel de instrumentos |
| | | 32 | Farol bajo del lado izquierdo (BFM) / Farol bajo y farol alto del lado izquierdo (BCM) |
| | | 33 | Luces de marcha atrás |

- 34 Instrumento combinado / Relé del sistema de arranque en frío / Relé de la bomba de combustible / Módulo del control de distancia de aparcamiento / Relé del aire acondicionado / Módulo de control del motor / Retrovisor interior eléctrico
- 35 Módulo del mando eléctrico de los vidrios / Módulo de rebaje retrovisor exterior derecho (tilt down)
- 36 Conmutador de las luces
- 37 Bocina
- 38 Ventilación interior
- 39 Luz de posición del lado izquierdo (BFM)
- 40 Válvulas inyectoras de combustible / Sensor del pedal del embrague / Sensor del pedal de freno
- 41 Sonda lambda / Válvula de limpieza del filtro del carbón activado
- 42 Limpiaparabrisas
- 43 Farol bajo del lado derecho (BFM) / Farol bajo y farol alto del lado derecho (BCM)
- 44 Toma de corriente de 12 V
- 45 Unidad de control eléctrica

Fusibles en el compartimiento del motor

Tenga en cuenta  y , al principio de este capítulo, en la página 199.

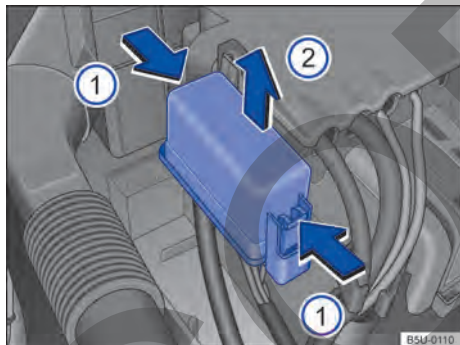





Fig. 160 En el compartimiento del motor: cobertura de la caja de fusibles.



Abrir la caja de fusibles en el compartimiento del motor

- Abrir la tapa del compartimiento del motor  → pág. 206.
- Presionar las trabas en el sentido de la flecha → fig. 160 , para desbloquear la cubierta de la caja de fusibles.
- Remover la cobertura por arriba, en el sentido de la flecha .
- Para el **montaje**, colocar la cubierta sobre la caja de fusibles. Presionar la cobertura hacia abajo, en el sentido contrario de la flecha , hasta que trabe de forma audible.

AVISO

- Remover cuidadosamente las coberturas de las cajas de fusibles y reinstalar correctamente para evitar daños en el vehículo.
- Se deben proteger las cajas de fusibles abiertas contra la penetración de impurezas y humedad. Las impurezas y humedad en las cajas de fusibles pueden causar daños al sistema eléctrico.

Caja de fusibles en el compartimiento del motor

Tenga en cuenta  y , al principio de este capítulo, en la página 199.

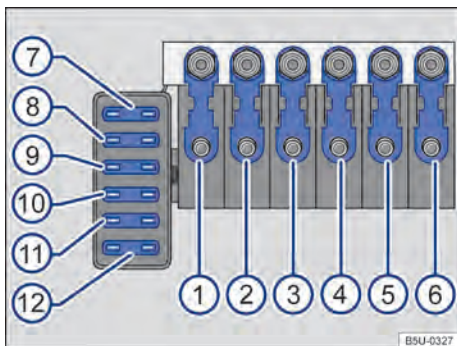



Fig. 161 Caja de fusibles.

Los fusibles están ubicados en el compartimiento del motor, por encima de la batería del vehículo → .

Los fusibles en el compartimento del motor solo deberán ser sustituidos por una empresa especializada. Para esto, Volkswagen recomienda los Concesionarios Volkswagen.

A continuación, se representan las ubicaciones con sus respectivas funciones e intensidad de corriente en Amperios para los equipos que pueden estar disponibles para su vehículo:

- 1 175, alternador
- 2 110, alimentación del compartimento interno
- 3 40, Ventilador del radiador - 2ª velocidad
- 4 -, libre
- 5 40, ABS
- 6 80, arranque en caliente (E-FLEX)
- 7 25, ABS
- 8 40, Ventilador del radiador - 1ª velocidad
- 9 5, sistema de confort
- 10 15, módulo del motor
- 11 30, motor eléctrico de la bomba hidráulica - caja de cambios automática
- 12 10, caja de cambios automática

⚠ ADVERTENCIA

Antes de cualquier trabajo en el compartimento del motor siempre leer y observar las notas de avisos → pág. 206, *Orientaciones de seguridad para trabajos en el compartimento del motor*. El compartimento del motor de todos los vehículos es un área peligrosa y puede causar lesiones graves.

Sustituir los fusibles quemados

📖 Tenga en cuenta ⚠ y ⌚, al principio de este capítulo, en la página 199.

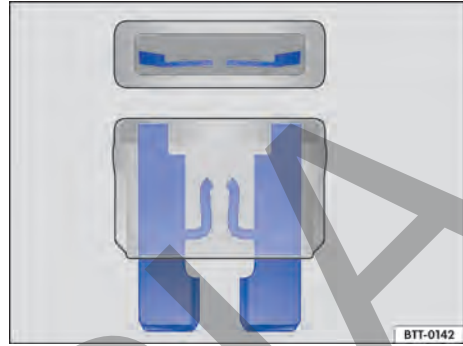

Fig. 162 Representación de un fusible quemado.

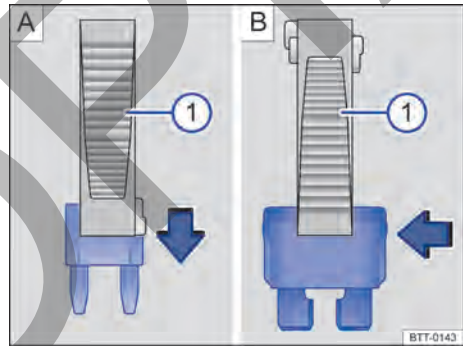

Fig. 163 Quitar o instalar un fusible con la garra de la pinza de plástico ①.

Identificación del color de los fusibles debajo del panel de instrumentos

Color Intensidad de la corriente en Amperio

Lila: 3 A

Marrón claro 5 A

Marrón 7,5 A

Rojo 10 A

Azul 15 A

Amarillo 20 A

Blanco o incoloro 25 A

Verde 30 A

Naranja 40 A

Preparaciones

- Desconectar el encendido, la luz y todos los consumidores eléctricos.
- Abrir la respectiva caja de fusibles → pág. 199.

Reconocer fusibles quemados

Un fusible quemado puede ser reconocido por la tira metálica rota → fig. 162.

Iluminar el fusible con una linterna. De esa manera, un fusible quemado puede ser reconocido más fácilmente.

Cambiar el fusible

- De ser necesario, retirar la pinza de plástico → fig. 163 ① de la cubierta de la caja de fusibles.
- En caso de *fusibles pequeños*, encajar la garra ① por encima → fig. 163 A.
- En caso de *fusibles mayores*, empujar la garra ① lateralmente sobre el fusible → fig. 163 B.
- Retirar el fusible quemado.
- Si el fusible está quemado, sustituir el fusible por uno nuevo de la *misma* intensidad de corriente (mismo color e inscripción) y del *mismo* tamaño → ①.
- Volver a colocar la cubierta.

⚠ AVISO

Si se sustituye un fusible por otro de mayor capacidad, pueden surgir daños en otras partes del sistema eléctrico.

Ayuda de arranque

📖 Introducción al tema

Si el motor no arranca porque la batería está descargada, es posible utilizar la batería de otro vehículo para el arranque. Antes de la ayuda de arranque, eventualmente comprobar el visor de la batería del vehículo → pág. 222.

No puede haber contacto entre los dos vehículos, de lo contrario, podrá haber flujo de corriente al conectar los polos positivos.

La batería descargada debe ser correctamente conectada al sistema eléctrico del vehículo.

Los cables auxiliares de arranque deben ser apropiados y con la longitud suficiente para mantener a los vehículos alejados.

⚠ ADVERTENCIA

El uso inadecuado de los cables auxiliares de arranque y una ayuda de arranque realizada de forma incorrecta pueden causar una explosión de la batería del vehículo y lesiones graves. Para reducir el riesgo de explosión de la batería del vehículo, observar lo siguiente:

- Todos los trabajos en la batería del vehículo y en el sistema eléctrico pueden causar quemaduras graves, incendios y descargas eléctricas. Antes de cualquier trabajo en la batería del vehículo, leer y observar siempre los siguientes alertas y precauciones de seguridad → pág. 222, *Batería del vehículo*.
- La batería del vehículo suministrador de corriente debe tener la misma tensión (12 V) y aproximadamente la misma capacidad (ver grabación en la batería del vehículo) que la batería descargada del vehículo.
- Nunca cargar una batería del vehículo congelada o que haya sido descongelada. Una batería del vehículo descargada puede congelarse en temperaturas de alrededor de 0 °C.
- Un batería del vehículo congelada o que haya sido descongelada debe ser cambiada.
- Durante la ayuda de arranque, una mezcla de gas detonante altamente explosiva se forma en la batería del vehículo. Mantener el fuego, chispas, llamas expuestas y cigarrillos encendidos siempre distantes de la batería del vehículo. Nunca utilizar un teléfono móvil mientras los cables auxiliares de arranque son conectados y desconectados.
- Cargar la batería del vehículo solo en lugares bien ventilados, ya que durante la ayuda de arranque se forma una mezcla de gas detonante altamente explosiva.
- Los cables auxiliares de arranque nunca deben entrar en contacto con piezas giratorias en el compartimento del motor.
- Nunca confundir el polo positivo con el polo negativo o conectar los cables auxiliares de arranque incorrectamente.
- Observar el manual de instrucciones del fabricante del cable de arranque auxiliar.

ⓘ AVISO

Para evitar daños considerables en el sistema eléctrico del vehículo, respetar lo siguiente:

- Cables auxiliares de arranque conectados incorrectamente pueden provocar un cortocircuito.
- No debe haber contacto entre los vehículos, de lo contrario, podrá haber flujo de corriente al conectar los polos positivos.

Ejecutar la ayuda de arranque

📖 Tenga en cuenta ⚠ y ⓘ, al principio de este capítulo, en la página 203.

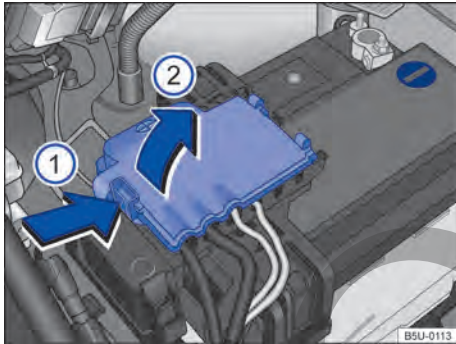

Fig. 164 Compartimento del motor: acceso al terminal positivo de la batería.

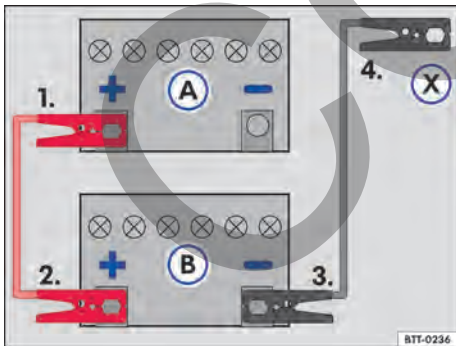

Fig. 165 Esquema para la conexión de los cables auxiliares de arranque: batería del vehículo descargada (A) y batería del vehículo que provee la corriente (B).

Leyenda para → fig. 165:

- (A) Vehículo con batería del vehículo descargada que recibe ayuda de arranque.
- (B) Vehículo con la batería que suministra corriente da ayuda de arranque.
- (X) Punto de conexión a tierra: una pieza de metal maciza atornillada firmemente a la banca de cilindro.

La batería del vehículo descargada debe estar conectada de manera correcta a la red de a bordo.

Los vehículos no deben apoyarse el uno con el otro. De lo contrario, puede circular una corriente al conectar el polo positivo.

Asegurarse de que el contacto metálico de las garras conectadas a los polos sea satisfactorio.

Si el motor no comienza a funcionar, interrumpir el proceso de arranque después de 10 segundos y repetirlo después de aproximadamente un minuto.

Ejecutar las acciones siempre en la secuencia indicada.

Conectar el cable de arranque auxiliar

- Desconectar el encendido en los dos vehículos → pág. 92.
- Abrir la cobertura del polo positivo. Para abrir, presionar la traba en el sentido de la flecha → fig. 164 ⓘ, plegar la cobertura hacia el costado en el sentido de la flecha ②.
- Conectar un extremo del cable auxiliar de arranque rojo al polo positivo → fig. 165 ⓘ (+) del vehículo con la batería del vehículo descargada (A) → ⚠.
- Conectar el otro extremo del cable de arranque auxiliar rojo al polo positivo (+) de la batería del vehículo que suministra corriente (B).
- Conectar un extremo del cable de arranque auxiliar negro al polo negativo (-) de la batería que brinda corriente (B) al vehículo.
- Conectar el otro extremo del cable de arranque auxiliar negro (X) al vehículo con la batería del vehículo descargada en una pieza maciza de metal atornillada firmemente al bloque del motor o en el mismo bloque del motor - aunque no cerca de la batería (A) → ⚠.
- Disponer los conductores del cable de arranque auxiliar para que no entren en contacto con piezas giratorias en el compartimento del motor.

Encender el motor

- Conectar el motor del vehículo que suministra corriente y dejar funcionando en régimen de ralentí.
- Conectar el motor del vehículo con la batería del vehículo descargada y esperar de dos a tres minutos hasta que el motor “funcione uniformemente”.

Retirar el cable de arranque auxiliar

- Antes de desconectar el cable de arranque auxiliar desconectar el farol bajo, si está conectado.
- Conectar el ventilador de la refrigeración y el desempañador de la luneta del vehículo con la batería del vehículo descargada para reducir picos de tensión en el momento de la desconexión de los cables.
- Retirar el cable de arranque auxiliar con el motor en marcha exactamente en el orden inverso al descrito anteriormente.
- Cerrar la cobertura del polo positivo de la batería.

ADVERTENCIA

Una ayuda de arranque ejecutada de forma incorrecta puede provocar una explosión de la batería del vehículo y lesiones graves. Para reducir el riesgo de explosión de la batería del vehículo, observar lo siguiente:

- Todos los trabajos en la batería del vehículo y en el sistema eléctrico pueden causar quemaduras graves, incendios y descargas eléctricas. Antes de cualquier trabajo en la batería del vehículo, leer y observar siempre los siguientes alertas y precauciones de seguridad → pág. 222, *Batería del vehículo*.
- Asegurarse de que no haya personas en el interior del vehículo durante la conexión de los cables auxiliares en la batería. En caso de una falla eléctrica, los airbags pueden activarse accidentalmente y provocar lesiones graves o hasta fatales en los ocupantes del vehículo.
- Usar siempre una protección adecuada para los ojos y nunca inclinarse sobre la batería del vehículo.
- Conectar los cables en la secuencia correcta – primero el cable positivo, después el cable negativo.

- Nunca fijar el cable negativo en piezas del sistema de combustible o en los tubos del freno.
- Las partes no aisladas de las garras de los polos no deben tocarse. Además de eso, el cable fijado en el polo positivo de la batería del vehículo no debe entrar en contacto con piezas del vehículo conductoras de corriente.
- Comprobar el visor de la batería del vehículo y, de ser necesario, utilizar una linterna. Si es amarillo claro o incoloro, no ejecutar la ayuda de arranque y buscar ayuda técnica especializada.
- Evitar descargas electrostáticas en las intermediciones de la batería del vehículo. El gas detonante que escapa de la batería del vehículo puede inflamarse por la formación de chispas.
- Nunca ejecutar la ayuda de arranque si la batería del vehículo está dañada, congelada o fue descongelada.

AVISO

Un cable de arranque auxiliar incorrectamente conectado puede provocar daños considerables en el sistema eléctrico del vehículo. <

Tirar y remolcar

Introducción al tema

Por motivos técnicos, el vehículo no debe ser empujado. En su lugar, utilizar la ayuda de arranque → pág. 203.

El vehículo con batería de vehículo descargada no debe ser remolcado por razones técnicas. En su lugar, utilizar la ayuda de arranque → pág. 203. <

Remolque

Siempre que necesite remolcar su vehículo, le recomendamos utilizar el **Volkswagen Service**, disponible por 12 meses, contados a partir de la fecha de adquisición del vehículo, u otro servicio de cabrestante especializado, usando un camión remolque o una plataforma.

En caso de utilizarse un camión-remolque, el vehículo deberá ser sustentado de manera segura por las ruedas delanteras. Asegurarse de que el vehículo esté en punto muerto y la palanca del freno de estacionamiento suelta.

ⓘ AVISO

Respetar siempre la legislación de tránsito vigente sobre el procedimiento de remolque.

 Para más información sobre Volkswagen Service consultar en el sitio www.vw.com.br.

Verificación y reabastecimiento

En el compartimento del motor

Orientaciones de seguridad para trabajos en el compartimento del motor

Antes de cualquier trabajo en el motor o en el compartimento del motor, estacionar siempre el vehículo con seguridad sobre un piso plano y firme.

El compartimento del motor de un vehículo es un área peligrosa. Nunca realice trabajos en el motor o en el compartimento del motor sin el conocimiento de las acciones necesarias y de las precauciones de seguridad generalmente válidas, así como sin los recursos, líquidos y herramientas adecuadas disponibles → ⚠. De ser necesario, dejar que todos los trabajos sean realizados por un Concesionario Volkswagen o por una empresa especializada. Trabajos inadecuados pueden causar lesiones graves.

⚠ ADVERTENCIA

Movimientos involuntarios del vehículo durante los trabajos de mantenimiento pueden provocar lesiones graves.

- Nunca trabajar debajo del vehículo cuando éste no está seguro contra el movimiento. En caso de necesitar trabajar debajo del vehículo mientras las ruedas están en contacto con el suelo, se debe detener el vehículo en un plano, las ruedas deben estar bloqueadas y la llave del vehículo debe estar fuera de la cerradura de encendido.
- De ser necesario trabajar por debajo del vehículo, se lo debe sostener adicionalmente con caballetes adecuados. El gato no es suficiente para esa finalidad y puede fallar, lo cual puede causar lesiones graves.

⚠ ADVERTENCIA

¡El compartimento del motor de todo vehículo es un área peligrosa y puede causar lesiones graves!

- En todos los trabajos, ser siempre extremadamente prevenido y cauteloso, como también observar las precauciones de seguridad generalmente válidas. Nunca asumir un riesgo personal.
- Realizar trabajos en el motor y en el compartimento del motor solamente cuando esté familiarizado con las acciones necesarias. De haber inseguridad sobre qué hacer, los trabajos necesarios deben ser realizados por un Concesionario Volkswagen o por una empresa especializada. Pueden resultar lesiones graves de trabajos realizados incorrectamente.
- Nunca abrir o cerrar la tapa del compartimento del motor mientras sale vapor o líquido refrigerante. El vapor caliente o el líquido refrigerante pueden causar quemaduras graves. Esperar siempre hasta que no se note más vapor o líquido refrigerante saliendo del compartimento del motor.
- Dejar siempre el motor enfriarse antes de abrir la tapa del compartimento del motor.
- Las piezas calientes del motor o del sistema de escape pueden quemar la piel si se las toca.
- Cuando el motor se haya enfriado, se debe tener en cuenta lo siguiente antes de abrir la tapa del compartimento del motor:
 - Accionar el freno de estacionamiento y poner la palanca selectora en la posición P o la palanca de cambio de marcha en punto muerto.
 - Apagar el encendido y retirar la llave del vehículo de la cerradura de encendido.
 - Mantener a los niños siempre lejos del compartimento del motor y bajo la supervisión de adultos.
- Con el motor caliente, el sistema de refrigeración del motor está bajo presión. Nunca abrir el tapón de cierre del depósito del líquido refrigerante del motor con el motor caliente. De haberlo hecho, el líquido refrigerante puede salpicar y causar quemaduras y otras lesiones graves.
 - Después de enfriar, girar la tapa lentamente y con mucho cuidado en sentido antihorario mientras se presiona la tapa levemente hacia abajo.
 - Proteger siempre el rostro, las manos y los brazos del líquido refrigerante caliente o del vapor con un paño grande y espeso.

- Al recargar, no derramar fluidos sobre partes del motor o sobre el sistema de escape. Los fluidos derramados pueden causar incendios.

ADVERTENCIA

¡La alta tensión del sistema eléctrico puede causar descargas eléctricas, quemaduras, lesiones graves y la muerte!

- Nunca colocar el sistema eléctrico en corto circuito. La batería del vehículo podría explotar.
- Para reducir el riesgo de un electrochoque y de lesiones graves, respetar lo siguiente mientras el motor está en funcionamiento o al arrancar:
 - Nunca apoyarse en los conductores eléctricos del sistema de encendido.
 - Nunca apoyarse en los cables de alimentación.

ADVERTENCIA

En el compartimento del motor se encuentran piezas girando que pueden causar lesiones graves.

- Nunca apoyar en el área del ventilador del radiador o directamente en el ventilador. El contacto con las láminas del rotor puede causar lesiones graves. El ventilador es controlado por temperatura y puede activarse por cuenta propia - inclusive con el encendido desconectado o sin la llave del vehículo en la cerradura de encendido.
- Si se deben realizar trabajos durante el proceso de arranque o con el motor en funcionamiento, existe peligro de muerte debido a las piezas giratorias, como, por ejemplo, la correa dentada o poli-v, el generador y el ventilador del radiador, y debido al sistema de encendido de alta tensión. Actuar siempre con extrema cautela.
 - Tener cuidado siempre para que ninguna parte del cuerpo, joyas, corbatas, indumentaria holgada y pelos largos puedan entrar en contacto con piezas giratorias del motor. Antes del trabajo, quitar siempre joyas y corbatas, atar el pelo largo hacia arriba y apretar todas las piezas de ropa contra el cuerpo para evitar que se enganchen con piezas del motor.

– Activar el pedal del acelerador siempre con cautela y nunca desatentamente. El vehículo puede entrar en movimiento aun con el freno de estacionamiento accionado.

- No dejar ningún objeto como, por ejemplo, paños de limpieza o herramientas en el compartimento del motor. Los objetos dejados atrás pueden causar deficiencias de funcionamiento, daños al motor y un incendio.

ADVERTENCIA

Aislamientos adicionales como cubrir el compartimento del motor, pueden averiar el funcionamiento del motor, causar incendios y ocasionar lesiones graves.

- Nunca cubrir el motor con cubiertas u otros aislamientos.

ADVERTENCIA

¡Fluidos y algunos materiales en el compartimento del motor son fácilmente inflamables y pueden causar incendios y lesiones graves!

- Nunca fumar en las proximidades del compartimento del motor.
- Nunca trabajar en las proximidades de llamas expuestas o chispas.
- Nunca derramar fluidos sobre el motor. Éstos pueden prenderse fuego con piezas calientes del motor y causar lesiones.
- Si se deben realizar trabajos en el sistema de combustible o en el sistema eléctrico, observar lo siguiente:
 - Desconectar siempre la batería del vehículo. Asegurarse de que el vehículo esté desbloqueado cuando se desconecta la batería del vehículo, ya que de lo contrario, se activará el sistema de alarma.
 - Nunca trabajar cerca de partes calientes, calefactores de paso u otras llamas expuestas.

AVISO

Al cambiar o reabastecer fluidos, asegurarse de que los fluidos están en los recipientes correctos. Fluidos incorrectos pueden causar deficiencias graves de funcionamiento y daños al motor.

 Los fluidos que son derramados del vehículo son perjudiciales para el medio ambiente. Por ese motivo, controlar periódicamente el piso debajo del vehículo. Si se ven manchas de aceite u otros fluidos en el piso, mande a inspeccionar el vehículo a un Concesionario Volkswagen. <

Preparar el vehículo para trabajos en el compartimento del motor

Lista de control

Realizar las siguientes acciones siempre en la secuencia indicada antes de cualquier trabajo en el compartimento del motor → :

- ✓ Estacionar el vehículo sobre un piso plano y firme .
- ✓ Pisar el pedal del freno y sostenerlo hasta que el motor esté apagado.
- ✓ Tirar del freno de estacionamiento → pág. 105.
- ✓ Ponga la palanca de cambio en punto muerto → pág. 95 o la palanca selectora en la posición P → pág. 96.
- ✓ Apagar el motor y retirar la llave del vehículo de la cerradura de encendido → pág. 92.
- ✓ Dejar el motor enfriarse lo suficiente.
- ✓ Mantener a los niños y otras personas siempre alejados del compartimento del motor.
- ✓ Asegurarse de que el vehículo no pueda moverse inesperadamente.

ADVERTENCIA

Observar la lista de control es fundamental para la seguridad del conductor, los pasajeros y demás conductores, evitando posibles accidentes.

- Seguir siempre las acciones de la lista de control y tener en cuenta las precauciones de seguridad en ellas descriptas. <

Abrir y cerrar la tapa del compartimento del motor

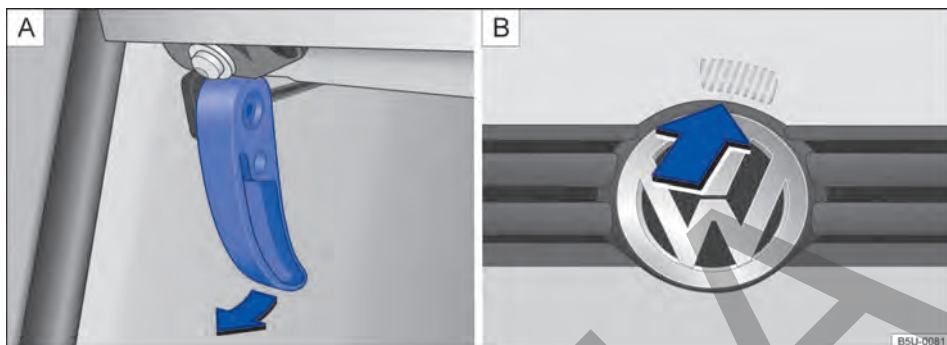

Fig. 166 [A] Palanca de desbloqueo de la tapa del compartimento del motor en la zona reposapiés del conductor. [B] Palanca de desbloqueo en la parte interior de la tapa del compartimento del motor.

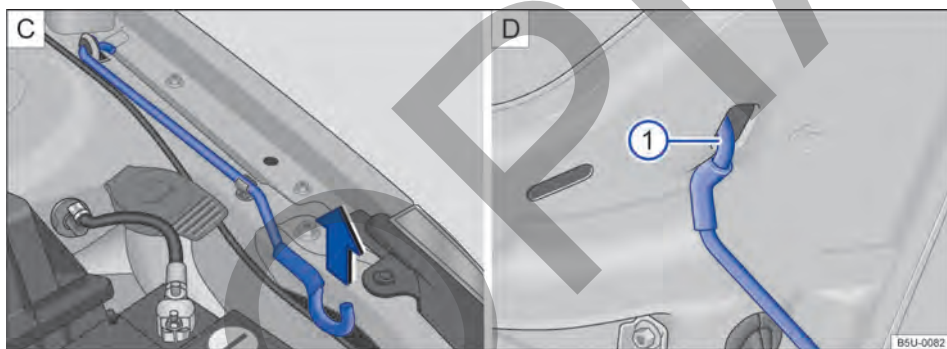

Fig. 167 [C] Varilla de sujeción de la tapa del compartimento del motor. [D] Tapa del compartimento del motor apoyada en la varilla de sujeción.

Abrir la tapa del compartimento del motor

- Antes de abrir la tapa del compartimento del motor, asegurarse de que los brazos de los limpiaparabrisas estén apoyados en el parabrisas → ①.
- Tirar de la palanca de desbloqueo en el sentido de la flecha → fig. 166 [A]. La tapa del compartimento del motor salta hacia fuera de la traba del cierre por la presión del resorte → ▲.
- Levantar un poco la tapa del compartimento del motor y, al mismo tiempo, presionar hacia arriba la palanca de desbloqueo → fig. 166 [B],

que está ubicada en la parte interior de la tapa, en el sentido de la flecha para abrir completamente la tapa del compartimento del motor.

- Retirar la varilla de sujeción del soporte en el sentido de la flecha → fig. 167 [C] y colocarla en la abertura de la tapa del compartimento del motor → fig. 167 ① [D].

Cerrar la tapa del compartimento del motor

- Levantar un poco la tapa del compartimento del motor → ▲.
- Retirar la varilla de sujeción del orificio → fig. 167 ① [D] y encajarla en el soporte del cierre → fig. 167 [C].
- Soltar la tapa del compartimento del motor de una altura de aproximada 20 cm en la zona de la traba del cierre - ¡no presionar!

Si la tapa del compartimento del motor no se cierra, abrirla nuevamente y cerrarla correctamente.

La tapa del compartimento del motor cerrada correctamente queda alineada con las piezas adyacentes de la carrocería.

⚠ ADVERTENCIA

Cuando la tapa del compartimento del motor esté abierta y sostenida por la varilla de sujeción, no apoyarse o aplicar fuerza de cierre en la tapa, ya que la varilla se dañará y puede provocar lesiones graves.

⚠ ADVERTENCIA

Una tapa del compartimento del motor cerrada incorrectamente puede abrirse súbitamente durante la conducción y bloquear la vista hacia adelante. Esto puede provocar accidentes y lesiones graves.

- Después de cerrar la tapa del compartimento del motor, comprobar si el bloqueo se enganchó correctamente en el cierre. La tapa

Fluidos y recursos

Todos los fluidos y recursos son continuamente perfeccionados, como, por ejemplo, correas dentadas, neumáticos, líquido refrigerante del motor, aceites del motor, como también velas de encendido y la batería del vehículo. Por este motivo, el cambio de fluidos y recursos debe ser realizado por un Concesionario Volkswagen o por una empresa especializada. Los Concesionarios Volkswagen están siempre informados sobre los cambios.

⚠ ADVERTENCIA

Fluidos y recursos inadecuados, como también su utilización incorrecta, pueden causar accidentes, lesiones graves, quemaduras e intoxicación.

- Conservar fluidos únicamente en recipientes originales cerrados.
- Nunca utilizar latas de alimentos, botellas u otros recipientes vacíos para almacenar fluidos, ya que hay riesgo de que el fluido almacenado pueda ser ingerido por otras personas.
- Mantener los fluidos y recursos fuera del alcance de niños.

del compartimento del motor debe quedar alineada con las piezas adyacentes de la carrocería.

- Si se constata durante la conducción que la tapa del compartimento del motor no está cerrada correctamente, parar inmediatamente y cerrar la tapa del compartimento del motor.
- Abrir o cerrar la tapa del compartimento del motor únicamente si no hay nadie en su radio de apertura.

⚠ AVISO

Para evitar daños a la tapa del compartimento del motor y los brazos de los limpiaparabrisas, solamente abrir la tapa del compartimento del motor con los limpiaparabrisas plegados. <

- Leer y prestar atención siempre a la información y las alertas de los envases de los fluidos.
- Utilizar productos que emitan vapores tóxicos siempre en áreas abiertas o bien ventiladas.
- Jamás utilizar combustible, trementina, aceite del motor, quitaesmaltes u otros líquidos volátiles para conservación del vehículo. Esas sustancias son tóxicas y muy inflamables. ¡Éstas pueden causar incendios y explosiones!

⚠ AVISO

- Reabastecer solamente con fluidos adecuados. De ninguna manera se deben utilizar fluidos diferentes de los recomendados. De lo contrario, ¡pueden ocurrir fallas graves de funcionamiento o un daño al motor!
- Los accesorios y piezas instalados delante de la entrada de aire perjudican la refrigeración del motor. ¡En condiciones de alta temperatura ambiente y demanda intensa del motor, éste puede sobrecalentarse! ▶

Los fluidos que son derramados del vehículo son perjudiciales para el medio ambiente. Por ese motivo, controlar periódicamente el piso debajo del vehículo. Si se ven manchas de aceite u otros fluidos en el piso, mande a inspeccionar el vehículo a un Concesionario Volkswagen.

Agua de los lavavidrios



Fig. 168 En el compartimento del motor: tapón de cierre del depósito de agua de los lavavidrios.

Comprobar regularmente el nivel de agua del depósito de los lavavidrios y, de ser necesario, reabastecer.

- Abrir la tapa del compartimento del motor ⚠ → pág. 206.
- Se puede reconocer el depósito de agua de los lavavidrios por el símbolo 🚰 en el tapón de cierre → fig. 168.
- Comprobar si hay suficiente agua en el depósito de los lavavidrios.
- Para reabastecer, mezclar agua limpia con un producto de limpieza recomendado por Volkswagen → ⓘ. Observar las prescripciones para mezcla en el envase.
- En caso de temperaturas externas bajas, agregar un aditivo anticongelante para que el agua no se congele → ⚠.

Vea la capacidad del depósito de agua de los lavavidrios en la → pág. 273.

⚠ ADVERTENCIA

Nunca mezclar aditivo anticongelante o aditivos similares inadecuados al agua de los lavavidrios. Esto puede causar la formación de una película oleosa sobre el vidrio que reduce bastante la visibilidad.

- Utilizar agua limpia con un producto de limpieza de vidrios recomendado por Volkswagen.
- Eventualmente, mezclar aditivos anticongelantes adecuados al agua de los lavavidrios.

ⓘ AVISO

- Nunca mezclar los productos de limpieza recomendados por Volkswagen con otros productos de limpieza. Esto podrá producir la coagulación de los componentes y, con esto, provocar que se tapen los picos de los lavavidrios.
- ¡Al reabastecer, no confundir los fluidos de ninguna manera! De lo contrario, ¡pueden ocurrir fallas graves de funcionamiento o un daño al motor!

Aceite del motor

📖 Introducción al tema

⚠ ADVERTENCIA

Si se lo maneja de manera inadecuada, el aceite del motor puede causar quemaduras y otras lesiones graves.

- Usar siempre anteojos de protección durante el manejo del aceite del motor.
- El aceite del motor es tóxico y debe permanecer fuera del alcance de niños.
- Conservar el aceite del motor solamente con el recipiente original cerrado. Esto también cuenta para el aceite usado hasta el momento de su descarte.
- Nunca utilizar latas de alimentos, botellas u otros recipientes vacíos para almacenar el aceite del motor, ya que hay riesgo de que otras personas puedan ingerir el aceite del motor almacenado.

- El contacto frecuente con el aceite del motor puede causar lesiones en la piel. En caso de contacto con el aceite del motor, lavar la piel cuidadosamente con agua y jabón.
- Con el motor en funcionamiento, el aceite del motor queda extremadamente caliente, pudiendo causar quemaduras graves. Dejar siempre que se enfríe el motor.

La pérdida o derrame del aceite del motor puede contaminar el medio ambiente. Para que eso no ocurra, se recomienda sustituir el aceite del motor preferentemente en un Concesionario Volkswagen, que dispone de una herramienta especial, de la competencia técnica necesaria y está apto para resolver la cuestión de la eliminación del aceite usado.

- Si fueran visibles las manchas de aceite u otros fluidos en el piso debajo del vehículo, Volkswagen recomienda que el vehículo se inspeccione preferentemente en un Concesionario Volkswagen.

Especificación del aceite del motor

Tenga en cuenta , al principio de este capítulo, en la página 211.

VW 508 88 es la norma del aceite lubricante para el motor de su Volkswagen. Esta norma se describe en el embalaje del aceite lubricante. En los concesionarios Volkswagen se dispone de información sobre los aceites de motor aprobados por Volkswagen.

En el reabastecimiento, los aceites de motor aprobados por Volkswagen según la norma **VW 508 88** se pueden mezclar entre sí.

Si en situación de emergencia no existe ningún aceite de motor homologado de la norma **VW 508 88**, provisoriamente se puede utilizar un aceite de motor que cumpla con los siguientes requisitos: especificación ACEA A3/B4, con clase de viscosidad **SAE 0W 30**, **SAE 0W 40**, **SAE 5W 30**, **SAE 5W 40**, **SAE 10W 30** o **SAE 10W 40**. No obstante, recomendamos que se ponga en contacto con un concesionario Volkswagen para que el cambio de aceite en el vehículo se realice con aceite del motor aprobado.

La especificación del aceite del motor se encuentra en el envase del aceite.

Los aceites de motor se perfeccionan continuamente. Los Concesionarios Volkswagen están siempre informados sobre los cambios. Por eso, Volkswagen recomienda realizar siempre los cambios de aceite del motor en un Concesionario Volkswagen.

AVISO

- Utilizar solo la especificación de aceite del motor expresamente aprobada por Volkswagen. ¡El uso de otros aceites de motor puede provocar daños en el motor!
- No mezclar aditivos lubricantes adicionales al aceite del motor. Daños provocados por dichos aditivos están excluidos de la cobertura en garantía.
- Los daños en el motor provocados por el uso de aceite lubricante que no cumpla con la norma **VW 508 88** están excluidos de la garantía. <

Comprobar el nivel del aceite del motor y reabastecer con aceite de motor

Tenga en cuenta , al principio de este capítulo, en la página 211.

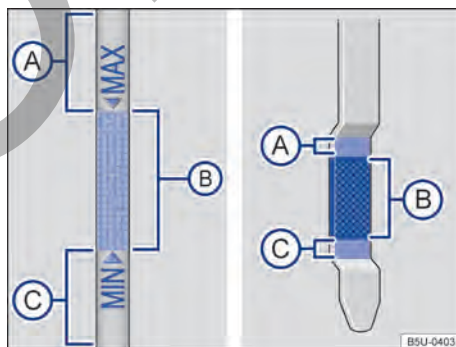

Fig. 169 Varilla de medición del aceite con marca de nivel de aceite del motor. ▶



Fig. 170 En el compartimento del motor: tapón de la boca de llenado del aceite del motor.

Lista de control

Seguir las etapas en la secuencia indicada → ⚠:

1. Estacionar el vehículo con el motor **caliente** en una superficie plana para evitar la lectura incorrecta del nivel de aceite del motor.
2. Apagar el motor y esperar algunos minutos para que el aceite del motor se escurra de vuelta hacia el cárter.
3. Abrir la tapa del compartimento del motor ⚠ → pág. 206.
4. Identifique la boca de llenado del aceite del motor y la varilla de medición del aceite. La boca de llenado del aceite del motor está identificada con el símbolo 🛢 sobre la tapa → [fig. 170](#) y la varilla de medición del aceite con la empuñadura de color. Si no está claro donde se encuentran la tapa y la varilla de medición de aceite, entrar en contacto con un Concesionario Volkswagen o una empresa especializada.
5. Retirar la varilla de medición del nivel de aceite del tubo guía y limpiarla con un paño limpio → ⚠.
6. Volver a introducir la varilla de medición del nivel de aceite en el tubo guía hasta el final. Si hay una marca en la varilla de nivel de aceite, esta marca se debe ajustar a la ranura correspondiente en el extremo superior del tubo de guía al introducirla.
7. Retirar nuevamente la varilla de medición del aceite y leer el nivel del aceite del motor en la varilla de medición → [fig. 169](#) de la siguiente manera:

Ⓐ: no agregar aceite → ⚠. Continuar con la etapa 15.

Ⓑ: nivel de aceite correcto. Se puede agregar aceite (aproximadamente 0,5 l). Continuar con la etapa 8 o 15.

Ⓒ: agregar **obligatoriamente** aceite recomendado manteniendo el nivel dentro de la zona Ⓑ. Continuar con la etapa 8.

8. Después de la lectura del nivel del aceite del motor, introducir la varilla de medición de manera correcta en el tubo guía hasta el final.
9. Desenroscar la tapa de la boca de llenado de aceite del motor → [fig. 170](#).
10. Reponga solo aceite del motor expresamente aprobado por Volkswagen gradualmente en pequeñas cantidades (no más de 0,5 l).
11. Para evitar que se llene demasiado, es necesario esperar aproximadamente un minuto después de reponer, para que el aceite del motor llegue hasta el cárter, hasta la marca de la varilla de medición del aceite del motor.
12. Vuelva a comprobar el nivel del aceite del motor en la varilla de medición antes de volver a agregar una pequeña cantidad de aceite del motor. Nunca recargar con aceite del motor en exceso.
13. Una vez finalizado el proceso de la reposición de aceite, el nivel del aceite del motor debe estar, al menos, en el medio del nivel → [fig. 169](#) Ⓑ, pero jamás por encima del nivel Ⓐ → ⚠.
14. Después de la carga, enrosque correctamente el tapón de la boca de llenado de aceite del motor.
15. Reintroduzca la varilla de medición del aceite de forma correcta en el tubo de guía hasta el tope.
16. Cierre la tapa del compartimento del motor de forma correcta ⚠ → pág. 206.

Vea la cantidad de aceite del motor en la → pág. 273.

⚠ ADVERTENCIA

El aceite del motor podría inflamarse si entra en contacto con piezas calientes del motor. Esto puede causar incendios, quemaduras y otras lesiones graves.

- Si el aceite del motor se vierte sobre las piezas del motor cuando están frías, el aceite se puede calentar cuando el motor está marcha y provocar un incendio.

- Después de la reposición, asegúrese siempre que el tapón de la boca de llenado de aceite esté cerrado correctamente y que la varilla de medición del aceite también esté correctamente introducida en el tubo de guía. De esta forma, puede evitarse un derramamiento de aceite del motor sobre piezas calientes del motor en funcionamiento.

⚠ AVISO

- No arranque el motor si el nivel de aceite del motor está por encima del nivel → fig. 169 (A). Buscar ayuda técnica especializada. De lo contrario, ¡pueden dañarse el catalizador y el motor!
- Al cambiar o reabastecer fluidos, asegurarse de que los fluidos están en los recipientes correctos. ¡Los líquidos incorrectos pueden provocar fallas graves de funcionamiento y daños en el motor!

⚠ AVISO

Utilizar únicamente paños que no se deshilen y no suelten hilos para limpiar la varilla de medición del nivel del aceite, esos residuos pueden causar daños al motor.

🍃 En ninguna circunstancia el nivel de aceite del motor debe sobrepasar el área → fig. 169 (A). Con el nivel por encima de esta área, el sistema de escape puede extraer el aceite a través de la ventilación del cárter y lanzarlo a la atmósfera. Además, el aceite puede quemarse en el interior del catalizador, dañándolo.

🍃 La pérdida o derrame del aceite del motor puede contaminar el medio ambiente. Para que esto no ocurra, Volkswagen recomienda cambiar el aceite del motor preferentemente en un Concesionario Volkswagen, que dispone de herramientas especiales y la competencia técnica necesaria, y está apto para resolver el descarte del aceite usado.

Consumo de aceite del motor

📖 Tenga en cuenta ⚠, al principio de este capítulo, en la página 211.

El consumo de aceite de motor puede variar de un motor a otro. Debido al diseño de los motores de combustión interna, para que haya una lubri-

cación adecuada de los componentes, parte del aceite lubricante se consume durante el funcionamiento normal del motor, por lo tanto, el consumo de aceite del motor puede variar durante la vida útil del motor. Además, dependiendo de la forma de conducir y de las condiciones de uso del vehículo, el consumo de aceite puede alcanzar hasta 0,5 l en 1 000 km. Por eso, el nivel del aceite del motor se debe comprobar en intervalos regulares – preferentemente en cada suministro o antes de realizar viajes largos.

En caso de alta demanda del motor, el nivel del aceite del motor debe estar lo más cerca posible del nivel → fig. 169 (A), sin sobrepasarse, como, por ejemplo, en viajes largos en carreteras durante el verano o durante travesías de montañas. ◀

Cambio del aceite del motor

📖 Tenga en cuenta ⚠, al principio de este capítulo, en la página 211.

El aceite del motor se debe cambiar regularmente. Observe qué intervalo de servicio se aplica al vehículo → pág. 245. Asegurarse de que esos intervalos sean largos, principalmente cuando se usa el vehículo en condiciones de severidad, en donde se deberán realizar algunos servicios con mayor frecuencia.

Por exigir herramientas especiales y conocimientos técnicos, el cambio del aceite del motor y del filtro debe ser realizado por una empresa especializada, lo cual también asegura una eliminación adecuada del aceite usado. Para esto, Volkswagen recomienda los Concesionarios Volkswagen.

Más información acerca de los intervalos de mantenimiento está disponible en el → pág. 245.

⚠ ADVERTENCIA

Si en casos excepcionales realmente se necesita sustituir el aceite del motor, tener en cuenta los siguientes puntos:

- Usar siempre anteojos de protección.
- Dejar siempre el motor enfriarse totalmente para evitar quemaduras.
- Mantener los brazos horizontalmente al desatornillar el tornillo de drenaje del aceite para evitar que el aceite drenado pueda escurrirse por el brazo. ▶

- Utilizar un recipiente apropiado para recolectar el aceite usado, en el cual pueda colocarse, como mínimo, la cantidad total de aceite del motor.
- Nunca utilizar latas de alimentos, botellas u otros recipientes vacíos para almacenar el aceite del motor, ya que, de esta forma, el aceite del motor contenido en los mismos no siempre podrá ser identificado por otras personas.
- El aceite del motor es tóxico y debe permanecer fuera del alcance de niños.

! AVISO

No mezclar aditivos lubricantes adicionales al aceite del motor. Daños provocados por dichos aditivos están excluidos de la cobertura en garantía.

 Volkswagen recomienda que el aceite y el filtro sean sustituidos, preferentemente, en un Concesionario Volkswagen, que dispone de la herramienta especial, de la competencia técnica necesaria y está apto para resolver la cuestión de la eliminación del aceite usado de manera ambientalmente adecuada.

- Nunca descarte el aceite usado en jardines, zonas forestales, cloacas, calles y vías, ríos o afluentes, ya que contamina el medio ambiente.
- Para vaciar completamente el aceite usado, utilice un recipiente adecuado y con una capacidad suficiente para recoger la totalidad de aceite presente en el motor, ver → pág. 273.



Solución de problemas

 Tenga en cuenta , al principio de este capítulo, en la página 211.

En el display del instrumento combinado, pueden visualizarse luces de advertencia y mensajes de texto. Además, puede sonar señales sonoras.

Aceite del motor



Luz de advertencia central

y  Se enciende: presión del aceite del motor muy baja.  ¡No continuar! Apagar el motor. Comprobar el nivel del aceite del motor, si es necesario, recargar con aceite del motor → pág. 212. Si la luz de advertencia permanece encendida y el nivel de aceite es el adecuado, *no* siga viaje ni mantenga el motor en marcha. Esto puede resultar en daños al motor. Buscar inmediatamente un Concesionario Volkswagen o una empresa especializada.

ADVERTENCIA

Tener en cuenta las luces de advertencia encendidas y los mensajes de texto es fundamental para la seguridad del conductor y de los acompañantes, evitando posibles paradas del vehículo, como también eventuales accidentes.

- Nunca ignorar las luces de advertencia y los mensajes de texto.
- Parar el vehículo lo antes posible en un lugar seguro para todos los pasajeros del vehículo y los demás conductores.

 La luz de advertencia de la presión del aceite  no es un indicador del nivel del aceite del motor. El nivel del aceite del motor se debe controlar en intervalos regulares, preferentemente siempre que se reposta el depósito de combustible.

Líquido refrigerante del motor

Introducción al tema

¡Nunca trabaje con el sistema de refrigeración del motor si no está familiarizado con los procedimientos necesarios y si dispone solo de herramientas, equipos y fluidos inadecuados → ! En ese caso, dejar que todos los trabajos sean realizados por una empresa especializada. Para esto, Volkswagen recomienda los Concesionarios Volkswagen.

Trabajos inapropiados pueden causar lesiones graves.

ADVERTENCIA



¡El líquido refrigerante del motor es tóxico!

- Conservar el líquido refrigerante del motor solo en su recipiente original cerrado y en lugar seguro.
- Nunca utilizar latas de alimentos, botellas u otros recipientes vacíos para almacenar el líquido refrigerante del motor, ya que existe el riesgo de que otras personas ingieran el líquido almacenado.
- Mantener el líquido refrigerante del motor fuera del alcance de los niños.
- Asegurarse de que sea prevista la proporción de aditivo para el líquido refrigerante del motor correcto de acuerdo con la temperatura ambiente más baja esperada en la cual operará el vehículo.
- En temperaturas extremadamente bajas, el líquido refrigerante puede congelarse y causar la detención del vehículo. En ese caso, la calefacción interna del vehículo tampoco funcionará, pudiendo disminuir la temperatura corporal de los ocupantes que no estén vistiendo ropas adecuadas al clima.
- La exposición prolongada al frío y la pérdida de calor corporal son factores perjudiciales a la salud humana.

 En ninguna circunstancia, el líquido de refrigeración del motor viejo debe reutilizarse. Preste atención, también, a las normas específicas para el descarte de este producto.

 Volkswagen recomienda recargar o sustituir el líquido refrigerante del motor y sus aditivos en un Concesionario Volkswagen, que descarta los fluidos correctamente. Nunca descarte los líquidos usados en jardines, zonas forestales, cloacas, calles y vías, ríos o afluentes, ya que contamina el medio ambiente.

Especificaciones del líquido refrigerante del motor

 Tenga en cuenta , al principio de este capítulo, en la página 216.

El sistema de refrigeración del motor lleva de fábrica una mezcla de **agua destilada** y una parte del 40% de aditivo para el líquido refrigerante del motor G12evo (TL-VW 774 L).

Esta mezcla ofrece no solo protección anticongelante hasta $-25\text{ }^{\circ}\text{C}$, sino que también protege contra la corrosión las piezas de aleación del sistema de refrigeración del motor. Asimismo, la mezcla evita la acumulación de caliza y eleva bastante el punto de ebullición del líquido refrigerante del motor.

Para proteger el sistema de refrigeración del motor, el porcentaje de aditivo para el líquido refrigerante del motor debe ser *siempre* al menos un 40%, incluso en climas cálidos y cuando se necesite protección anticongelante.

Si, por razones climáticas, se necesita una mayor protección anticongelante, se puede aumentar la proporción de aditivo en el líquido refrigerante del motor. No obstante, el porcentaje de aditivo en el líquido refrigerante motor no puede ser superior al 60%, porque de lo contrario la protección anticongelante descendería nuevamente y empeoraría la refrigeración.

Cuando se reponga líquido refrigerante del motor, utilice una mezcla de **agua destilada** y al menos un 40 % de aditivo para el líquido refrigerante del motor, para mantener una protección anticorrosiva óptima → .

La mezcla de G 12evo con líquido refrigerante del motor G 13 (TL-VW 774 J), G 12 plus-plus (TL-VW 774 G), G 12 plus (TL-VW 774 F) o G 12 (color rojo) empeora notablemente la protección contra la corrosión y, por lo tanto, debe evitarse.

En los concesionarios Volkswagen se dispone de información sobre el líquido refrigerante los homologado por Volkswagen. Por eso, Volkswagen recomienda realizar siempre los cambios de líquido refrigerante en un Concesionario Volkswagen.

ADVERTENCIA

Una protección anticongelante insuficiente en el sistema de refrigeración del motor puede hacer colapsar el motor.

- Asegúrese de que esté prevista la proporción correcta de aditivo para el líquido refrigerante del motor según la temperatura ambiente en la que operará el vehículo.

⚠ AVISO

Nunca mezcle aditivos del líquido refrigerante del motor originales con otros líquidos refrigerantes no liberados por Volkswagen. La mezcla con líquidos refrigerantes no homologados puede causar graves daños al motor y al sistema de refrigeración del motor.

- Si el líquido del depósito compensador del líquido refrigerante del motor tiene una coloración marrón, el líquido refrigerante del motor está contaminado. En ese caso, debe cambiarse el líquido refrigerante del motor inmediatamente. De lo contrario, ¡pueden ocurrir fallas graves de funcionamiento o daños al motor!

🌿 En ninguna circunstancia, el líquido de refrigeración del motor viejo debe reutilizarse. Preste atención, también, a las normas específicas para el descarte de este producto.

🌿 Volkswagen recomienda recargar o sustituir el líquido refrigerante del motor y sus aditivos en un Concesionario Volkswagen, que descarta los fluidos correctamente. Nunca descarte los líquidos usados en jardines, zonas forestales, cloacas, calles y vías, ríos o afluentes, ya que contamina el medio ambiente.

Comprobar el nivel del líquido refrigerante del motor y recargar con líquido refrigerante

📖 Tenga en cuenta ⚠, al principio de este capítulo, en la página 216.

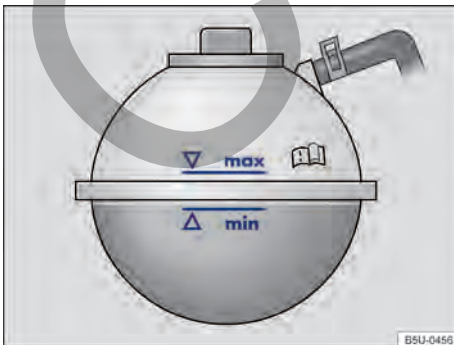

Fig. 171 En el compartimento del motor: marca en el depósito de expansión del líquido refrigerante del motor.

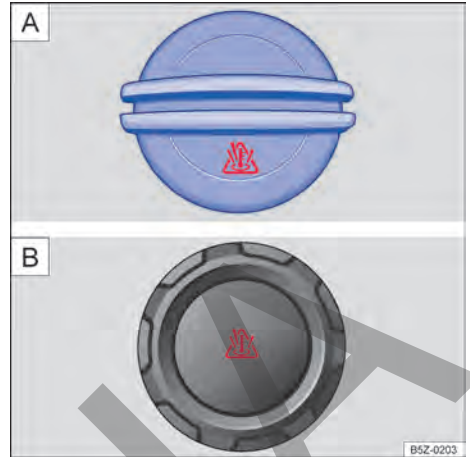

Fig. 172 En el compartimento del motor: A) tapa del depósito de expansión del líquido de refrigeración del motor (variante 1) o B) tapa del depósito de expansión del líquido de refrigeración del motor (variante 2).

Si el nivel del líquido refrigerante del motor está demasiado bajo, la luz de advertencia del líquido refrigerante del motor se encenderá.

Preparaciones

- Estacionar el vehículo en una superficie plana y firme.
- Dejar el motor enfriarse → ⚠.
- Abrir la tapa del compartimento del motor ⚠ → pág. 206.
- El depósito del líquido refrigerante del motor se reconoce por el símbolo 🔥 en la tapa → fig. 172.

Comprobar el nivel del líquido refrigerante del motor

- Con el motor frío, comprobar el nivel del líquido refrigerante del motor por la marca lateral del depósito → fig. 171.
- Si el nivel del líquido en el tanque está por debajo de la marca mínima ("mín"), recargar con líquido refrigerante del motor. Con el motor caliente, el nivel del líquido refrigerante del motor puede quedar un poco por encima del borde superior del área demarcada.

Recargar con líquido refrigerante del motor

- Colocar siempre un paño adecuado sobre el tapón de cierre del depósito para proteger el rostro, las manos y los brazos del líquido refrigerante del motor caliente o del vapor.
- Desenroscar cuidadosamente la tapa → ⚠ en sentido antihorario.
- Recargar solamente con líquido refrigerante del motor **nuevo** y de acuerdo con las especificaciones de Volkswagen (→ pág. 216) → ⓘ.
- El nivel del líquido refrigerante del motor debe permanecer dentro de la marca del depósito → **fig. 171. ¡No completar por encima de la marca "máx" → ⓘ!**
- Enroscar firmemente la tapa en sentido horario.
- Si en caso de emergencia no dispone de líquido refrigerante del motor con la especificación exigida, ¡no utilice ningún aditivo para el líquido refrigerante del motor! En su lugar, complete solo con **agua destilada** → ⓘ. Luego, la mezcla con la proporción correcta de aditivo para el líquido refrigerante del motor → pág. 216 se debe restablecer lo más rápido posible.

⚠ ADVERTENCIA

El vapor o el líquido refrigerante del motor calientes pueden causar quemaduras graves.

- Nunca abrir la tapa del compartimento del motor cuando se puede notar vapor o líquido refrigerante saliendo del compartimento del motor. Esperar siempre hasta que no se note vapor o líquido refrigerante saliendo.
- Dejar siempre el motor enfriarse totalmente antes de abrir cuidadosamente la tapa del compartimento del motor. Al ser cambiadas, las partes calientes pueden quemar la piel.
- Cuando el motor se haya enfriado, se debe tener en cuenta lo siguiente antes de abrir la tapa del compartimento del motor.
 - Accionar el freno de estacionamiento y poner la palanca selectora en la posición P o la palanca de cambio de marcha en punto muerto.
 - Apagar el encendido y retirar la llave del vehículo de la cerradura de encendido.
 - Mantener a los niños siempre lejos del compartimento del motor y bajo la supervisión de adultos.

- Con el motor caliente, el sistema de refrigeración del motor está bajo presión. Nunca abrir el tapón de cierre del depósito del líquido refrigerante del motor con el motor caliente. De haberlo hecho, el líquido refrigerante puede salpicar y causar quemaduras y lesiones graves.
 - Girar la tapa lentamente y con mucho cuidado en el sentido antihorario mientras se presiona la tapa levemente hacia abajo.
 - Proteger siempre el rostro, las manos y los brazos del líquido refrigerante del motor caliente o del vapor con un paño grande y espeso.
- Al recargar, no derramar fluidos sobre partes del motor o sobre el sistema de escape. Los fluidos derramados pueden causar incendios. En circunstancias determinadas, el etilenglicol del líquido refrigerante del motor puede incendiarse.

ⓘ AVISO

- Completar con líquido refrigerante del motor solamente hasta la marca "máx" → **fig. 171**. De lo contrario, al calentarse, el líquido excedente sería expulsado del sistema de refrigeración del motor y podrá causar daños.
- En caso de mayores pérdidas de líquido refrigerante del motor, completar con líquido refrigerante solamente con el motor *totalmente enfriado*. Se atribuyen mayores pérdidas de líquido refrigerante del motor a derramamientos del sistema de refrigeración. El sistema de refrigeración del motor debe ser verificado por un Concesionario Volkswagen o por una empresa especializada. ¡De lo contrario, el motor puede dañarse!
- Al reabastecer con fluidos, asegurarse de que se está llenando el depósito correcto. ¡El uso de fluidos incorrectos puede resultar en fallas de funcionamiento graves y daños al motor!

Líquido de frenos



Fig. 173 En el compartimento del motor: tapón de cierre del depósito del líquido de frenos.

Con el paso del tiempo, el líquido de frenos absorbe la humedad del aire ambiente. Un excesivo contenido de agua en el líquido de frenos provoca daños en el sistema de frenos. El punto de ebullición del líquido de frenos también disminuye bastante. En caso de contenido excesivo de agua, podrán formarse burbujas de vapor en el sistema de frenos cuando son solicitados intensamente y en una frenada total. Las burbujas de vapor reducen la eficacia del freno, aumentan considerablemente la distancia de frenado y pueden hasta causar la falla total del sistema de frenos. La propia seguridad y la seguridad de otros conductores dependen de un sistema de frenos que funcione correctamente en cualquier momento → ⚠.

Especificación del líquido de frenos

Volkswagen desarrolló un líquido de frenos especial, optimizado para el sistema de frenos del vehículo. Volkswagen recomienda, para un funcionamiento ideal del sistema de frenos, el uso de un solo líquido de frenos con la especificación DOT 4 → fig. 173. Recomendamos también utilizar el líquido de frenos original Volkswagen.

Comparar la información con las indicaciones del envase del líquido de frenos, y asegurarse de utilizar siempre el líquido de frenos correcto para el vehículo.

Fluido de frenos adecuados se pueden adquirir en un Concesionario Volkswagen.

Nivel del líquido de frenos

El nivel del líquido de frenos debe estar siempre entre las marcas MIN y MAX o por encima de la marca MIN del depósito del líquido de frenos → ⚠.

El nivel del líquido de frenos no puede ser verificado con precisión en todos los modelos, ya que las piezas del motor impiden la visión del nivel del líquido de frenos en el depósito del líquido de frenos. Cuando el nivel del líquido de frenos no puede leerse con precisión, buscar auxilio técnico especializado.

El nivel del líquido de frenos disminuye mínimamente durante la conducción, ya que las pastillas de freno se gastan y el freno se reajusta automáticamente.

Cambio del líquido de frenos

El líquido de frenos debe ser sustituido por una empresa especializada. Para ello Volkswagen recomienda buscar un Concesionario Volkswagen. Permitir el reabastecimiento únicamente con líquido de frenos nuevo que presente la especificación requerida.

⚠ ADVERTENCIA

Una falla del freno o una eficacia del freno reducida pueden ser causadas por un nivel del líquido de frenos muy bajo o por un líquido de frenos muy viejo o inadecuado.

- Comprobar regularmente el sistema de frenos y el nivel del líquido de frenos.
- Realizar el cambio del líquido de frenos regularmente.
- Una demanda intensa de los frenos con líquido de frenos viejo puede causar una formación de burbujas de vapor. Las burbujas de vapor reducen la eficacia del freno, aumentan considerablemente la distancia de frenado y pueden causar la falla total del sistema de frenos.
- Cerciorarse de utilizar el líquido de frenos correcto. Utilizar solo líquido de frenos con la especificación DOT 4. Cualquier otro líquido de frenos puede restringir la función de frenado y reducir la eficacia del freno. No utilice el líquido de frenos si la especificación DOT 4 no figura en el embalaje del líquido de frenos.
- El líquido de frenos reabastecido debe ser nuevo.

ADVERTENCIA

El líquido de frenos es tóxico.

- Para reducir el peligro de intoxicación, nunca utilizar botellas de bebida u otros recipientes para guardar el líquido de frenos. Esos recipientes pueden inducir a personas a beber los líquidos, inclusive cuando el recipiente está identificado.
- Conservar el líquido de frenos siempre en los recipientes originales y fuera del alcance de los niños.

AVISO

El líquido de frenos derramado o salpicado daña la pintura del vehículo, las piezas de plástico y los neumáticos. Limpiar inmediatamente el líquido de frenos derramado o salpicado sobre la pintura del vehículo o sobre otras piezas del vehículo.

- Nunca mezclar líquidos de freno diferentes.
- Limpiar el tapón de cierre antes de retirarlo y colocarlo en el depósito para cerrarlo.

 El fluido del freno puede contaminar el medio ambiente. Recoger y descartar los fluidos utilizados correctamente.

 La sustitución del líquido de frenos exige cuidados especiales, equipos y conocimientos respecto a las normas de destino ambientalmente adecuadas. Por esto, está prohibido el descarte/disposición de líquido de frenos y de su respectivo embalaje con la basura doméstica. La legislación determina procedimientos específicos en estos casos. Para su mayor seguridad y confort, Volkswagen recomienda realizar la sustitución del fluido de freno en un Concesionario Volkswagen.

Sistema de arranque en frío

Introducción al tema

El sistema de arranque en frío es válido solo para vehículos movidos por Etanol o TOTALFLEX, que tienen depósito auxiliar de gasolina, para arranque en frío.

El sistema de arranque en frío entrará en funcionamiento, automáticamente, cuando la temperatura del líquido refrigerante esté muy baja y el depósito de combustible con elevada proporción de etanol.

ADVERTENCIA

Un suministro incorrecto y el uso inadecuado del combustible pueden causar explosiones, incendios, quemaduras y otras lesiones graves.

- Asegúrese siempre de cerrar correctamente de la tapa del depósito de gasolina del sistema de arranque en frío para evitar la evaporación y la pérdida de combustible.
- El combustible es altamente explosivo y fácilmente inflamable, y puede causar quemaduras graves y otras lesiones.
- Si al repostar el vehículo con el motor en marcha o si se introduce bien la pistola del surtidor en la boca de llenado del depósito de gasolina do sistema de arranque en frío.
- Si el procedimiento anterior no se respeta, puede hacer que el combustible salpique o se derrame, habiendo un posible riesgo de incendios, explosiones, quemaduras graves y otras lesiones.
- Por motivos de seguridad, apagar el motor y desconectar el encendido al cargar.
- Al cargar, apagar siempre el teléfono móvil, radios portátiles y otros equipos de radio. Las radiaciones electromagnéticas pueden generar chispas y de este modo provocar un incendio.
- Nunca entrar en el vehículo durante la carga. Si se necesita entrar en el vehículo, cerrar la puerta y tocar una superficie metálica antes de tomar nuevamente la pistola de suministro. Esto impide la generación de descargas electroestáticas causadoras de chispas. Al cargar, las chispas pueden iniciar un incendio.
- Evitar descargas electroestáticas y radiaciones electromagnéticas al cargar.
- Observar las indicaciones de seguridad de la estación de servicio.
- Nunca derramar combustible en el vehículo o en el maletero.

⚠ AVISO

Quitar inmediatamente el combustible derramado de todas las piezas del vehículo para evitar daños a la caja de la rueda, neumáticos y pintura.

🍃 Durante la carga, se puede derramar combustible en el suelo y contaminar el medio ambiente. Para que esto no suceda, es necesario repostar en estaciones autorizadas, que posean un sistema correcto de recolección y descarte de líquidos.

Depósito de gasolina para el sistema de arranque en frío

📖 Tenga en cuenta ⚠ y ⏰, al principio de este capítulo, en la página 220.

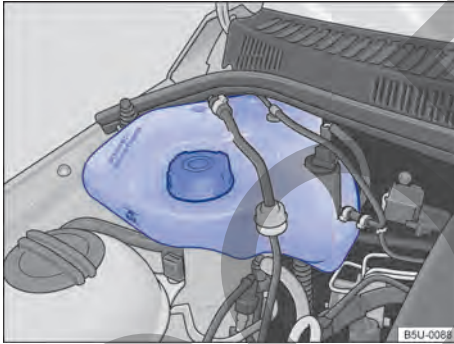

Fig. 174 En el compartimento del motor: depósito de gasolina para el sistema de arranque en frío.

El tanque de gasolina para el sistema de arranque en frío está disponible apenas para vehículos con motor TOTALFLEX.

Antes de cargar, desconectar siempre el motor, el encendido y el teléfono móvil, y mantenerlos desconectados durante el proceso de carga.

El depósito de gasolina del sistema de arranque en frío se encuentra en el compartimento del motor, del lado derecho → fig. 174.

Carga del depósito de gasolina del sistema de arranque en frío

- Abrir la tapa del depósito del sistema de arranque en frío, girándola en el sentido antihorario.
- Introducir cuidadosamente el pico de la bomba de carga en el depósito y posicionar de forma que no toque el fondo del depósito, para evitar derramamiento de gasolina.
- Nunca sobrepasar la marca “MÁX” indicada en el depósito → fig. 174.
- Remover el pico de la bomba de carga del depósito.
- Posicionar la tapa en la boquilla y girar en el sentido horario para cerrar el depósito.

El tanque de gasolina para el sistema de arranque en frío **debe ser cargado, preferentemente, con gasolina con aditivos**. Vea la capacidad del depósito en la → pág. 273.

⚠ ADVERTENCIA

Nunca llenar el depósito del sistema de arranque en frío por encima de la marca “MÁX”.

- Una carga incorrecta y el manejo incorrecto de la gasolina pueden causar explosiones, incendios, quemaduras y lesiones graves. En caso de gasolina derramada, cerrar la tapa del depósito y quitar la gasolina derramada con agua.
- Durante la carga, por motivos de seguridad es necesario desconectar el motor, el encendido, el ventilador del sistema de ventilación y calefacción o del aire acondicionado, el teléfono móvil, radios portátiles y otros equipos de radio.

📖 Volkswagen recomienda completar el nivel del depósito de gasolina del sistema de arranque en frío por cada carga del vehículo. Principalmente, cuando la temperatura ambiente está muy baja y el depósito de combustible con elevada proporción de etanol.

Sistema de arranque en caliente (E-FLEX)

Información sobre el sistema de arranque en caliente

El sistema de arranque en caliente es válido solo para vehículos sin el depósito de gasolina del sistema de arranque en frío → pág. 221.

El sistema de arranque en caliente comenzará a funcionar, automáticamente, cuando la temperatura del líquido refrigerante del motor sea muy baja y el depósito de combustible tenga elevada proporción de etanol.

Al conectar el encendido, la luz de control  se enciende en el instrumento combinado. Esperar que la luz de control se apague en el instrumento combinado para poner en marcha el motor.

Si la solicitud de arranque se realiza antes de que se apague la luz de control  en el instrumento combinado, la luz parpadeará indicando la necesidad de interrumpir el procedimiento de arranque → pág. 93.



Para temperaturas de operación del sistema de arranque en caliente por debajo de 0 °C, bajo condiciones severas de funcionamiento del motor, como, por ejemplo, batería del vehículo débil, combustible de baja calidad, revisiones del motor no realizadas, luz de control de emisiones del sistema de escape (OBD) encendida → pág. 185, etc., podrá ser necesario más de un intento de arranque.

Para que no exista dificultad en el arranque con el motor frío, después de repostar con un combustible diferente del que se encuentra en el depósito, el vehículo deberá recorrer aproximadamente 5 kilómetros para el reconocimiento del nuevo combustible o de la mezcla → pág. 182.

En caso de falla en algún componente del sistema de arranque en caliente, la luz de control  se encenderá y permanecerá encendida después de que el motor se ponga en marcha. Si esto sucede, podría haber dificultad en el arranque con el motor frío y se recomienda que el sistema se verifique en un Concesionario Volkswagen o en una empresa especializada.

AVISO

- Si el vehículo TOTALFLEX está inmovilizado por **"falta de combustible"**, será necesario cargar el vehículo con el mismo tipo del último combustible utilizado - gasolina o etanol.
- De ser necesario cargar el depósito con un combustible diferente del que estaba siendo utilizado, podrá ocurrir:
 - Dificultad al arrancar con el motor frío.
 - Disminución perceptible en el rendimiento del motor.
- El vehículo deberá recorrer aproximadamente 5 kilómetros para reconocer el nuevo combustible, para que no ocurra una de las situaciones anteriores.

 Durante la carga, se puede derramar combustible en el suelo y contaminar el medio ambiente. Para que esto no suceda, es necesario repostar en estaciones autorizadas, que posean un sistema correcto de recolección y descarte de líquidos. 

Batería del vehículo

Introducción al tema

La batería del vehículo es parte integrante del sistema eléctrico del vehículo.

¡Nunca realizar trabajos con el sistema eléctrico si no se está familiarizado con los procedimientos necesarios y con las precauciones de seguridad generalmente válidas y si se tiene a disposición solamente herramientas inadecuadas → ! En ese caso, dejar que todos los trabajos sean realizados por una empresa especializada. Para esto, Volkswagen recomienda los Concesionarios Volkswagen. Trabajos inadecuados pueden causar lesiones graves.

Ubicación de la batería del vehículo

La batería del vehículo se encuentra en el compartimento del motor. 

Significado de las alertas en la batería del vehículo



¡Usar siempre anteojos de protección!



El electrolito es muy corrosivo. ¡Usar siempre guantes y anteojos de protección!



¡Fuego, chispas, humo y luz expuesta están prohibidos!



¡Al cargar la batería del vehículo se produce una mezcla de gases altamente explosiva!



¡Mantener la batería del vehículo y su electrolito lejos del alcance de los niños!



ADVERTENCIA

Los trabajos en la batería del vehículo y en el sistema eléctrico pueden causar quemaduras químicas o descargas eléctricas graves. Antes de cualquier trabajo, leer y respetar siempre las siguientes alertas y precauciones de seguridad:

- Antes de todo trabajo con la batería del vehículo, desconectar el encendido y todos los consumidores eléctricos y desconectar el cable del polo negativo de la batería del vehículo.
- Mantener los niños lejos del electrolito y de la batería del vehículo.
- Usar siempre anteojos de protección.
- El electrolito es muy corrosivo. Éste puede quemar la piel y provocar la pérdida de la visión. Al manejar la batería del vehículo, proteger principalmente las manos, los brazos y los ojos de salpicaduras de electrolito.
- Nunca abra una batería del vehículo.
- No fumar y nunca trabajar cerca de llamas expuestas o de chispas.
- Evitar la producción de chispas por cables y aparatos eléctricos, así como también por descargas electroestáticas.
- Nunca poner los polos de la batería en corto circuito.
- Nunca utilizar una batería del vehículo dañada, con la necesidad de sustituirla inmediatamente, bajo riesgo de que la batería explote.
- Una batería descargada puede congelarse en temperaturas de aproximadamente 0 °C. En caso de congelamiento, la batería también debe ser sustituida inmediatamente.
- Asegurarse de que no haya personas en el interior del vehículo durante el cambio de batería. En caso de una falla eléctrica, los air-

bags pueden activarse accidentalmente y provocar lesiones graves o hasta fatales en los ocupantes del vehículo.

AVISO

- Nunca desconectar la batería del vehículo con el encendido activado o con el motor en funcionamiento ni conectarla a otra, ya que, de lo contrario, el sistema eléctrico y los componentes electrónicos pueden dañarse.
- No exponer la batería del vehículo por períodos prolongados a la luz solar directa, ya que los rayos ultravioletas pueden dañar la carcasa de la batería.
- Con el vehículo detenido durante un largo período, proteja la batería del vehículo del frío, no deje el vehículo en un lugar abierto para que no se “congele” y, de esta forma, se destruya.



Nunca instale una batería dañada o que no cierre bien. Elimínela como residuo dentro de las normas de defensa al medio ambiente → pág. 225, *Cargar, sustituir, desconectar o conectar la batería del vehículo.*



Después de encender el motor con la batería del vehículo totalmente descargada o cambiada, las configuraciones del sistema (como hora y programaciones) pueden desprogramarse o apagarse. Comprobar y corregir las configuraciones después de que la batería del vehículo haya sido suficientemente cargada.

Comprobar el nivel de electrólito de la batería del vehículo

📖 Tenga en cuenta ⚠️ y 🚫, al principio de este capítulo, en la página 223.

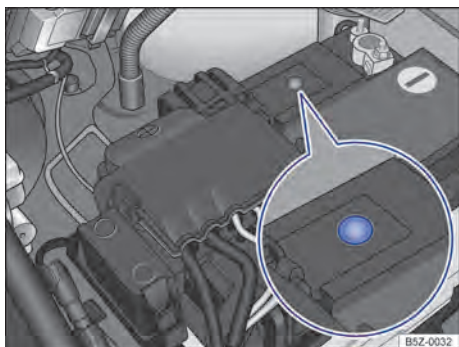

Fig. 175 En el compartimento del motor: ejemplo de posición del visor en el lado superior de la batería del vehículo.

Controlar regularmente el nivel de electrólito con altos kilometrajes, en países de clima cálido y en una batería del vehículo antigua. Más allá de eso, la batería del vehículo no requiere de mantenimiento.

Preparaciones

- Preparar el vehículo para trabajos en el compartimento del motor → pág. 206.
- Abrir la tapa del compartimento del motor ⚠️ → pág. 209.

Comprobar el nivel del electrólito de la batería

- Brindar iluminación suficiente para poder reconocer nitidamente los colores. Jamás utilizar llamas expuestas u objetos incandescentes como iluminación.
- El visor redondo → [fig. 175](#) en la parte superior de la batería del vehículo cambia de color dependiendo del nivel del electrólito.
- Golpear suavemente en el visor, para eliminar eventuales burbujas de aire que podrían alterar el color.

Amarillo claro o incoloro Nivel de electrólito de la batería del vehículo es demasiado bajo. La batería del vehículo debe ser verificada por un Concesionario Volkswagen o por una empresa especializada y, de ser necesario, sustituida.

Los posibles colores diferentes se destinan al diagnóstico de la batería en un Concesionario Volkswagen o en una empresa especializada.

⚠️ ADVERTENCIA

Los trabajos con la batería del vehículo puede causar quemaduras químicas, explosiones o descargas eléctricas graves.

- ¡Usar siempre guantes y anteojos de protección!
- El electrólito es muy corrosivo. Éste puede quemar la piel y provocar la pérdida de la visión. Al manejar la batería, proteger principalmente las manos, los brazos y los ojos de salpicaduras de electrolito.
- Nunca girar la batería del vehículo. El electrolito puede salirse de las aberturas de ventilación y causar quemaduras químicas.
- Nunca abra una batería del vehículo.
- En caso de salpicaduras de electrolito en la piel o los ojos, lavar inmediatamente el área afectada con agua fría por algunos minutos. Luego, buscar inmediatamente ayuda médica.
- En caso de ingerir el electrolito, buscar ayuda médica inmediata.

Cargar, sustituir, desconectar o conectar la batería del vehículo

📖 Tenga en cuenta ⚠️ y ⚠️, al principio de este capítulo, en la página 223.

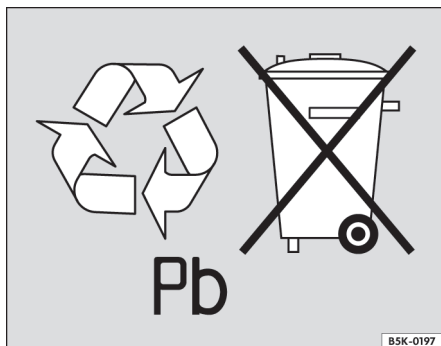

Fig. 176 Las baterías contienen sustancias tóxicas y su reciclaje es obligatorio. Por lo tanto, queda prohibida su eliminación / disposición junto con la basura doméstica y la batería debe devolverse al revendedor, después de la sustitución.

Cargar la batería del vehículo

La carga de la batería del vehículo debe ser realizada por una empresa especializada, ya que la tecnología de la batería del vehículo instalada de fábrica requiere de una carga de tensión restringida → ⚠️. Para esto, Volkswagen recomienda los Concesionarios Volkswagen.

Sustituir la batería del vehículo

La batería del vehículo está desarrollada a medida para su ubicación y cuenta con atributos de seguridad. Si debe sustituir la batería del vehículo, antes de adquirir una nueva debe informarse en un concesionario Volkswagen sobre la compatibilidad eléctrica, la capacidad de carga (A/h) adecuada a las características del vehículo, el tamaño y las exigencias de mantenimiento, la prestación y la seguridad de la nueva batería. Volkswagen recomienda cambiar la batería del vehículo en un Concesionario Volkswagen.

Desconectar la batería del vehículo

Si la batería del vehículo necesita ser desconectada del sistema eléctrico del vehículo, observar lo siguiente:

- Desconectar el encendido y todos los consumidores eléctricos.
- Desbloquear el vehículo antes de la desconexión, ya que, de lo contrario, se disparará el sistema de alarma.
- En primer lugar, se debe desconectar el cable negativo y, luego, el cable positivo → ⚠️.

Si el vehículo necesita quedar inmovilizado durante un largo período de tiempo, desconecte el cable negativo de la batería del vehículo, ya que, de lo contrario, la batería se puede descargar por los consumidores de corriente que existen en el vehículo, impidiendo el arranque del motor.

Conectar la batería del vehículo

- Antes de reconectar la batería del vehículo, desconectar el encendido y todos los consumidores eléctricos.
- En primer lugar, se debe conectar el cable positivo y, luego, el cable negativo → ⚠️.
- Conectar el encendido.
- Configurar el reloj → pág. 13.
- Restablecer el funcionamiento del sistema de activación automática de los vidrios → pág. 62.

En caso de problemas en el arranque y en el régimen de ralenti, conectar el encendido durante 30 segundos y después desconectarlo. Inmediatamente después, arrancar el motor.

Después de conectar una batería del vehículo y conectar el encendido, se pueden encender diferentes luces de control. Éstas se apagan después de algunos segundos. Si las luces de control continúan encendidas, buscar un Concesionario Volkswagen o una empresa especializada para verificar el vehículo.

Si la batería del vehículo se ha desconectado durante mucho tiempo, el próximo servicio puede no mostrarse o no calcularse correctamente → pág. 13.

Desconexión automática de los consumidores

A través de una gestión inteligente de la red eléctrica, en caso de gran exigencia de la batería del vehículo, se toman diferentes medidas para evitar la descarga de la batería del vehículo: ▶

- Se aumentan los regímenes de ralentí para que el alternador suministre más corriente.
- En caso necesario, se limita la potencia de los consumidores más potentes o se los desconecta totalmente, en caso de emergencia.
- Al encender el motor, la alimentación de tensión de la toma de corriente de 12 V y del encendedor puede interrumpirse temporalmente.

No siempre la gestión de la red eléctrica puede evitar que la batería del vehículo se descargue. Esto puede suceder si el encendido permanece conectado con el motor apagado durante largos periodos o si la luz de posición queda encendida mucho tiempo con el vehículo estacionado.

¿Por qué motivo la batería del vehículo se descarga?

- Periodos largos sin conectar el motor, principalmente con el encendido conectado.
- Uso de consumidores eléctricos con el motor parado.

⚠ ADVERTENCIA

El uso de baterías del vehículo incorrectas o su fijación inadecuada pueden causar cortocircuitos, incendios y lesiones graves.

- Utilizar únicamente baterías en el vehículo sin necesidad de mantenimiento y protegidas contra derrames que posean las mismas características, especificaciones y dimensiones de la batería del vehículo instalada de fábrica.
- Asegurarse de que no haya personas en el interior del vehículo durante el cambio de batería. En caso de una falla eléctrica, los airbags pueden activarse accidentalmente y provocar lesiones graves o hasta fatales en los ocupantes del vehículo.

⚠ ADVERTENCIA

Al cargar la batería del vehículo se produce una mezcla de gases altamente explosiva.

- Cargar la batería del vehículo únicamente en recintos bien ventilados.
- Nunca cargar una batería del vehículo congelada o que haya sido descongelada. Una batería del vehículo descargada puede congelarse en temperaturas de alrededor de 0 °C.
- Sustituir sin falta una batería del vehículo que ya haya sido congelada.

- Los cables de conexión que no hayan sido conectados correctamente pueden causar un cortocircuito. En primer lugar, conectar el cable positivo y luego, conectar el cable negativo.

⚠ AVISO

- Solo es necesario volver a codificar la radio si la batería se vuelve a conectar y la radio se enciende antes de conectar el encendido. Si necesita volver a codificar la radio, diríjase a un Concesionario Volkswagen.
- Nunca desconectar o conectar la batería del vehículo con el encendido activado o con el motor en funcionamiento ni conectarla a otra, ya que, de lo contrario, el sistema eléctrico y los componentes electrónicos pueden dañarse.
- Nunca conectar en la toma de corriente de 12 V o en el encendedor, accesorios que provean corriente para cargar la batería del vehículo, como paneles solares o cargadores de baterías. De lo contrario, se puede dañar el sistema eléctrico del vehículo.

 Las baterías contienen sustancias tóxicas, como ácido sulfúrico y plomo. Por eso, está prohibido descartarlas / colocarlas junto con la basura doméstica. La legislación determina procedimientos específicos para descartar / disponer de baterías usadas. Para su mayor seguridad y confort, Volkswagen recomienda sustituir la batería del vehículo únicamente en un Concesionario Volkswagen o en una empresa especializada.

 La solución ácida y el plomo presentes en la batería pueden contaminar el suelo, el subsuelo y las aguas si se los elimina de forma incorrecta. El consumo de aguas contaminadas por plomo puede causar hipertensión arterial, severos disturbios gastrointestinales y anemias (desánimo, debilidad y somnolencia).

Solución de problemas

 Tenga en cuenta  y , al principio de este capítulo, en la página 223.

Batería del vehículo

Luz de advertencia central 

La batería del vehículo no se carga por el alternador durante la conducción.

- No necesarios desconectar los consumidores eléctricos.
- Buscar un Concesionario Volkswagen o una empresa especializada.
- Comprobar el sistema eléctrico.

⚠ ADVERTENCIA

Tener en cuenta las luces de advertencia encendidas y los mensajes de texto es fundamental para la seguridad del conductor y de los acompañantes, evitando posibles paradas del vehículo, como también eventuales accidentes.

- Nunca ignore las luces de advertencia encendidas ni los mensajes de texto.
- Parar el vehículo lo antes posible en un lugar seguro para todos los pasajeros del vehículo y los demás conductores.

ⓘ AVISO

Tenga en cuenta siempre las luces de control encendidas y los mensajes de texto para evitar daños en el vehículo.

Ruedas y neumáticos

Información importante sobre ruedas y neumáticos

📖 Introducción al tema

Volkswagen recomienda que todos los trabajos en las ruedas y los neumáticos sean ejecutados por una empresa especializada. Las empresas especializadas están equipadas con todas las herramientas y piezas de reposición necesarias, tienen el conocimiento técnico necesario y están preparados para la eliminación adecuada de los neumáticos usados. Para esto, Volkswagen recomienda los Concesionarios Volkswagen.

⚠ ADVERTENCIA

Los neumáticos gastados o dañados no son capaces de proporcionar el control y la eficacia del freno totales del vehículo.

- Un manejo inadecuado de ruedas y neumáticos puede reducir la seguridad de conducción y causar accidentes y lesiones graves.
- Utilizar únicamente neumáticos radiales de estructura y tamaño (diámetro) iguales y con el mismo perfil en las 4 ruedas.
- Los neumáticos nuevos se deben rodar ya que su adherencia y eficacia del freno se reducen al principio. Para evitar accidentes y lesiones graves, conducir con la debida precaución durante los primeros 600 km.
- En velocidades altas y continuas, un neumático con presión por debajo de lo especificado se calienta excesivamente, lo que puede provocar el desprendimiento de la banda de rodadura o incluso la pinchadura. Mantenga siempre la presión de los neumáticos recomendada.
- Nunca conducir con neumáticos dañados (agujeros, cortes, rasgones y burbujas) y desgastados. La conducción con esos neumáticos puede hacer que exploten los neumáticos, y puede causar accidentes y lesiones graves. Los neumáticos desgastados o dañados deben ser sustituidos inmediatamente.
- Nunca exceder la velocidad máxima y la capacidad de carga permitidas para los neumáticos instalados.

- La eficiencia de los sistemas de asistencia al conductor y de los sistemas de asistencia de frenado también depende de la adherencia de los neumáticos.
- Si, durante la conducción, se identifican vibraciones extrañas o el vehículo está tirando hacia uno de los lados, parar inmediatamente y comprobar las ruedas y los neumáticos en busca de daños.
- No utilizar ruedas o neumáticos de procedencia desconocida. Las ruedas y neumáticos usados pueden estar dañados, inclusive si los daños no son visibles.
- Los neumáticos viejos – aunque nunca se hayan usado – se pueden vaciar o explotar repentinamente, principalmente a altas velocidades, y provocar accidentes y lesiones graves. Los neumáticos con más de 6 años solo deben ser utilizados en caso de emergencia, con extremo cuidado y forma de conducción igualmente cuidadosa, debiendo ser sustituidos inmediatamente al terminar la emergencia.

i Por razones técnicas, normalmente no se pueden utilizar ruedas de otros vehículos. Esto vale, en ciertas circunstancias, inclusive para ruedas del mismo modelo de vehículo. De ser necesario, consultar un Concesionario Volkswagen. ◀

Manejo de ruedas y neumáticos

📖 **Tenga en cuenta** ⚠, al principio de este capítulo, en la página 227.

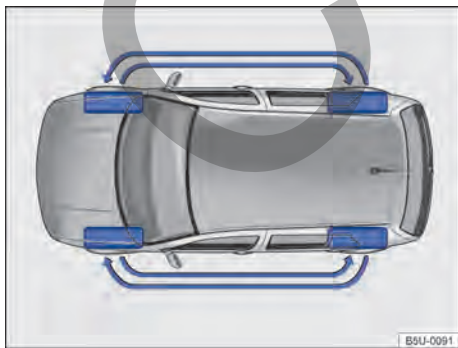

Fig. 177 Esquema para cambio de las ruedas.

Los neumáticos son las piezas del vehículo que más se someten al esfuerzo y las que menos se valora. Los neumáticos son muy importantes, ya que la fina superficie de apoyo de los neumáticos es el único contacto del vehículo con la calzada.

La vida útil de los neumáticos depende de la presión de los neumáticos, de la forma de conducción, del manejo y de la instalación correcta.

Los neumáticos y ruedas son elementos de construcción importantes. Los neumáticos y las llantas liberados por Volkswagen se han diseñado para el modelo de vehículo correspondiente y contribuyen decisivamente para un apoyo satisfactorio sobre el piso y para características de conducción seguras.

Evitar daños a los neumáticos

- Pasar por veredas y similares lentamente y, siempre que sea posible, en ángulo recto.
- Comprobar regularmente los neumáticos con respecto a daños, como, por ejemplo, agujeros, cortes, rasgones y burbujas.
- Retire los cuerpos extraños que se encuentran en el perfil del neumático y **que no hayan penetraron en el interior del neumático** → pág. 233.
- Los neumáticos desgastados o dañados se deben sustituir inmediatamente → pág. 233.
- Compruebe periódicamente si existen daños no visibles en los neumáticos → pág. 233.
- Nunca exceda la velocidad máxima y la capacidad de carga permitidas para los neumáticos montados → pág. 235.
- Proteja los neumáticos, incluso el de la rueda de emergencia, del contacto con sustancias agresivas, incluso grasa, aceite, gasolina y líquido de frenos → ⚠.
- Reponer las tapas de las válvulas inmediatamente en caso de pérdida.

Neumáticos unidireccionales

Los neumáticos unidireccionales fueron desarrollados para rodar en solamente una dirección. En neumáticos unidireccionales, el flanco del neumático está marcado con unas flechas → pág. 235. La dirección de rodaje indicada debe ser seguida obligatoriamente. Solo de esta forma aprovechan al máximo las características de rodaje del neumático en lo que respecta al aquaplaneo, la capacidad de adherencia, el ruido y el desgaste. ▶

Si, aun así, se instala un neumático en la dirección de rodadura contraria, conducir obligatoriamente con más cuidado, ya que el neumático no se está utilizando más según las determinaciones. Esto es muy importante en calzadas mojadas. El neumático debe ser sustituido o montado en la dirección de rodaje correcta lo más rápido posible.

Cambiar las ruedas

Para que el desgaste de todos los neumáticos sea uniforme, se recomienda una rotación periódica de las ruedas, según el esquema → fig. 177. De esta forma, todos los neumáticos alcanzan una vida útil aproximadamente igual.

Volkswagen recomienda comprobar la necesidad de rotación de las ruedas en cada revisión del vehículo, y cuando sea necesario rotar las ruedas recomendamos que además se realice la alineación y balanceo de las ruedas.

Volkswagen recomienda que la rotación de las ruedas se realice en un Concesionario Volkswagen o en una empresa especializada.

Neumáticos con más de 6 años

Los neumáticos se gastan debido a procesos físicos y químicos que pueden comprometer su función.

Volkswagen recomienda que los neumáticos con 6 años o más sean sustituidos por neumáticos nuevos. Esto es válido también para la rueda de emergencia que aparente estar en buen estado y que no presente el desgaste mínimo de su perfil permitido por ley → ⚠.

La edad de cada neumático se puede constatar por la fecha de fabricación registrada en el número de identificación del neumático (TIN) → pág. 235.

Almacenar los neumáticos

Señalar las ruedas antes de su desinstalación para que la misma dirección de rodadura pueda mantenerse en la reinstalación (izquierda, derecha, delantera, trasera). Los neumáticos y ruedas desmontados deben ser almacenados en lugar fresco, seco y lo más oscuro posible. **No** posicionar verticalmente neumáticos montados sobre las ruedas.

Proteger neumáticos sin ruedas en capas adecuadas contra impurezas y almacenar en pie sobre la banda de rodadura.

Neumáticos nuevos

- Conducir con especial precaución durante los primeros 600 km con neumáticos nuevos, ya que los neumáticos deben ser *ablandados*. Los neumáticos rodados tienen adherencia → ⚠ y efecto de frenado → ⚠ reducidos.
- Utilizar únicamente neumáticos radiales de estructura y tamaño (diámetro) iguales y con el mismo perfil en las 4 ruedas.
- Dependiendo del fabricante y de la versión, la profundidad de los perfiles de neumáticos nuevos puede ser diferente debido a características de fabricación y modelaje del perfil.

Sustituir los neumáticos

- De ser posible, no cambie un neumático individual, sino como mínimo, un eje (los dos neumáticos del eje delantero o los dos neumáticos del eje trasero) → ⚠.
- Sustituir neumáticos viejos únicamente por neumáticos nuevos liberados por Volkswagen para el respectivo modelo de vehículo. Tener en cuenta el tamaño, diámetro, capacidad de carga y velocidad máxima.
- Jamás utilizar neumáticos cuyas dimensiones efectivas sobrepasen las medidas de los neumáticos autorizados por Volkswagen. Los neumáticos mayores pueden arrastrarse y generar roce con la carrocería o con otras piezas.

⚠ ADVERTENCIA

Los líquidos y sustancias agresivos pueden causar daños visibles y no visibles a los neumáticos, lo cual puede hacer explotar los neumáticos.

- Mantener productos químicos, aceites, grasas, combustibles, líquidos de freno y otras sustancias agresivas siempre lejos de los neumáticos.

⚠ ADVERTENCIA

Los neumáticos viejos – aunque nunca se hayan usado – se pueden vaciar o explotar repentinamente, principalmente a altas velocidades, y provocar accidentes y lesiones graves.

- Los neumáticos con más de 6 años solo se deben utilizar en caso de emergencia, con extremo cuidado y con un estilo de conducción igualmente cuidadoso, y se deben sustituir inmediatamente al final de la emergencia.

⚠️ ADVERTENCIA

Los neumáticos nuevos se deben rodar ya que su adherencia y eficacia del freno se reducen al principio.

- Para evitar accidentes y lesiones graves, conducir con la debida precaución durante los primeros 600 km.

⚠️ ADVERTENCIA

Las ruedas deben tener la holgura necesaria para su adecuado funcionamiento. Si no hay holgura puede haber roce de los neumáticos con parte del eje, de la carrocería y de los tubos flexibles del freno, lo cual puede causar una falla del sistema de frenos y el desprendimiento de la banda de rodamiento del neumático y, de esta forma, puede hacer explotar el neumático.

- Las medidas reales de los neumáticos no pueden ser mayores que las medidas de los neumáticos liberados por Volkswagen y no pueden generar roce con otras piezas del vehículo.

🍃 Para descartar neumáticos viejos se necesitan equipos y conocimientos técnicos, de acuerdo con normas específicas. Por lo tanto, es conveniente dirigirse a un Concesionario Volkswagen o a una empresa especializada.

🍃 El descarte de neumáticos exige equipos y conocimientos respecto a las normas de destino ambientalmente adecuadas. Por ello, está prohibido descartar/colocar los neumáticos junto con la basura doméstica. La legislación determina procedimientos específicos en estos casos. Para su mayor seguridad y confort, Volkswagen recomienda realizar la sustitución de los neumáticos en un Concesionario Volkswagen.

i Inclusive con indicaciones de tamaño iguales, las medidas reales de los diferentes tipos de neumático pueden presentar desvíos de valores o grandes diferencias en el contorno de los neumáticos.

i En neumáticos liberados por Volkswagen se garantiza que las medidas reales estén de acuerdo con el vehículo. En otros tipos de neumáticos, los vendedores de neumáticos deben presentar un certificado del fabricante certificando que el tipo de neumático sea igualmente compatible con el vehículo. Guardar bien el certificado y conservarlo dentro del vehículo.

Ruedas

📖 **Tenga en cuenta** ⚠️, al principio de este capítulo, en la página 227.

Las ruedas y tornillos de rueda son producidos uno de acuerdo con el otro. Por eso, para cada cambio de ruedas se deben utilizar los tornillos de la rueda correspondientes, con la longitud y convexidad adecuadas. La fijación de las ruedas y la función del sistema de freno dependen de eso → pág. 239.

Por razones técnicas, normalmente no se pueden utilizar ruedas de otros vehículos. Esto vale, en ciertas circunstancias, inclusive para ruedas del mismo modelo de vehículo.

Los neumáticos y las llantas liberados por Volkswagen se han diseñado para el modelo de vehículo correspondiente y contribuyen decisivamente para un apoyo satisfactorio sobre la calzada y para características de conducción seguras.

Tornillos de rueda

Los tornillos de la rueda se deben atornillar siempre con el par de apriete correcto → pág. 239.

Ruedas con elementos decorativos atornillados

Las ruedas pueden estar equipadas con elementos decorativos intercambiables, instalados en la rueda con tornillos de seguridad. Los elementos decorativos dañados deben ser sustituidos solamente por una empresa especializada. Para esto, Volkswagen recomienda los Concesionarios Volkswagen.

Identificación de las ruedas

Debido a los requerimientos legales de algunos países, las informaciones de nuevas ruedas deben contener algunas características de ruedas específicas. Según el país, pueden estar disponibles las siguientes informaciones sobre las ruedas:

- Sello de conformidad
- Tamaño de la llanta
- Nombre del fabricante o marca
- Fecha de fabricación
- País de origen
- Número de fabricación
- Materia prima
- Código de la pieza

⚠ ADVERTENCIA

El uso de ruedas dañadas o inadecuadas puede comprometer la seguridad de conducción y provocar accidentes y lesiones graves.

- Utilizar solamente ruedas liberadas para el vehículo.
- Comprobar regularmente posibles daños en las ruedas y, de ser necesario, sustituirlas.

Presión de los neumáticos

📖 Tenga en cuenta ⚠, al principio de este capítulo, en la página 227.

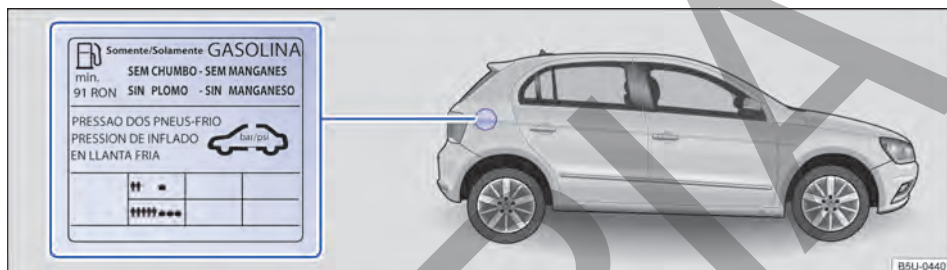

Fig. 178 En la parte interior de la portezuela del depósito de combustible: etiqueta con la presión de los neumáticos.

La presión correcta de los neumáticos instalados de fábrica está registrada en una etiqueta adhesiva. La etiqueta adhesiva → fig. 178 se encuentra en la parte interior de la puerta del depósito de combustible.

Una presión excesiva o insuficiente de los neumáticos reduce significativamente la vida útil del conjunto de neumáticos e influye negativamente en el comportamiento de dirección del vehículo → ⚠. La presión correcta de los neumáticos es especialmente importante, principalmente en **alta velocidad**. Una presión de los neumáticos inadecuada causa un desgaste elevado del neumático hasta que éste explota.

Por este motivo, la presión debe ser verificada al menos una vez cada 15 días y, adicionalmente, antes de cualquier conducción más larga.

La presión de los neumáticos indicada en la etiqueta es válida para un **neumático frío**. La presión de los neumáticos es más alta en neumáticos calientes que en neumáticos fríos.

Por este motivo, jamás liberar el aire de un neumático caliente para adecuar la presión de los neumáticos. En este caso, la presión de los neumáticos sería tan baja que podría causar una explosión súbita.

Comprobar la presión de los neumáticos

Comprobar la presión de los neumáticos solo si se ha recorrido algunos kilómetros a poca velocidad en las últimas 3 horas.

- Comprobar la presión de los neumáticos regularmente y siempre con los neumáticos fríos. Verificar siempre todos los neumáticos, inclusive el neumático de la rueda de emergencia. En regiones más frías, la presión de los neumáticos deberá verificarse con más frecuencia, aunque solamente si el vehículo no fue conducido anteriormente. Utilizar siempre un medidor de presión de los neumáticos en buenas condiciones de funcionamiento.
- En caso de aumento de carga, adecuar la presión de los neumáticos de manera correspondiente.
- Luego de adaptar la presión de los neumáticos, tenga cuidado al volver a colocar los tapones de las válvulas.

La **rueda de emergencia** recibe la máxima presión de los neumáticos prevista para el vehículo. ▶

⚠ ADVERTENCIA

Una presión muy baja o muy alta de los neumáticos puede hacer que el neumático se vacíe o explote durante la conducción. Esto puede causar accidentes graves y lesiones fatales.

- Una presión de los neumáticos muy baja puede calentar mucho los neumáticos, pudiendo causar el desprendimiento de la banda de rodadura o la explosión del neumático.
- La velocidad excesiva o sobrecarga del vehículo pueden generar sobrecalentamiento y daños repentinos a los neumáticos, inclusive pueden explotar los neumáticos y soltarse la banda de rodamiento, lo cual puede causar la pérdida de control de la dirección.
- Una presión muy alta o muy baja de los neumáticos acorta la vida útil de los neumáticos y empeora el comportamiento de dirección del vehículo.
- Comprobar regularmente la presión de los neumáticos, como mínimo una vez cada 15 días y, adicionalmente, antes de cada conducción más larga.

- Todos los neumáticos siempre deben tener la presión adecuada para la carga.
- Jamás reducir la presión elevada de neumáticos calientes.

⚠ AVISO

- Al insertar el medidor de presión de los neumáticos, tener cuidado para que no golpee en el vástago de la válvula. De lo contrario, pueden ocurrir daños en la válvula del neumático.
- Las tapas de válvula inexistentes o mal enroscadas pueden causar daños en la válvula del neumático. Por este motivo, se debe conducir siempre con las tapas de las válvulas completamente enroscadas y que corresponden a las tapas de válvula instaladas de fábrica.

🍃 Una presión de los neumáticos insuficiente aumenta el consumo de combustible. ◀

Profundidad del perfil e indicadores de desgaste

📖 Tenga en cuenta ⚠, al principio de este capítulo, en la página 227.



Fig. 179 Perfil del neumático: indicadores de desgaste.

Profundidad del perfil

Situaciones de conducción especiales exigen una mayor profundidad del perfil posible y una profundidad del perfil aproximadamente igual en los ejes delantero y trasero → ⚠.

En la mayoría de los países, la profundidad mínima del perfil determinada por ley es de 1,6 mm medida en las ranuras del perfil al lado de los indicadores de desgaste. Observar las determinaciones legales específicas de cada país.

Los Neumáticos de invierno perderán su eficiencia para el invierno si la profundidad del perfil del neumático llega a un desgaste de 4 mm.

La profundidad del perfil de neumáticos nuevos puede variar según la versión y el fabricante en razón de las características de fabricación y del diseño del perfil.

Indicadores de desgaste del neumático

En el fondo del perfil del conjunto de neumáticos originales, transversal a la dirección de rodaje, se encuentran indicadores de desgaste de 1,6 mm de altura → fig. 179. Varios de estos indicadores de desgaste están posicionados en distancias iguales en la superficie de rodaje. Marcas en los flancos de los neumáticos indican la posición de los indicadores de desgaste, por ejemplo, las letras "TWI" o símbolos. ▶

Los indicadores de desgaste indican si el neumático ya está gastado. El neumático debe ser sustituido antes de que el desgaste del perfil del neumático llegue al indicador de desgaste.

ADVERTENCIA

Los neumáticos gastados representan un riesgo para la seguridad y pueden ocasionar la pérdida de control del vehículo y lesiones graves.

- Los neumáticos deben ser sustituidos por neumáticos nuevos antes de que se desgasten hasta el indicador de desgaste.
- Los neumáticos gastados tienen una adherencia extremadamente reducida, en especial sobre calzadas mojadas, y el vehículo suele "patinar" (acuaplanear).
- Los neumáticos gastados reducen la posibilidad de controlar bien el vehículo en situaciones de rodaje normales y difíciles, y aumentan la distancia de frenado y el riesgo de patinadas.

Daños en los neumáticos

 **Tenga en cuenta** , al principio de este capítulo, en la página 227.

Frecuentemente, los daños en neumáticos y ruedas ocurren de forma imperceptible. **Vibraciones** poco comunes o **por tendencia de dirección** del vehículo, pueden indicar daños en los neumáticos → .

- ¡Si se duda de que una rueda pueda haber sufrido daños, reducir inmediatamente la velocidad!
- Comprobar los neumáticos y las ruedas en busca de daños.
- En caso de neumáticos dañados, no continuar y buscar ayuda técnica especializada.
- Si no hay daño visible, conduzca despacio y con precaución hasta el próximo Concesionario Volkswagen o una empresa especializada para que revisen el vehículo.

Penetración de cuerpos extraños en el neumático

- Si se introdujeron cuerpos extraños en el interior del neumático, ¡no los quite! Mientras tanto, se pueden quitar objetos que queden presos entre los perfiles del neumático.
- De ser el caso, sustituir la rueda dañada. De ser necesario, buscar auxilio técnico especializado. Para esto, Volkswagen recomienda los Concesionarios Volkswagen.
- Controle y corrija la presión.

Desgaste de los neumáticos

El desgaste de los neumáticos depende de muchos factores, como, por ejemplo:

- Forma de conducción.
- Falta de balanceo de las ruedas.
- Regulación del chasis.

 *Forma de conducción* – Una conducción rápida en curvas, arranque precipitado y frenado brusco aumentan el desgaste de los neumáticos. Si los neumáticos están demasiado desgastados, aun con una forma de conducción normal, verificar la regulación del chasis en un Concesionario Volkswagen o una empresa especializada.

Falta de balanceo de las ruedas – Las ruedas de un vehículo nuevo están balanceadas. La falta de balanceo puede ocurrir por diferentes motivos durante la conducción y puede percibirse por la trepidación de la dirección. La falta de balanceo causa el desgaste de la dirección y de la suspensión. Por este motivo, en esos casos, las ruedas deben ser balanceadas nuevamente. Una rueda nueva debe ser balanceada antes de su instalación en el vehículo.

Ajuste del chasis – Un ajuste incorrecto del chasis perjudica la seguridad en la dirección y aumenta el desgaste de los neumáticos. En caso de alto desgaste de los neumáticos, la alineación de las ruedas se debe verificar en un Concesionario Volkswagen o en una empresa especializada.

ADVERTENCIA

Vibraciones poco comunes o tracción de un lado del vehículo durante la conducción pueden indicar daño en los neumáticos.

- Reducir la velocidad inmediatamente y parar respetando las leyes de tránsito.
- Comprobar los neumáticos y las ruedas en busca de daños.

- Jamás seguir viaje con neumáticos o ruedas dañadas. En cambio, buscar ayuda técnica especializada.
- Si no hay daño visible, conduzca despacio y con precaución hasta el próximo Concesionario Volkswagen o una empresa especializada para que revisen el vehículo.

Rueda de emergencia

📖 **Tenga en cuenta** ⚠️, al principio de este capítulo, en la página 227.



Fig. 180 En el maletero: manivela para fijación de la rueda de emergencia.

Remover la rueda de emergencia

- Abrir la tapa trasera → pág. 60.
- Levantar y desmontar la moqueta del maletero.
- Girar totalmente la palanca ubicada en el medio de la rueda de emergencia → [fig. 180](#) en el sentido antihorario y quitar la rueda de emergencia.

Guardar la rueda cambiada

- De ser así, colocar la caja de las herramientas de a bordo nuevamente en el compartimiento específico del maletero.
- Colocar la rueda cambiada en la cavidad de la rueda de emergencia de tal forma que el orificio central de la llanta esté posicionado exactamente sobre la clavija giratoria.
- Girar la manivela en sentido horario sobre el pasador roscado hasta que la rueda cambiada quede fijada de manera segura.

- Colocar nuevamente la moqueta sobre el piso del maletero.
- Cerrar la tapa trasera.

Si la rueda de emergencia difiere de los neumáticos de rodamiento

◀ Si la rueda de emergencia es diferente a las que lleva montadas al vehículo, por ejemplo en su versión de neumáticos de rodamiento, la rueda de emergencia se debe usar solo en caso de emergencia, temporalmente y conduciendo con la debida precaución → ⚠️. Vea también → pág. 241, *Rueda de emergencia con llanta de 14 pulgadas*.

Ésta debe cambiarse lo más rápido posible por una rueda de rodamiento normal.

Observar las orientaciones para conducir:

- ¡No conducir a una velocidad superior a 80 km/h!
- ¡Evitar arranques y frenadas bruscas, como también la conducción en curvas a alta velocidad!
- Compruebe la presión de los neumáticos lo antes posible después del montaje de la rueda de emergencia → pág. 231.

La presión del neumático de la rueda de emergencia debe verificarse junto con la presión de las demás ruedas de rodamiento por lo menos una vez cada 15 días. La rueda de emergencia recibe la máxima presión de los neumáticos prevista para el vehículo → pág. 231.

⚠️ ADVERTENCIA

Un uso inadecuado de la rueda de emergencia puede ocasionar la pérdida de control del vehículo, colisiones u otros accidentes y lesiones graves.

- De ninguna manera, utilizar la rueda de emergencia si está dañada o desgastada hasta los indicadores de desgaste.
- En algunos vehículos, la rueda de emergencia puede tener diferentes tamaños de ruedas y neumáticos → pág. 241, *Rueda de emergencia con llanta de 14 pulgadas*. La rueda de emergencia con diferentes dimensiones se puede reconocer por una etiqueta adhesiva y por el rótulo "80 km/h". Este rótulo indica la velocidad máxima en la que el neumático puede circular con seguridad. ▶

- Jamás conducir a una velocidad superior a 80 km/h. ¡Evitar arranques y frenadas bruscas, como también curvas a alta velocidad!
- Sustituir la rueda de emergencia lo más rápido posible por una rueda normal. La rueda de emergencia tiene como objetivo solo un uso breve.
- La rueda de emergencia debe ser fijada siempre con los tornillos provistos de fábrica.

- Nunca utilizar más de una rueda de emergencia.
- Después del montaje de la rueda de emergencia, la presión de los neumáticos se debe comprobar lo antes posible → pág. 231, *Presión de los neumáticos*.



De ser posible, fijar firmemente la rueda de emergencia o la rueda cambiada en el maletero.

Inscripción de los neumáticos

Tenga en cuenta , al principio de este capítulo, en la página 227.

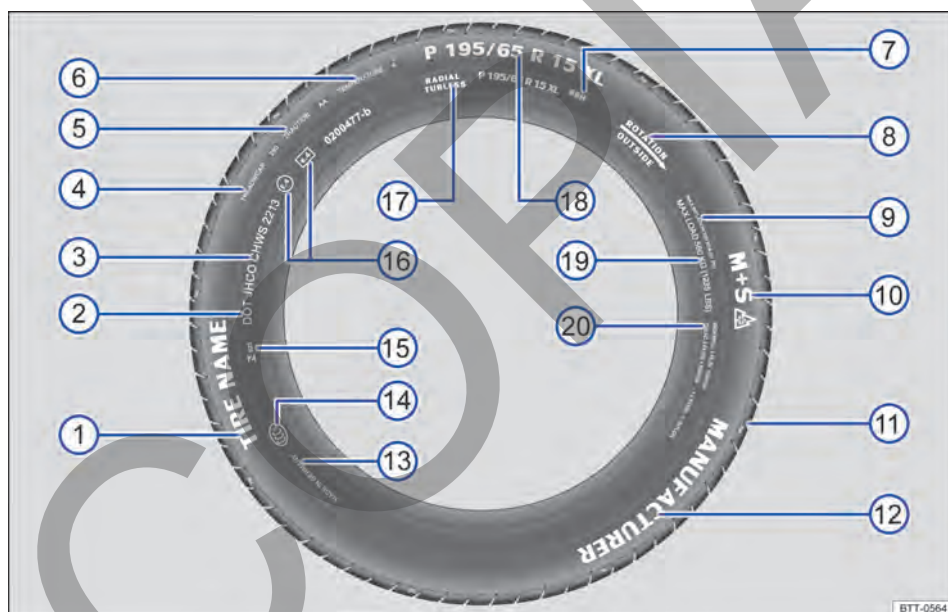



Fig. 181 Inscripción de los neumáticos internacional (ejemplo).

→ fig. 181	Inscripción de los neumáticos (ejemplo).	Significado
①	Nombre del producto	Denominación de los neumáticos individuales del fabricante.
②	DOT	El neumático cumple con los requisitos legales del Ministerio de Transportes de los EE.UU. con respecto a las normas de seguridad de los neumáticos (Department of Transportation).
③	JHCO CHWS 2213	Número de inscripción de los neumáticos (TIN ^a) – en algunos casos, solo en la parte interior de la rueda) y fecha de fabricación:

→ **fig. 181** Inscripción de los neumáticos (ejemplo). Significado

	JHCO CHWS	Código de identificación de origen de fabricación y datos del fabricante del neumático sobre las dimensiones y características del neumático.
	2213	Fecha de fabricación: 22ª semana del año 2013.
Información para el usuario final sobre valores de comparación entre los neumáticos básicos disponibles (procedimientos de prueba normativizados) → pág. 265:		
④	TREADWEAR 280	Expectativa de vida relativa del neumático básico en una prueba estándar. Un neumático de especificación 280 se desgasta 2,8 veces más lentamente que el neumático normal, con un índice de desgaste de 100. El rendimiento del neumático depende de sus condiciones de uso y puede variar significativamente de los valores normales debido al comportamiento de la dirección, el mantenimiento, las diferentes características de la pista y las condiciones climáticas.
⑤	TRACTION AA	Capacidad de frenado del neumático en pista mojada (AA, A, B o C). Ésta se mide en condiciones controladas en pistas de pruebas certificadas. Los neumáticos marcados con C tienen una potencia de tracción baja. El índice de tracción atribuido al neumático se basa en pistas de prueba rectas y no incluye la aceleración, salidas laterales en curvas ni aquaplaning o tracción con carga máxima.
⑥	TEMPERATURA A	Resistencia del neumático a la temperatura en pruebas a velocidades más elevadas (A, B o C). Neumáticos con identificadores A y B superan los requisitos legales. La evaluación de la temperatura se basa en neumáticos con la presión correcta y excluye el exceso de presión. El exceso de velocidad, la presión incorrecta y el exceso de presión pueden ocasionar por sí solos o en conjunto un calentamiento o daños en los neumáticos.
⑦	88 H	Índice de capacidad de carga → pág. 237 y código de velocidad → pág. 237.
⑧	Rotación y flecha O BIEN: Outside	Identificación del sentido de rotación del neumático → pág. 237. Identificación del lado externo del neumático → pág. 237.
⑨	MAX INFLATION 350 KPA (51 psi/3,51 bar)	Limitación de la presión máxima de aire.
⑩	M+S o M/S o 	Indicación para neumáticos adecuados para el invierno (neumáticos para barro y nieve). Los neumáticos con clavos se identifican después del S con un E.
⑪	TWI	Indica la posición del indicador de desgaste (Tread Wear Indicator) → pág. 232.
⑫	Nombre de la marca, logotipo	Fabricante.
⑬	Hecho en Alemania	País de fabricación.
⑭		Identificación específica para China (China Compulsory Certification).

→ fig. 181		Inscripción de los neumáticos (ejemplo).	Significado
15	TIN	023	Identificación específica para Brasil.
		E4 e4 0200477-b	Identificación según normas internacionales con número del país de autorización. Los neumáticos aprobados de conformidad con la norma ECE se identifican con E, los neumáticos aprobados de conformidad con la norma EG se identifican con e. A continuación, sigue el número de autorización multidígito.
16			
17	RADIAL TUBELESS	P 195 / 65 R 15 XL	Neumático cinturado sin cámara.
			Descripción del tamaño:
		P	Identificación para vehículos de paseo.
		195	Largura del neumático de lado a lado en mm.
		65	Proporción altura/largura en %.
		R	Código del tipo de construcción radial.
		15	Diámetro de la rueda en pulgadas.
		XL	Neumático con constitución más robusta ("Reinforced").
18			
19	CARGA MÁXIMA 615 KG (1235 LBS)		Especificación de la capacidad máxima de carga por rueda.
	SIDEWALL 1 PLY RAYON		Especificaciones de los componentes debajo del neumático: 1 capa Rayon (seda sintética).
20	TREAD 4 PLIES 1 RAYON + 2 STEEL + 1 NYLON		Indicaciones de los componentes de la banda de rotación. En el ejemplo, hay 4 capas debajo de la banda de rodamiento: 1 capa de Rayon (seda sintética), 2 capas de cinta de acero y 1 capa de nylon.

a) TIN es el número de serie del neumático.

Neumáticos unidireccionales

Los neumáticos unidireccionales fueron desarrollados para rodar en una única dirección. En neumáticos unidireccionales, el flanco del neumático está marcado con flechas. Mantener obligatoriamente la dirección indicada. Solamente de esta forma se garantizan las características de rodaje excepcionales referentes al acuplaneo, la capacidad de adherencia, el ruido y el desgaste.

Si, aun así, se instala un neumático en la dirección de rodadura contraria, conducir obligatoriamente con más cuidado, ya que el neumático no se está utilizando más según las determinaciones. Esto es muy importante en calzadas mojadas. El neumático debe ser sustituido o montado en la dirección de rodaje correcta lo más rápido posible.

Capacidad de carga de los neumáticos

El índice de carga indica cuántos kilogramos pueden cargarse sobre cada neumático (capacidad de carga).

80	450 kg
85	515 kg
90	600 kg
91	615 kg
93	650 kg
95	690 kg
97	730 kg
99	775 kg
100	800 kg

Código de velocidad

El código de velocidad indica con qué velocidad máxima puede rodarse un neumático.

P	máximo 150 km/h
Q	máximo 160 km/h
R	máximo 170 km/h
S	máximo 180 km/h
T	máximo 190 km/h
U	máximo 200 km/h
H	máximo 210 km/h

- V máximo 240 km/h
- W máximo 270 km/h
- Y máximo 300 km/h

Neumáticos de invierno

📖 **Tenga en cuenta** ⚠️, al principio de este capítulo, en la página 227.

En invierno, los neumáticos de invierno mejoran nítidamente las características de conducción del vehículo. Los neumáticos de verano tienen menos efecto contra patinadas sobre el hielo y la nieve debido a su fabricación (largura, composición de la goma, modelado del perfil).

Volkswagen recomienda el uso de neumáticos de invierno o de neumáticos para todas las estaciones en todas las 4 ruedas del vehículo, especialmente cuando se esperan condiciones de invierno en las calles. Los neumáticos de invierno también mejoran el comportamiento de frenado del vehículo y ayudan a reducir la distancia de parada en condiciones de invierno. En temperaturas por debajo de los +7 °C, Volkswagen recomienda la instalación de neumáticos de invierno.

Los neumáticos de invierno perderán su eficiencia para el invierno si la profundidad del **perfil del neumático** llega a un desgaste de 4 mm. De la misma manera, los neumáticos de invierno sufren una importante pérdida de sus características por **envejecimiento**, independientemente de la profundidad del perfil del neumático que aún existe.

Para el uso de neumáticos de invierno, se aplica lo siguiente:

- Observar las prescripciones legales específicas de cada país.
- Utilizar neumáticos de invierno en las 4 ruedas simultáneamente.
- Utilizar únicamente si las calles presentan condiciones de invierno.
- Utilizar únicamente los tamaños de neumáticos de invierno adecuados para el vehículo.
- Utilizar neumáticos de invierno únicamente con el mismo tipo de construcción, tamaño (diámetro) y con el mismo perfil.
- Observar el límite de velocidad según el código de velocidad → ⚠️.

Algunos fabricantes de neumáticos utilizan una combinación de letras "ZR" para neumáticos con velocidad máxima permitida superior a 240 km/h. ◀

Límite de velocidad

Los neumáticos de invierno tienen un límite de velocidad máximo de acuerdo con el código de velocidad → pág. 237.

En caso de **Neumáticos de invierno V**, el límite de velocidad y la presión de los neumáticos dependen del motor. Consultar obligatoriamente al Concesionario Volkswagen sobre la velocidad máxima admisible y la presión necesaria de los neumáticos.

⚠️ ADVERTENCIA

Las propiedades de conducción mejoradas por neumáticos para invierno en condiciones de invierno en las calles no deben incentivar a asumir un riesgo a la seguridad.

- Adecuar la velocidad y la forma de conducción a las condiciones de visibilidad, climáticas, de la pista y del tránsito.
- Nunca exceder la velocidad máxima y la carga útil admisible para los neumáticos de invierno montados.



Montar los neumáticos de verano nuevamente después del invierno. En temperaturas por encima de +7 °C las características de conducción de los neumáticos de verano son mejores. Los ruidos de rodaje son más bajos, como también el desgaste del neumático y el consumo de combustible.



De ser necesario, consultar un Concesionario Volkswagen con respecto a los tamaños de neumáticos de invierno permitidos. ◀

Tazas

📖 Introducción al tema

⚠️ ADVERTENCIA

Tazas inadecuadas y un montaje incorrecto de las mismas pueden causar accidentes y lesiones graves. ▶

- Las tazas montadas incorrectamente pueden soltarse durante la conducción y colocar a otros conductores en riesgo.
- No utilizar tazas dañadas.
- Garantizar siempre que no se interrumpa o reduzca el suministro de aire para refrigeración de los frenos. Esto también es válido para la instalación posterior de tazas. Una corriente de aire insuficiente puede producir una distancia de frenado considerablemente mayor.

⚠ AVISO

Desinstalar cuidadosamente las llantas y reinstalar correctamente para evitar daños al vehículo. <

Caperuza de los tornillos de rueda

📖 Tenga en cuenta ⚠ y ⚠, al principio de este capítulo, en la página 238.



Fig. 182 Retirar las caperuzas de los tornillos de rueda.

- Tomar el gancho extractor de la caja de herramientas de a bordo → pág. 188.
- Pase el gancho extractor por la abertura de la cubierta → fig. 182 y retírelo en el sentido de la flecha.

Los capuchones sirven para proteger los tornillos de rueda y se deben encajar completamente después de cambiar la rueda.

Al introducir las cubiertas, es necesario asegurarse de que queden correctamente encajadas. De lo contrario, pueden soltarse con el vehículo en movimiento. <

Super llanta

📖 Tenga en cuenta ⚠ y ⚠, al principio de este capítulo, en la página 238.



Fig. 183 Retirar la super llanta.

Remove la super llanta

- Tome la llave de rueda de la caja de herramientas de a bordo → pág. 188.
- Remover los tornillos de la rueda. El tornillo opuesto a la válvula → fig. 183 (A) sirve como guía en la secuencia de montaje. Por eso, remover el tornillo (A) por último y tener cuidado para no dejar la super llanta caer al remover los otros tornillos.

Instalar la super llanta

Instalar primero el tornillo (A), posicionar la super llanta y, en seguida, instalar los demás tornillos.

⚠ AVISO

La super llanta está fijada en la rueda y no puede ser retirada sin quitar los tornillos de la rueda. <

Cambio de rueda

📖 Introducción al tema

¡Realizar un cambio de rueda por cuenta propia únicamente cuando el vehículo esté estacionado con seguridad, se esté familiarizado con las acciones y precauciones de seguridad necesarias y ▶

las herramientas apropiadas estén disponibles! De lo contrario, buscar auxilio técnico especializado.

⚠ ADVERTENCIA

Un cambio de rueda puede ser peligroso, especialmente si es realizado al costado de la calle. Para evitar que ocurran accidentes, se deben observar las siguientes orientaciones:

- Parar el vehículo lo antes posible en un lugar seguro. Estacionar el vehículo a una distancia segura del flujo de tránsito para poder realizar el cambio de la rueda.
- Todos los pasajeros y especialmente los niños deben siempre mantenerse a una distancia segura y alejada del área de trabajo durante el cambio de la rueda.
- Encender las luces de advertencia y utilizar el triángulo de seguridad para alertar a otros conductores.
- Garantizar que el piso sea plano y firme. De ser así, utilizar un apoyo estable y con superficie larga para el gato.
- Realizar el cambio de la rueda por cuenta propia únicamente si está familiarizado con las acciones necesarias. De lo contrario, buscar auxilio técnico especializado.
- Utilizar siempre únicamente herramientas adecuadas y no dañadas para cambiar la rueda.
- Desconectar siempre el motor, ponga el freno de estacionamiento y con la transmisión automática colocar la palanca selectora en la posición P o, con transmisión manual, engranar una marcha para reducir el riesgo de movimiento del vehículo.
- Después de cambiar la rueda, mandar a comprobar el par de apriete de los tornillos de la rueda con una llave dinamométrica calibrada.

Preparaciones para el cambio de la rueda

📖 Tenga en cuenta ⚠, al principio de este capítulo, en la página 240.

Lista de control

Ejecutar las siguientes acciones siempre en la secuencia indicada, como preparaciones para el cambio de la rueda → ⚠:

1. En el caso de un neumático pinchado, estacionar el vehículo a la distancia lo más segura posible del flujo de tránsito en un piso plano y firme.
2. Tirar del freno de estacionamiento → pág. 105.
3. Transmisión automática: colocar la palanca selectora en la posición P → pág. 96.
4. Apagar el motor y retirar la llave del vehículo de la cerradura de encendido → pág. 92.
5. Transmisión manual: colocar la marcha → pág. 95.
6. Todos los ocupantes del vehículo deben desembarcar y permanecer en seguridad, por ejemplo, detrás del guardrail.
7. Calzar la rueda opuesta, usando una piedra o algo similar.
8. En conducción con remolque: desacoplar el remolque del vehículo de tracción y estacionar de manera correcta.
9. Con el maletero cargado: retirar los volúmenes de equipaje.
10. Retirar la rueda de emergencia y las herramientas de a bordo del maletero.
11. Remover los tapacubos de la rueda → pág. 238 y aflojar los tornillos de la rueda por cambiar.

⚠ ADVERTENCIA

Observar la lista de control es fundamental para la seguridad del conductor, los pasajeros y demás conductores, evitando posibles accidentes.

- Seguir siempre las acciones de la lista de control y tener en cuenta las precauciones de seguridad en ellas descriptas.

Rueda de emergencia con llanta de 14 pulgadas

📖 Tenga en cuenta ⚠️, al principio de este capítulo, en la página 240.

En los vehículos equipados con ruedas con llanta de 16 pulgadas, en función de características del maletero, la rueda de emergencia del vehículo posee llanta de 14 pulgadas.

La rueda de emergencia deberá ser utilizada temporalmente, en lugar de la rueda con llanta de 16 pulgadas, únicamente durante el tiempo necesario para la reparación de la rueda o del neumático → ⚠️.

Durante este período, preste atención a las siguientes precauciones: después de montar la rueda de emergencia con llanta de 14 pulgadas, la presión se debe comprobar y corregir si es necesario. Ver la presión especificada en el lado interior de la portezuela del depósito de combustible.

La rueda con llanta de 14 pulgadas debe retornar para la condición de rueda de emergencia lo más breve posible, después de la reinstalación de la rueda y el neumático normales del vehículo, ya reparados o sustituidos. También se debe tener cuidado para no exceder la capacidad máxima de carga, especificada por el código en la lateral del neumático.

⚠️ ADVERTENCIA

Un uso inadecuado de la rueda de emergencia de llanta de 14 pulgadas durante un tiempo prolongado, o por sustitución definitiva a la llanta de 16 pulgadas, puede causar la pérdida de control del vehículo, colisiones u otros accidentes con riesgos de lesiones graves.

- Jamás conducir en velocidad superior a 80 km/h con la rueda de emergencia con llanta de 14 pulgadas montada. Evitar arranques y frenadas bruscas, como también curvas acentuadas.
- Nunca utilizar más de una rueda de llanta de 14 pulgadas al mismo tiempo.

Tornillos de la rueda

📖 Tenga en cuenta ⚠️, al principio de este capítulo, en la página 240.



Fig. 184 Cambio de rueda: aflojar los tornillos de la rueda.

Para soltar los tornillos de la rueda, utilizar solamente la llave de la rueda perteneciente al vehículo.

Mientras el vehículo no esté levantado con el gato, soltar los tornillos de la rueda aproximadamente una vuelta.

De haber dificultad para aflojar un tornillo de rueda, presionar con cuidado con el pie sobre el extremo de la llave de rueda. Para esto, afirmarse en el vehículo y adoptar una posición segura.

Soltar los tornillos de la rueda

- Encajar la llave de rueda en el tornillo de la rueda hasta el tope → fig. 184.
- Tomar la extremidad de la llave de rueda y girar el tornillo de la rueda aproximadamente una vuelta en el sentido antihorario → ⚠️.

Información importante sobre los tornillos de la rueda

Los tornillos de la rueda fueron diseñados específicamente para las ruedas montadas de fábrica. Por eso, para cada cambio de ruedas se deben utilizar los tornillos de la rueda correspondientes, con la longitud y convexidad adecuadas. La correcta fijación de las ruedas y el funcionamiento del sistema de frenos dependen de ello.

Par de apriete de los tornillos de la rueda

El par de apriete especificado de los tornillos de la rueda en llantas de acero y de aleación liviana es de **120 Nm**. Después de cambiar la rueda, el par de apriete debe comprobarse inmediatamente con una llave dinamométrica calibrada.

Se deben cambiar los tornillos de rueda corroídos y difíciles de enroscar y se deben limpiar los orificios enroscables del cubo de rueda **antes de la comprobación** del par de apriete.

Nunca engrasar o lubricar los tornillos de la rueda o los orificios enroscables del cubo de las ruedas. Éstos pueden soltarse durante la conducción, aun con el par de apriete prescrito.

⚠ ADVERTENCIA

Los tornillos de la rueda apretados incorrectamente pueden soltarse durante la conducción y causar accidentes, lesiones graves y la pérdida de control del vehículo.

- Utilice solo los tornillos de la rueda correspondientes a la respectiva rueda.

- Nunca utilizar tornillos de la rueda diferentes.
- Los tornillos de la rueda y los orificios enroscables de los cubos de las ruedas deben estar limpios, de fácil manejo y sin aceite ni grasa.
- Utilizar únicamente la llave de rueda provista de fábrica con el vehículo para aflojar y apretar los tornillos de las ruedas.
- Mientras el vehículo no esté levantado con el gato, soltar los tornillos de la rueda aproximadamente una vuelta.
- Nunca engrasar o lubricar los tornillos de la rueda o los orificios enroscables del cubo de las ruedas. Éstos pueden soltarse durante la conducción, aun con el par de apriete prescrito.
- Si los tornillos de la rueda son apretados con un par de apriete muy bajo, los tornillos de la rueda y las ruedas pueden soltarse durante la conducción. Un par de apriete excesivo puede ocasionar daños a los tornillos de la rueda o la rosca.

Levantar el vehículo con el gato

📖 Tenga en cuenta ⚠, al principio de este capítulo, en la página 240.

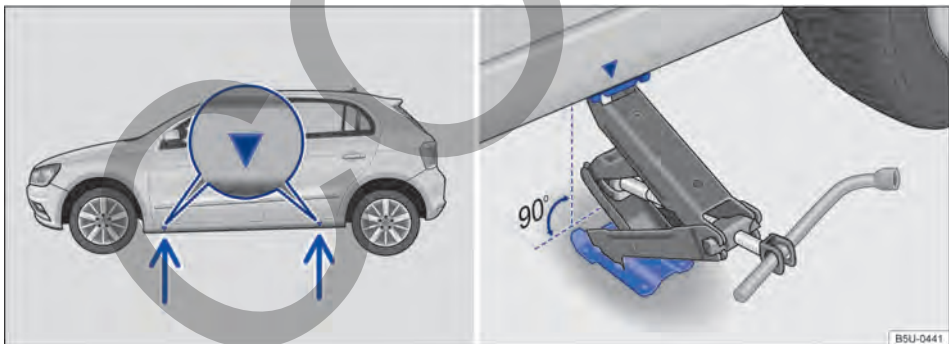



Fig. 185 Puntos de apoyo del gato y gato posicionado atrás en el lado izquierdo trasero del vehículo.

El gato únicamente puede ser posicionado en los puntos de apoyo indicados (marca en la carrocería) → [fig. 185](#). Es válido el punto de apoyo ubicado próximo a la rueda correspondiente → ⚠.

El vehículo sólo se debe levantar por los puntos de apoyo del gato y luego soltar los tornillos de rueda que se necesita cambiar → [pág. 241](#).

Lista de control

Los siguientes puntos deben cumplirse en la secuencia indicada, para garantizar la propia seguridad y la seguridad de los pasajeros → :

1. Elegir un piso plano y firme para levantar el vehículo.
2. Apagar el motor, en caso de transmisión manual, colocar una marcha → pág. 95 o, en caso de transmisión automática, colocar la palanca selectora en la posición **P** → pág. 96 y accionar el freno de estacionamiento → pág. 96.
3. Asegurarse de que todos los pasajeros abandonen el vehículo.
4. Calzar la rueda opuesta, usando una piedra o algo similar.
5. En conducción con remolque: desacoplar el remolque del vehículo de tracción y estacionar de manera correcta.
6. Soltar los tornillos de la rueda que debe ser cambiada → pág. 241.
7. Buscar debajo del vehículo el punto de apoyo del gato → [fig. 185](#) más próximo a la rueda que se debe cambiar.
8. Introducir el extremo de la llave de rueda en el ojal del gato y, sujetar la llave de rueda del lado del encaje con el hexágono interior. Levantar el gato hasta donde sea posible y colocarlo por debajo del punto de apoyo del vehículo.
9. Garantizar que la base del gato, con toda su superficie, esté sobre el piso y que la base se encuentre perpendicularmente por debajo del punto de colocación → [fig. 185](#).
10. Alinear el gato y, simultáneamente, levantar la garra del gato hasta que se encaje en el travesaño debajo del vehículo → [fig. 185](#).
11. Continuar levantando el gato hasta que la rueda se levante del piso.

ADVERTENCIA

Un uso incorrecto del gato puede resultar en el deslizamiento del vehículo, provocando lesiones graves. Para reducir el riesgo de lesiones, observar lo siguiente:

- Utilizar solamente gatos liberados por Volkswagen para el vehículo. Otros gatos, inclusive de otros modelos de Volkswagen, pueden deslizarse.
- El piso debe ser plano y firme. Un piso inclinado o blando puede causar el deslizamiento del vehículo. De ser así, utilizar un apoyo estable y con superficie larga para el gato.
- En caso de un piso resbaladizo, como, por ejemplo, piso de ladrillos, utilizar una base que no resbale, como, por ejemplo, una alfombra de goma, para evitar el deslizamiento del gato.
- Posicionar el gato únicamente en los puntos indicados. La garra del gato debe encajarse en el perfil del larguero de forma segura → [fig. 185](#).
- En caso de conducción con remolque, desacoplar el remolque del vehículo de tracción, antes de sustituir la rueda.
- Nunca dejar una parte del cuerpo, por ejemplo, un brazo o una pierna, por debajo del vehículo levantado solamente con el gato.
- Asegurarse de que todos los pasajeros abandonen el vehículo.
- De ser necesario trabajar por debajo del vehículo, se lo debe sostener adicionalmente con caballetes adecuados.
- Nunca levantar el vehículo si el motor está en funcionamiento o si el vehículo está en un piso lateralmente inclinado o escarpado.
- Nunca prender el motor con el vehículo levantado. Con las vibraciones del motor, el vehículo puede salirse del gato.

ADVERTENCIA

Observar la lista de control es fundamental para la seguridad del conductor, los pasajeros y demás conductores, evitando posibles accidentes.

- Seguir siempre las acciones de la lista de control y tener en cuenta las precauciones de seguridad en ellas descriptas.

Cambiar la rueda

📖 Tenga en cuenta ⚠️, al principio de este capítulo, en la página 240.



Fig. 186 Cambio de rueda: secuencia de desmontaje de los tornillos de la rueda.

Quitar la rueda

- Observe la lista de comprobación → pág. 240.
- Soltar los tornillos de la rueda → pág. 241.
- Levantar el vehículo → pág. 242.
- Quitar totalmente los tornillos de la rueda sueltos con la llave de rueda y guardar en una superficie limpia.
- **En los vehículos con superllanta**, el tornillo opuesto a la válvula → fig. 186 (A) sirve como guía en la secuencia de montaje. Por ello, retirar el tornillo (A) por último y tener cuidado de no dejar caer la superllanta cuando se retiran los otros tornillos.
- Quitar la rueda.

Instalar la rueda de emergencia

De ser necesario, observar el sentido de rodaje del neumático → pág. 227.

- Colocar la rueda de emergencia.
- Coloque los tornillos de la rueda y apriételos *ligera*mente.
- **En los vehículos con superllanta**, instalar primero el tornillo → fig. 186 (A), posicionar la superllanta y, en seguida, instalar los demás tornillos.
- Bajar el vehículo con el gato.

- Apretar todos los tornillos de la rueda firmemente con la llave de rueda → ⚠️. Para eso, no apretar en secuencia, sino siempre alternando entre tornillos de rueda opuestos.
- **En los vehículos con cubrerrueda**, posicionar cuidadosamente los encajes de la llanta sobre los tornillos de la rueda → ⚠️, presionar la llanta hasta oír el “clic” de encaje y cerciorarse de que la llanta esté correctamente encajada.

⚠️ ADVERTENCIA

Un par de apriete incorrecto o tornillos de rueda tratados incorrectamente pueden ocasionar la pérdida de control del vehículo, provocando accidentes y lesiones graves.

- Mantener todos los tornillos de la rueda y orificios enroscables de los cubos de las ruedas siempre limpios y exentos de aceite y grasa. Los tornillos de las ruedas deben ser de fácil manejo y apretados con par de apriete prescrito.

⚠️ AVISO

Volkswagen recomienda especial cuidado al retirar el cubrerrueda central, ya que los encajes plásticos pueden verse dañados, si son sometidos a esfuerzos innecesarios.

i Los tornillos de la rueda deben estar limpios y girar libremente. Nunca los lubrique.

i Durante el cambio de la rueda, si se constata que los tornillos presentan corrosión o están gastados, se deben sustituir, antes de comprobar el par de apriete, y se debe limpiar la rosca del cubo de rueda.

Después de cambiar la rueda

📖 Tenga en cuenta ⚠️, al principio de este capítulo, en la página 240.

- De ser el caso, limpiar las herramientas de a bordo y volver a colocarlas en el maletero → pág. 188.
- Guardar la rueda de emergencia o la rueda cambiada de forma segura en el maletero.
- Mandar a comprobar el par de apriete de los tornillos de la rueda lo más rápido posible con un taquímetro.
- Sustituir la rueda dañada lo antes posible. ▶

ADVERTENCIA

Después de cambiar la rueda, siempre cerciorarse de que las herramientas de a bordo y la rueda de emergencia estén bien encajadas en sus alojamientos.

AVISO

El par de apriete prescrito para los tornillos de la rueda (de acero o de conexión leve) es de **120 Nm** y debe ser controlado lo más rápido posible, con un taquímetro. Para esto, Volkswagen recomienda los Concesionarios Volkswagen.

Mantenimiento

Servicio

Servicios de mantenimiento y garantía digital

A través del **adhesivo portadatos del vehículo** en la contraportada de este manual de instrucciones, se confirman **la liberación inicial o la fecha de entrega, la inspección de entrega** y, por lo tanto, el inicio de la cobertura de la garantía de su vehículo.

En algunos mercados, el mantenimiento y la garantía digital no están disponibles. Su concesionario Volkswagen podrá informarle en este caso sobre los servicios de asistencia técnica y su documentación.

Registro electrónico digital de los servicios de mantenimiento realizados

El Concesionario Volkswagen o una empresa especializada almacenará los comprobantes de servicio en la memoria del sistema central. A través de esta documentación transparente del historial de servicio, se puede acceder a los trabajos de mantenimiento del vehículo en cualquier momento. Volkswagen recomienda que, después de cada servicio realizado, se solicite un comprobante de servicio impreso que contenga los datos sobre los trabajos de mantenimiento almacenados en el sistema.

Con cada nuevo servicio, el comprobante de servicio anterior se reemplaza por una impresión actualizada.

Servicio

En Mantenimiento y Garantía digital, la siguiente información está documentada por su Concesionario Volkswagen o empresa especializada:

- Cuando determinado servicio fue realizado.
- Si se le dio una recomendación de reparación, por ejemplo, si las pastillas del freno deben ser cambiadas pronto.
- Qué componentes o fluidos fueron cambiados.
- Cuando es su próximo plazo de servicios. ▶

⚠ ADVERTENCIA

El mantenimiento insuficiente o no realizado e ignorar los intervalos de mantenimiento pueden causar paradas del vehículo, accidentes de tránsito y lesiones graves.

- Haga ejecutar los trabajos de mantenimiento en un Concesionario Volkswagen autorizado o una empresa especializada.

📢 AVISO

Volkswagen no se hace responsable por daños al vehículo debido a un servicio insuficiente o piezas faltantes.

🛠 Los servicios de mantenimiento regulares en el vehículo sirven no solo para el mantenimiento del valor del vehículo, sino que también contribuyen a la seguridad operativa y al tránsito. Por ese motivo, los servicios de mantenimiento deben ser realizados según las especificaciones de Volkswagen.

Su primer servicio

El período para la realización del servicio puede ser diferente dependiendo del país.

Motor de gasolina

Servicio en función del tiempo o del kilometraje

Servicio de Cambio de aceite

El servicio se realiza de acuerdo con el indicador del próximo servicio, y según lo que ocurra primero:

- después de 1 año o cada 10.000 km;
- después de 1 año o cada 15.000 km.

Motor TOTALFLEX

Servicio en función del tiempo o del kilometraje

Revisión estándar

El servicio se realiza de acuerdo con el indicador del próximo servicio, y según lo que ocurra primero:

- después de 1 año o cada 10.000 km.

Información de condiciones de uso

Los intervalos de servicio indicados presuponen **condiciones normales de uso**.

En caso de **condiciones adversas de uso**, es necesario intercalar algunos servicios entre los intervalos previstos, antes de llegar al plazo del siguiente servicio.

Se consideran condiciones adversas de uso:

- combustible con alto índice de azufre,
- tránsito frecuente a bajo régimen del motor con tránsito intenso, donde el motor se mantiene durante un largo tiempo en régimen de ralentí (como "anda y se detiene", tránsito urbano),
- en trayectos cortos (menos de 8 km diarios) o con el motor funcionando a temperaturas por debajo del régimen considerado ideal,
- en ciclos urbanos con paradas frecuentes,
- alta temperatura ambiente asociada al uso constante del climatizador,
- tránsito frecuente en carreteras o caminos en mal estado, con alto índice de polvo o sin pavimentar,
- sobre todo en situaciones con un elevado índice de partículas suspendidas (industrias mineras, de cemento y siderurgia, marmolerías, salinas, etc.),
- predominantemente con remolque o en rodaje con carga,
- servicios de taxi, escuela de conducción, entregas, servicios especiales (patrulla, escolta, ambulancia, bombero, uso militar y/o semejante, etc.) y/o servicios similares.

Estas condiciones afectan en especial las siguientes piezas:

- correa dentada,
- Filtro de polvo y polen,
- filtro de aire,
- aceite del motor,

📢 Su Concesionario Volkswagen le informará sobre la posible necesidad de realizar algún tipo de servicio intermedios, en función del tipo de uso de su vehículo.

Dependiendo del modelo y de la versión del equipamiento del vehículo, como también de los servicios adicionales e inspecciones necesarias, pueden variar los costos de un servicio Volkswagen. ▶

Su Concesionario Volkswagen le informará sobre los costos (mano de obra y material) de los servicios de mantenimiento Volkswagen.

Objetivos de servicio

Dependiendo del modelo/versión del vehículo, algunos artículos de los objetivos de servicio pueden no estar disponibles y/o no serán aplicados al vehículo.

Los objetivos de servicio incluyen todos los **artículos de mantenimiento** necesarios para mantener su vehículo seguro para la conducción y para el tránsito (dependiendo de las condiciones de uso o del equipamiento del vehículo como, por ejemplo, motor, transmisión o fluidos). Los trabajos de mantenimiento se dividen en *artículos de inspección* y *artículos de mantenimiento*. Podrá consultar en detalle qué actividades son necesarias en su Concesionario Volkswagen.

Artículos de inspección

Sistema eléctrico

- Batería: comprobar
- Bocina: verificar
- Iluminación (interna y externa): verificar
- Indicador del intervalo de servicio: poner en cero

Motor/Transmisión

- Correa poli-V: comprobar
- Motor y componentes en el compartimento del motor (partes superior e inferior): verificar
- Sistema de refrigeración: comprobar
- Sistema de escape: comprobar
- Transmisión y sistema de accionamiento del eje: comprobar

Chasis

- Amortiguadores/resortes helicoidales: comprobar
- Campana protectora de las articulaciones: verificar
- Dirección eléctrica/hidráulica: verificar
- Guías de articulación/barras de dirección: verificar
- Nivel del líquido de frenos: verificar
- Pastillas/discos de freno: comprobar

- Neumáticos: comprobar
- Presión de los neumáticos en todas las ruedas: comprobar
- Sistema de frenos y amortiguadores: comprobar

Carrocería

- Carrocería: comprobar daños y corrosión
- Drenajes de agua: comprobar
- Paleta de los limpiadores de los vidrios: comprobar
- Parabrisas: comprobar
- Parte inferior del vehículo: comprobar
- Sistema de limpiadores y de lavadores de los vidrios y faros: comprobar
- Recorrido de prueba: realizar

Artículos de mantenimiento

Complemente los artículos de inspección (dependiendo de las condiciones de uso de los equipos del vehículo como, por ejemplo, motor, transmisión o fluidos) deben ser ejecutados otros artículos de mantenimiento en su vehículo. Estos artículos deben ser realizados en función del *tiempo* y/o *kilometraje*.

- Aditivos: sustituir/completar
- Correa dentada/tensor de correa dentada: comprobar/sustituir
- Correa poli-V: sustituir
- Filtro de aire: sustituir
- Filtro de combustible: sustituir
- Líquido de frenos: sustituir
- Filtro de polvo y polen: sustituir
- Motor: sustituir filtro/aceite
- Sistema de accionamiento del eje/diferencial: sustituir aceite
- Techo solar: limpiar y lubricar
- Transmisión: cambiar aceite y filtro
- Bujías: sustituir

Por razones técnicas (desarrollo continuo de componentes) podrá haber cambios en los objetivos de servicio. Los Concesionarios Volkswagen están siempre informados sobre los cambios actuales.

Conservación del vehículo

Orientaciones para la conservación del vehículo

La conservación frecuente y especializada contribuye al **mantenimiento del valor** del vehículo. La conservación adecuada puede ser una de las condiciones para reconocer los derechos de cobertura en garantía contra daños de corrosión y problemas de pintura en la carrocería.

Los productos propios de conservación adecuados pueden obtenerse en una Concesionario Volkswagen.

⚠ ADVERTENCIA

Los productos de conservación pueden ser tóxicos y peligrosos. Los productos de conservación inadecuados y su uso impropio pueden causar accidentes, así como también lesiones, quemaduras y envenenamientos graves.

- Mantener los productos de conservación únicamente en recipientes originales cerrados.
- Observar la información del envase.
- Jamás utilizar latas de alimento vacías, botellas u otros recipientes para el almacenamiento de productos de conservación, ya que su contenido no siempre puede ser reconocido por las personas como el producto de conservación.
- Mantener todos los productos de conservación fuera del alcance de niños.
- Durante el uso pueden liberarse vapores nocivos. Por lo tanto, utilizar productos de conservación únicamente al aire libre o en recintos bien ventilados.
- Jamás utilice combustible, trementina, aceite del motor, quitaesmaltes u otros líquidos muy volátiles para conservación, lavado o limpieza del vehículo. Éstos son tóxicos y muy inflamables.

⚠ ADVERTENCIA

La conservación y la limpieza inadecuada de piezas del vehículo pueden limitar los equipos de seguridad del vehículo y, de esta manera, causar lesiones graves.

- Limpiar y conservar las piezas del vehículo únicamente de acuerdo con las instrucciones del fabricante.
- Utilizar los productos de limpieza liberados o recomendados.

⚠ AVISO

Los productos de limpieza con solventes agreden a los materiales y pueden dañarlos.

⚠ AVISO

Nunca intentar quitar suciedad, barro o polvo con la superficie del vehículo seca. Tampoco utilizar con esa finalidad un paño o esponja secos, para no rayar la pintura ni los vidrios del vehículo. Se debe ablandar con agua la suciedad, el barro y el polvo, antes de poder quitarlos.

🌿 Al adquirir productos para la conservación, elija los productos ecológicamente correctos.

🌿 Los restos de productos de conservación no deben arrojarse a la basura doméstica. Observar la información del envase. <

Lavado del vehículo

Cuanto más tiempo permanezcan restos de insectos, excrementos de pájaros, resina de árboles, polvo urbano o industrial, alquitrán, hollín y otros sedimentos agresivos en la superficie del vehículo, más duradero será su efecto destructivo. Altas temperaturas y la fuerte incidencia de radiación solar fortalecen su efecto corrosivo. Lavar cuidadosamente y en intervalos regulares también la **parte inferior** del vehículo.

Sistema de lavado automático

Observar las orientaciones disponibles en el sistema de lavado automático. Antes de un lavado automático, tomar las precauciones habituales, como, por ejemplo, cerrar todos los vidrios y rebatir los retrovisores exteriores hacia adentro, para evitar daños. Si el vehículo tiene piezas agregadas como, por ejemplo, espóiler, maletero o antena, informar obligatoriamente al operador del sistema de lavado automático → ⓞ.

La pintura del vehículo es tan resistente que el vehículo generalmente puede lavarse sin problemas en sistemas de lavado automáticos. Mientras tanto, la abrasión real de la pintura depende ►

mucho de la estructura del sistema de lavado automático. Volkswagen recomienda lavar en sistemas de lavado automáticos sin cepillos.

Para eliminar posibles restos de cera de los vidrios y así evitar que las escobillas de los limpiavidrios puedan rayarlos, tenga en cuenta las siguientes indicaciones → pág. 250, *Limpiar los vidrios y los retrovisores exteriores*.

Lavadora de alta presión

Al lavar el vehículo con un lavador de alta presión, seguir obligatoriamente las orientaciones de uso del lavador de alta presión. Esto es válido principalmente para la **presión** y la **distancia del chorro** → ⚠.

El lavado del vehículo con agua a alta presión puede hacer que el agua entre en el vehículo. Evitar utilizar un lavador de alta presión a una distancia inferior a 30 cm de la superficie del vehículo. La utilización de un lavador de alta presión superior a 8000 kPa (80 bar) puede causar daños o remover la pintura y adhesivos.

Mantener mucha distancia de materiales muy maleables como tubos de goma y materiales aislantes, como de los sensores del control de distancia de estacionamiento. Los sensores del control de distancia de estacionamiento se encuentran en el paragolpes trasero → ⓘ.

De ninguna manera utilizar **picos de chorro circulares** o **bocas de tubos** → ⚠.

Lavado manual

Al lavar el vehículo manualmente, primero debe ablandarse la suciedad con abundante agua y enjuagar lo máximo posible.

Rápidamente, limpiar el vehículo con una **esponja** blanda, con un **guante de lavado** o un **cepillo**, aplicando poca presión. Comenzar por el techo y continuar de arriba hacia abajo. Utilizar un **champú de limpieza** únicamente en suciedad persistente.

Enjuagar cuidadosamente la esponja o el guante de lavado en intervalos cortos.

Por último, limpiar las ruedas, las soleras y partes similares. Para esto, utilizar una segunda esponja.

Conservar la pintura del vehículo

Una buena conservación protege la pintura del vehículo. Ni bien el agua deja de formar **gotas visibles** sobre la superficie *limpia* de la pintura del vehículo, ésta debe ser protegida nuevamente con una buena **cera conservante**.

Inclusive si se usa una **cera conservante** regularmente en el sistema de lavado automático, Volkswagen recomienda proteger la pintura del vehículo al menos dos veces por año aplicando cera.

Pulir la pintura del vehículo

Se necesitará pulir únicamente si la pintura del vehículo pierde el buen aspecto cuando no se obtiene más brillo con el uso de productos de conservación.

Si la pasta para pulir utilizada no tiene componentes de conservación, la pintura del vehículo deberá ser conservada en seguida.

⚠ ADVERTENCIA

Las piezas puntiagudas del vehículo pueden ocasionar lesiones.

- Proteger las manos y los brazos de partes puntiagudas al limpiar, por ejemplo, la parte inferior del vehículo o la parte interna de las cajas de la rueda.

⚠ ADVERTENCIA

Después de lavar el vehículo, la eficacia del freno puede sufrir atraso, aumentando la distancia de frenado debido a la humedad en los discos de freno y en las pastillas de freno o a su congelamiento durante el invierno.

- “Secar los frenos y eliminar el hielo” mediante maniobras de frenado cuidadosas. Proceder sin colocar a los demás conductores en riesgo ni dejar de respetar las determinaciones legales.

⚠ ADVERTENCIA

El uso inadecuado de lavadores de alta presión puede causar daños permanentes en los neumáticos y otros materiales, visibles o no. Esto puede causar accidentes y lesiones graves.

- Mantener distancia suficiente entre el pico del chorro y los neumáticos.
- Jamás limpiar los neumáticos con picos de chorro circular (“bocas de tubos”). Aún con una distancia relativamente grande y poco

tiempo de exposición, eso puede resultar en daños visibles o no visibles en los neumáticos.

⚠ AVISO

- La temperatura del agua no debe estar por encima de +60 °C.
- Para evitar daños a la pintura, no lavar el vehículo bajo la luz solar directa.
- Para que el control de distancia de estacionamiento funcione correctamente, los sensores en el paragolpes se deben mantener limpios y sin hielo. Durante la limpieza con lavadores de alta presión o chorro de vapor, solamente se deben rociar los sensores rápidamente, manteniendo siempre una distancia superior a 30 cm.
- No utilizar esponjas duras, esponjas ásperas de cocina o similares, ya que la superficie puede dañarse.
- No limpiar los vidrios congelados o cubiertos de hielo con lavadores de alta presión.
- Limpiar el farol con un paño o esponja húmedos, nunca secos. Utilizar preferentemente agua con jabón.
- Lavado del vehículo en clima frío: al tirar agua en el vehículo con un tubo flexible, no dirigir el chorro de agua directamente sobre las cerraduras o juntas de las puertas o de la tapa. ¡Las cerraduras y los burletes pueden congelarse!

⚠ AVISO

Antes de utilizar un **sistema de lavado automático**, tener en cuenta obligatoriamente los siguientes puntos para evitar daños en el vehículo:

- ¡Comparar el ancho de vía del vehículo con la distancia de los carriles del sistema de lavado automático para no dañar las ruedas y los neumáticos!
- ¡Comparar la altura y largura del vehículo con la altura y largura de pasaje del sistema de lavado automático!
- Rebatir los retrovisores exteriores hacia adentro.
- Para evitar daños a la pintura de la tapa del compartimento del motor, plegar las escobillas de los limpiaparabrisas sobre el parabrisas cuando estén secas. ¡No dejarlas caer!
- Bloquear la tapa trasera para evitar una abertura involuntaria en el sistema de lavado automático.

⚠ AVISO

- Para evitar daños, no aplicar productos de pulido o cera conservante sobre el farol, las linternas y las piezas de plástico o pintadas con acabado opaco.
- No pulir la pintura del vehículo en ambientes con arena o polvo o si hay suciedad.

🍃 Lavar el vehículo únicamente en lugares especialmente diseñados para tal fin, para que el agua con eventuales residuos de aceite, grasa o combustible no entre en la red de cloacas. En algunas regiones, está prohibido lavar los vehículos fuera de los lugares especialmente reservados para esta finalidad. ◀

Limpiar y conservar la parte exterior del vehículo

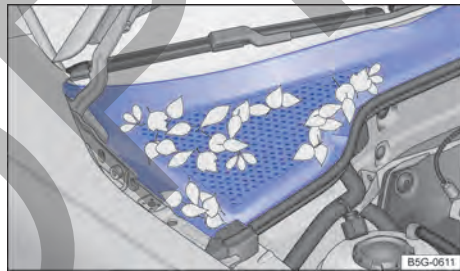

Fig. 187 Entre el compartimento del motor y el parabrisas: caja de agua (representación esquemática).

Limpiar los vidrios y los retrovisores exteriores

Humedecer los vidrios y los retrovisores exteriores con un producto limpiavidrios estándar a base de alcohol.

Secar la superficie de los vidrios con una franela limpia o con un paño que no suelte hilos. Un paño que fue usado para limpiar las superficies pintadas del vehículo contiene residuos grasosos de conservantes, y por eso, puede ensuciar las superficies de los vidrios.

Los residuos de goma, aceite, grasa o silicona pueden eliminarse con producto de limpieza de vidrio o disolvente de silicona → ⚠ ▶

Eliminar los restos de cera

Los sistemas de lavado automáticos de vehículos o productos de conservación pueden dejar **residuos de cera** sobre las superficies de los vidrios. Esos residuos de cera pueden eliminarse solamente con un producto de limpieza especial o con paños de limpieza. Los restos de cera provocan pérdida de rendimiento del sistema limpiavidrios y también movimientos irregulares y con ruidos fuertes. Volkswagen recomienda remover los residuos de cera de los vidrios y de los retrovisores exteriores con un paño de limpieza después de cada lavado del vehículo.

El roce excesivo se puede evitar agregando un producto limpiavidrios con propiedades removedoras de cera en el depósito de agua de los lavavidrios. Al agregar el producto de limpieza, respetar las proporciones de mezcla recomendadas. Los productos de limpieza removedores de grasa no logran remover dichos residuos de cera → ④.

Los productos de limpieza especiales o paños de limpieza para vidrios se pueden adquirir en un Concesionario Volkswagen.

Retirar la nieve

Retirar la nieve de todos los vidrios y de los retrovisores exteriores con un cepillo pequeño.

Retirar el hielo

Para retirar el hielo, utilizar preferentemente un aerosol anticongelante. Al utilizar un raspador de hielo, moverlo únicamente en una dirección, **sin** moverlo hacia adelante y hacia atrás. Al realizar el movimiento de vuelta la suciedad puede rayar el vidrio.

Limpiar las piezas cromadas y de aluminio

- Humedecer un paño limpio, suave y que no suelte hilos y utilizarlo para limpiar las superficies.
- En caso de suciedad pesada, utilizar un producto de conservación especial **sin solvente**.
- En seguida, pulir las piezas cromadas y de aluminio con un paño suave y seco.

Limpiar las ruedas de acero

Los residuos de freno que se adhieren a las ruedas pueden ser eliminados con un producto de limpieza industrial. Por ese motivo, limpiar las ruedas de acero regularmente con una esponja exclusiva para eso.

Los daños en la pintura de las ruedas de acero deben ser tratados antes de que se oxiden.

Conservar y limpiar las ruedas de aleación liviana

Limpiar los residuos de freno en las ruedas de aleación liviana **cada 2 semanas**. Rápidamente, limpiar las ruedas con un producto de conservación sin ácidos. Volkswagen recomienda aplicar cuidadosamente cera en las ruedas **cada 3 meses**.

Si no se limpian regularmente los residuos del freno, la aleación liviana sufrirá daños.

Para la limpieza, utilizar un producto de limpieza sin ácidos propio para ruedas de aleación liviana. No utilizar pasta de pulir u otros productos abrasivos en la conservación de las ruedas.

Si la capa de tinta protectora de las ruedas está dañada (como, por ejemplo, por causa de lluvia de granizo), la avería debe ser arreglada inmediatamente.

Conservar los burletes de goma

Los burletes de goma de las puertas, vidrios, etc., se mantienen más flexibles, sellan mejor y duran más si se los trata regularmente con un producto de conservación para goma.

Antes de la aplicación, remover el polvo y la suciedad de los burletes de goma con el auxilio de un paño suave.

Descongelar el bombín de cierre de las puertas

Volkswagen recomienda utilizar el aerosol original Volkswagen con efecto hidratante y anticorrosivo para descongelar el bombín de cierre de las puertas.

Protección de la parte inferior del vehículo

La parte inferior del vehículo está protegida contra influencias químicas y mecánicas. Durante la conducción, la capa protectora de la parte inferior puede sufrir averías. Por eso, Volkswagen recomienda que la capa protectora de la parte inferior del vehículo y del chasis sea verificada regularmente y arreglada de ser necesario.

Cavidades huecas

Todas las cavidades expuestas a la corrosión se someten, de fábrica, a una protección de larga duración.

Esta conservación no necesita ser verificada ni retocada. Si, con temperaturas externas elevadas, se escurre un poco de cera de las cavidades, ésta podrá ser eliminada con una espátula de plástico y bencina.

Limpiar el compartimento del motor

El compartimento del motor es un área del vehículo peligrosa → pág. 206.

La limpieza del compartimento del motor debe ser realizada por un Concesionario Volkswagen o por una empresa especializada. Una limpieza inadecuada puede causar, entre otras cosas, la eliminación de la protección anticorrosiva y daños a los componentes eléctricos del vehículo. Además, el agua puede llegar al interior del vehículo por medio de la caja de aguas → ④.

En caso de que el compartimento del motor esté muy sucio, buscar siempre una empresa especializada para la limpieza del compartimento del motor. Para esto, Volkswagen recomienda los Concesionarios Volkswagen.

Caja de aguas

- La caja de aguas está ubicada en el compartimento del motor, entre el parabrisas y el motor, y bajo una cubierta perforada → fig. 187. El aire ambiente es aspirado de la caja de aguas al interior del vehículo por medio del sistema de calefacción y ventilación o del aire acondicionado.
- Retirar periódicamente hojas y otros objetos sueltos de la cubierta de la caja de aguas, con las manos o con ayuda de un aspirador.

⚠ ADVERTENCIA

Los vidrios sucios y empañados reducen la visibilidad y aumentan el riesgo de accidentes y de lesiones graves.

- Conducir apenas cuando se pueda ver nítidamente a través de todos los vidrios del vehículo.
- Quitar el hielo y la nieve y desempañar la superficie de los vidrios, tanto por dentro como por fuera.

⚠ ADVERTENCIA

¡Todos los trabajos en el motor o el compartimento del motor pueden resultar en lesiones, quemaduras y riesgo de accidentes e incendio!

- Antes de los trabajos, conocer las acciones necesarias y las precauciones de seguridad generalmente válidas → pág. 206.
- Volkswagen recomienda que los trabajos sean realizados en un Concesionario Volkswagen.

⚠ ATENCIÓN

La protección de la parte inferior del vehículo y productos anticorrosivos podrán incendiarse si entran en contacto con el sistema de escape calentado o con otras partes calientes del motor.

- No utilizar productos anticorrosivos y de protección de la parte inferior del vehículo en el tubo de escape, en los catalizadores, en las placas de blindaje térmico o en otras piezas calientes del vehículo.

⚠ AVISO

- La perfecta limpieza de los vidrios contribuye con el buen funcionamiento del sistema limpiavidrios, así como su conservación.
- No mezclar de ninguna manera los productos de limpieza recomendados con otros productos en el depósito de agua de los lavavidrios. Esto podrá producir la coagulación de los componentes y, con esto, provocar que se tapen los picos de los lavavidrios.
- No retirar la nieve o el hielo de los vidrios y los retrovisores exteriores con agua tibia o caliente. De lo contrario, ¡el vidrio puede partirse!
- ¡No utilice raspador de hielo en las lentes de los retrovisores, porque la superficie cromatizada se dañará y aparecerán rayas!
- Los hilos del desempañador de la luneta se ubican en la parte interna de la luneta. No pegar etiquetas adhesivas sobre los hilos del desempañador y jamás limpiar la parte interna de la luneta con productos de limpieza corrosivos o que contengan ácidos u otros ingredientes químicos.

⚠ AVISO

Para que las piezas cromadas y de aluminio no se dañen:

- No limpiar ni pulir bajo la luz solar directa.
- No limpiar ni pulir en ambientes con arena o polvo.

- No utilizar productos de conservación con intensa acción abrasiva, por ejemplo, crema de limpieza.
- No utilizar esponjas duras, esponjas ásperas de cocina o similares.
- No pulir superficies sucias.
- No utilizar productos de limpieza con solventes.
- No utilizar ceras.

⚠ AVISO

El uso de productos para descongelamiento con sustancias desengrasantes puede oxidar el bombín de cierre de las puertas.

⚠ AVISO

El agua introducida manualmente en la caja de aguas (al usar una lavadora de alta presión, por ejemplo) puede provocar daños graves en el vehículo.

Antes de remover la cera escurrida con bencina se necesita comprobar las prescripciones de seguridad y la de defensa al medio ambiente referido a este producto.

Considerando que al lavar el motor se arrastran por el agua restos de combustible, lubricantes y aceites, el agua contaminada debe ser purificada por medio de un separador de aceite. Por esta razón, el motor solamente debe ser lavado en casos extremos y en lugares apropiados.

Limpiar y conservar el interior del vehículo

Los tejidos de piezas de ropa modernos, como jeans oscuros por ejemplo, muchas veces no poseen la suficiente fijación en su tintura. Principalmente en caso de revestimientos de asientos claros (en tejido o cuero), e inclusive siguiendo las determinaciones de uso, pueden aparecer manchas nitidamente visibles causadas por la decoloración de estos tejidos de piezas de ropa. En estos casos, no se trata de una falla en el revestimiento, sino de la falta de fijación del color en los tejidos de la pieza de ropa.

Cuanto más tiempo permanecen manchas, suciedad y otras sedimentaciones sobre la superficie de las piezas del vehículo y relleno, más difícil se-

rá la limpieza y conservación. Sobre todo, tiempos extensos de exposición pueden hacer que manchas, suciedad y sedimentaciones no puedan ser más eliminadas.

Tapizado de los asientos

Para el manejo y la conservación del tapizado de los asientos, tener en cuenta:

- Antes de entrar en el vehículo, cerrar todos los cierres de velcro que puedan entrar en contacto con el relleno o revestimientos en tejido. Los cierres de velcro abiertos pueden causar daños al relleno y los revestimientos en tejido.
- Para prevenir daños al relleno y revestimientos en tejido, evitar el contacto directo de objetos puntiagudos y aplicaciones. Los apliques pueden ser, por ejemplo, cierres, soportes y piedras decorativas en piezas de ropa o en cinturones.
- Retirar con regularidad el polvo y las partículas de suciedad de los poros, de los pliegues y de las costuras para evitar daños en la superficie de los asientos por roce constante.
- Comprobar si el color de las ropas tiene buena fijación para evitar manchas en el revestimiento de los asientos. Esto es válido principalmente para los revestimientos de asientos claros.

Limpiar tapizados, tapizados de tela y NT - no tela de microfibra

- Leer y respetar el manejo, las orientaciones y alertas del envase antes de utilizar productos de limpieza.
- Limpie periódicamente acolchados, guarnecidos de tela, tapizado de los asientos en NT - microfibra no de tela y la moqueta del piso con un aspirador de polvo (punta de cepillo).
- No utilizar lavadoras de alta presión, chorros de vapor o aerosol helado.
- Para la limpieza general, utilizar una esponja suave o un tejido de microfibra sin hilos → ①.
- Limpie superficies de NT - microfibra no de tela con un paño de lana o algodón apenas humedecido o con una tela de microfibra sin hilachas → ①.

La limpieza de suciedades superficiales en general, del relleno o de los revestimientos en tejido puede ser realizada con una espuma de limpieza convencional.

En el caso de mucha suciedad en general en el relleno y en los revestimientos en tejido, se debe obtener información sobre las posibilidades de limpieza adecuadas en un Concesionario Volkswagen antes de la limpieza. De ser necesario, contratar una empresa especializada en limpieza.

Tratamiento de manchas en los tapizados, tapizados de tela y NT - no tela de microfibra

En el tratamiento de manchas, puede ser necesario limpiar no solamente la mancha puntualmente, sino toda la superficie. Principalmente si está sucia por marcas de uso en general. De lo contrario, la superficie tratada puede volverse más clara que el resto de la superficie. De tener alguna duda, buscar una empresa especializada en limpieza.

Manchas de base acuosa, como, por ejemplo, En café o jugo de fruta.

primer lugar, limpiar la mancha lo más rápido posible con un paño seco y absorbente, para que el líquido no penetre en el relleno. Para manchas más difíciles, humedecer la esponja con un pulverizador y limpiar la mancha con movimientos en círculo. Limpiar con un paño seco y absorbente.

Manchas persistentes, como, por ejemplo, chocolate o maquillaje.

Utilizar únicamente productos de limpieza liberados por Volkswagen. De ser necesario, contratar una empresa especializada en limpieza para limpiar el relleno.

Manchas de base grasosa, como, por ejemplo, aceite o lápiz de labio.

Utilizar únicamente productos de limpieza liberados por Volkswagen. De ser necesario, contratar una empresa especializada en limpieza para limpiar el relleno.

Conservar y tratar tapizados de cuero natural

Si se tienen dudas con respecto a la limpieza y conservación del acabado en cuero del vehículo, dirigirse a un Concesionario Volkswagen o una empresa especializada.

El cuero natural es un material sensible.

- Utilizar regularmente, después de cada limpieza, una crema de conservación con factor de protección solar y efecto impregnante. Esta crema nutre e hidrata el cuero, haciéndolo suave y estimulando su respiración. Al mismo tiempo, produce una película protectora.
- Limpiar el cuero cada dos o tres meses, removiendo las suciedades recientes.
- Tratar el cuero cada seis meses con un producto de conservación de cuero adecuado → ①.
- Limpiar con productos de limpieza y de conservación en poca cantidad, con un paño seco, de lana o de algodón que no suelte hilos. No colocar productos de limpieza y de conservación directamente sobre el cuero.
- Remover manchas recientes de bolígrafo, tinta, lápiz de labio y grasa de zapatos lo más rápido posible.
- Conservar el color del cuero. Retocar las regiones descoloridas con una crema para cuero especial, según sea necesario
- Retirar el exceso con un paño suave.

Limpiar tapizados de cuero natural

Volkswagen recomienda utilizar, para la limpieza general, un paño de lana o de algodón apenas humedecido con agua.

Tener cuidado para que el cuero no se moje en ningún punto y que el agua no penetre por las costuras.

Antes de la limpieza del revestimiento de cuero, observar las siguientes orientaciones → pág. 253, *Limpiar tapizados, tapizados de tela y NT - no tela de microfibra.*

Suciedad más pesada - Esparcir una solución de jabón suave¹⁾ con un paño retorcido. Absorber presionando suavemente con un paño seco.

Manchas de base acuosa, como, por ejemplo, café, té, jugos, sangre, etc.

Quitar las manchas mientras todavía estén húmedas con un paño absorbente. Utilizar un producto de limpieza adecuado para manchas ya secas → ①. ▶

¹⁾ Solución de jabón suave: dos cucharadas soperas de jabón neutro en un litro de agua.

Manchas de base grasosa, como, por ejemplo, aceite, lápiz de labio, etc.

Quitar las manchas mientras todavía estén húmedas con un paño absorbente. Utilizar un producto de limpieza adecuado para manchas que todavía no penetraron en la superficie → ⓘ.

Manchas especiales, como, por ejemplo, de boliche, esmalte de uñas, marcador, aerosol de tinta, betún de zapatos, etc.

Secar con un paño seco y absorbente. Limpiar con un removedor de manchas especial adecuado para cuero.

Limpiar tapizados de cuero sintético

Antes de la limpieza del tapizado de cuero sintético, tenga en cuenta las siguientes indicaciones → pág. 253, *Limpiar tapizados, tapizados de tela y NT - no tela de microfibra*.

Utilice solo agua y jabón neutro para la limpieza de los tapizados de cuero sintético.

Limpiar los portaobjetos y los portabebidas

En la base de algunos portaobjetos y portabebidas existe un dispositivo de goma removible.

- Humedecer un paño limpio y sin hilos con agua y limpiar las piezas.
- Si esto no es suficiente, utilizar un producto de limpieza y conservación de plástico especial **sin solventes**.

Limpiar el cenicero

- Remover y vaciar el cenicero.
- Limpiar con una toalla de limpieza.

Para limpiar el cenicero y retirar los restos de ceniza, utilizar, por ejemplo, un escarbientes u objeto similar.

Conservar y limpiar las piezas de plásticos, los elementos decorativos de madera y el panel de instrumentos

- Humedecer un paño limpio y sin hilos con agua y limpiar las piezas.
- Tratar *piezas de plástico (dentro y fuera del vehículo) y el panel de instrumentos* con un producto de limpieza y conservación de plástico **sin solventes** liberado por Volkswagen → ⚠.
- Tratar los *elementos decorativos en madera* con una solución de jabón suave ¹⁾.

Limpiar los cinturones de seguridad

La suciedad gruesa en la banda del cinturón de seguridad perjudica el enrollamiento automático del cinturón y, de esta forma, el funcionamiento del cinturón de seguridad.

Los cinturones de seguridad jamás deben desmontarse para limpieza.

- Remover la suciedad gruesa con un cepillo de cerdas suave → ⚠.
- Tirar del cinturón de seguridad sucio totalmente hacia afuera y dejar la banda del cinturón desenrollada.
- Limpiar el cinturón de seguridad con solución de jabón *suave*¹⁾.
- Dejar secar por completo el tejido del cinturón tratado.
- Recoger el cinturón de seguridad apenas si está totalmente seco.

⚠ ADVERTENCIA

La conservación y limpieza inadecuadas de componentes del vehículo pueden perjudicar sus equipos de seguridad y, como consecuencia, provocar lesiones graves.

- Limpiar y conservar las piezas del vehículo únicamente de acuerdo con las instrucciones del fabricante.
- Utilizar los productos de limpieza liberados o recomendados.

⚠ ADVERTENCIA

El uso de productos de limpieza con solventes hace porosa la superficie de los módulos de airbag. En caso de accidente al dispararse el airbag, las piezas de material sintético que se sueltan pueden causar lesiones graves.

- Nunca limpiar el panel de instrumentos y la superficie de los módulos del airbag con productos de limpieza con solvente.

⚠ ADVERTENCIA

Comprobar regularmente el estado de todos los cinturones de seguridad. Si el tejido del cinturón u otros componentes del cinturón están dañados, se deben desmontar y sustituir en un Concesionario Volkswagen. Los cinturones de seguridad dañados representan un gran peligro y pueden causar lesiones graves o fatales. ▶

¹⁾ Solución de jabón suave: dos cucharadas soperas de jabón neutro en un litro de agua.

- Los cinturones de seguridad y sus componentes jamás deben ser higienizados químicamente o entrar en contacto con líquidos corrosivos, solventes u objetos cortantes. Esto perjudica profundamente la resistencia del tejido del cinturón.
- Un cinturón de seguridad limpio debe estar totalmente seco antes de ser recogido, ya que la humedad puede dañar el enrollador automático del cinturón de seguridad y perjudicar su función.
- Jamás dejar que objetos extraños o líquidos penetren en los enganches de los cierres de los cinturones de seguridad. Esto puede limitar la funcionalidad de los cierres de los cinturones de seguridad y de los cinturones.
- Nunca intentar reparar, modificar o desmontar los cinturones de seguridad por cuenta propia.
- Sustituir inmediatamente los cinturones de seguridad dañados por cinturones de seguridad nuevos liberados para el vehículo por Volkswagen. Los cinturones de seguridad utilizados durante un accidente y que, por esa razón, quedaron estirados, deben ser sustituidos por un Concesionario Volkswagen. La sustitución podrá ser necesaria aun cuando no hay un daño visible. Además, se deben comprobar los anclajes de los cinturones de seguridad.

⚠ AVISO

- Los productos de limpieza con solventes agregan a los materiales y pueden dañarlos de forma irreparable.
- Manchas, suciedades y otros sedimentos con componentes agresivos y con solventes agregan al material y pueden dañarlos de forma irreparable, incluso tras un corto tiempo de exposición.
- Remover las manchas, suciedad y otros sedimentos lo más rápido posible y no permitir que se sequen.
- Para evitar daños, contratar una empresa especializada en limpieza para efectuar la remoción de manchas persistentes.

⚠ AVISO

- No utilizar higienizador a vapor, ya que hace que la suciedad penetre más profundamente, fijándose en los tejidos.

- Las lavadoras de alta presión y los aerosoles helados pueden dañar el acolchado.

⚠ AVISO

- ¡Limpiar con un cepillo de cerdas suaves únicamente la moqueta del piso y las alfombras! El cepillo puede dañar otras superficies de tejido.
- Si se utilizan pastas o soluciones para lavado con un paño húmedo o una esponja, después del secado pueden aparecer marcas en el relleno. Como regla, estas marcas son difíciles de remover o no se las puede remover.

⚠ AVISO

- EL NT - microfibras no de tela no se puede empar de ninguna manera.
- EL NT - microfibras no de tela no se puede tratar con productos para tratamiento de cuero, solventes, cera, betún de zapatos, quitamanchas o productos similares.
- No utilizar cepillos para la limpieza con agua, ya que puede dañar la superficie del material.

⚠ AVISO

- El cuero no puede ser tratado con solventes, cera, grasa de zapatos, removedor de manchas o similares de ninguna manera.
- Si una mancha penetra en la superficie de cuero después de mucho tiempo de exposición, la mancha no podrá ser más removida.
- Absorber inmediatamente los líquidos derramados con un paño absorbente, ya que la superficie del cuero y las costuras no resisten por mucho tiempo a la penetración de líquidos.
- Proteger el cuero de una excesiva exposición al sol para evitar decoloración.

⚠ AVISO

El cuero sintético, de ninguna manera, se puede tratar con solventes, cera, betún de zapatos, quitamanchas o productos similares. Éstos hacen que el material se reseque y se rompa prematuramente.

⚠ AVISO

Algunos aromatizadores de vehículo presentan sustancias en su composición química que pueden causar daños a la estructura, la superficie y la pintura de revestimientos internos del vehículo. ►

 Los productos propios de conservación son comercializados en Concesionarios Volkswagen.

 Volkswagen recomienda contratar una empresa especializada en limpieza para la remoción de posibles manchas en el revestimiento de los asientos.

 Son normales leves cambios de color, en los tapizados de cuero natural, causados por el uso.

Accesorio, reposición de piezas, reparaciones y modificaciones

Accesorios y piezas de reposición

- ◀ Volkswagen recomienda informarse en un Concesionario Volkswagen antes de comprar accesorios, piezas de reposición o recursos. Por ejemplo, si el vehículo necesita estar equipado con accesorios o si se deben sustituir piezas. El Concesionario Volkswagen asesora en cuestiones regulatorias y recomendaciones de fábrica con respecto a accesorios, piezas de reposición y recursos.

Volkswagen recomienda utilizar únicamente **Accesorios Volkswagen** y **Recambios Originales Volkswagen**. Para esto, Volkswagen ha establecido credibilidad, seguridad y calificación. Además, un Concesionario Volkswagen está cualificado para una instalación profesional.

A pesar del monitoreo constante del mercado, los productos **no liberados por Volkswagen** no pueden ser evaluados por Volkswagen en lo que respecta a la credibilidad, seguridad y calificación para su uso en el vehículo. Por este motivo, Volkswagen tampoco se responsabiliza, inclusive en casos en que haya una aprobación por una asociación técnica de pruebas y fiscalización oficialmente reconocida, o una aprobación por un órgano oficial.

ADVERTENCIA

Las reparaciones y modificaciones realizadas de forma inadecuada en el vehículo pueden comprometer la eficacia de los airbags, como también causar fallas en el funcionamiento, accidentes y lesiones fatales.

- Jamás colocar, montar o acoplar objetos tales como portabebidas, soporte para teléfono móvil y GPS (sistema de posicionamiento global) al lado o sobre las cubiertas de los módulos del airbag o en el radio de expansión del airbag.
- Objetos colocados, montados o acoplados dentro del área de expansión de los airbags podrán causar lesiones graves o fatales si se activan los airbags.

⚠ ADVERTENCIA

Piezas de reposición y accesorios inadecuados, como también trabajos, modificaciones y reparaciones realizados de manera incorrecta pueden causar daños al vehículo, accidentes y lesiones graves.

- Volkswagen recomienda utilizar únicamente accesorios liberados por Volkswagen y recambios originales de Volkswagen. Para esto, Volkswagen ha establecido credibilidad, seguridad y calificación.
- Las reparaciones y modificaciones en el vehículo deben ser realizadas únicamente por un Concesionario Volkswagen. Los Concesionarios Volkswagen poseen las herramientas necesarias, aparatos de diagnóstico, información de reparación y personal calificado.
- Instalar únicamente piezas que correspondan a la versión y a las características originales de fábrica del vehículo.
- Jamás colocar, montar o acoplar objetos tales como portabebidas, soporte para teléfono móvil y GPS (sistema de posicionamiento global) al lado o sobre las cubiertas de los módulos del airbag o en el radio de expansión del airbag.
- Utilizar solo combinaciones de ruedas y neumáticos liberadas por Volkswagen para el modelo de vehículo.

Reparaciones y modificaciones técnicas

¡En caso de reparaciones y modificaciones técnicas, se deben seguir las directrices Volkswagen estrictamente → ⚠!

Intervenciones en los componentes electrónicos y en los respectivos software pueden ocasionar fallas de funcionamiento. Debido al ajuste en red de los componentes electrónicos, las averías pueden comprometer también sistemas que no estén directamente relacionados. Esto compromete seriamente la seguridad de conducción del vehículo, por el aumento de la abrasión de las piezas del vehículo y, por último, la pérdida de funcionalidad operativa.

El Concesionario Volkswagen no puede ofrecer garantía contra daños que hayan sido causados por modificaciones técnicas y reparaciones inadecuadas.

El Concesionario Volkswagen no se responsabiliza por daños originados por modificaciones técnicas y reparaciones inadecuadas. Tales daños tampoco están cubiertos por la garantía Volkswagen.

Volkswagen recomienda que todas las modificaciones técnicas y reparaciones se realicen en los Concesionarios Volkswagen autorizados con **Recambios Originales Volkswagen**.

⚠ ADVERTENCIA

Las reparaciones y modificaciones realizadas de forma inadecuada pueden causar fallas de funcionamiento y daños al vehículo, además de comprometer la eficacia del sistema de asistencia al conductor. Esto puede ocasionar accidentes y lesiones graves.

- Las reparaciones y modificaciones en el vehículo solo deben ser realizadas por un Concesionario Volkswagen.

Reparaciones y limitaciones del sistema del airbag

¡En caso de reparaciones y modificaciones técnicas, se deben seguir las directrices Volkswagen estrictamente → ⚠!

Las modificaciones y reparaciones en el paragolpes delantero, en las puertas, y en el revestimiento interior del techo o en la carrocería únicamente se deben ser realizar en un Concesionario Volkswagen. Es posible que estas piezas del vehículo estén equipadas con componentes del sistema y con sensores del sistema del airbag.

Durante todos los trabajos en el sistema del airbag, como al montar y desmontar sus piezas para realizar otras reparaciones, es posible que se dañen piezas del sistema del airbag. Eso puede hacer que los airbags no funcionen o no funcionen correctamente en caso de accidente.

Para que la eficacia de los airbags no se vea perjudicada y las piezas desmontadas no causen lesiones o contaminen el medio ambiente, se deben observar las prescripciones. Los Concesionarios Volkswagen conocen esas prescripciones. ▶

Una alteración en la suspensión del vehículo puede comprometer el funcionamiento del sistema del airbag en un impacto. Por ejemplo, por medio del uso de una combinación de ruedas y neumáticos que no haya sido aprobada por Volkswagen y que rebaje el vehículo por la alteración en la rigidez de la suspensión, inclusive de los resortes, del brazo de los resortes, del amortiguador, etc., puede haber una alteración en las fuerzas medidas por los sensores del airbag y enviadas para la unidad de control electrónica. Algunas modificaciones en los resortes pueden, por ejemplo, aumentar las fuerzas medidas por los sensores y accionar el sistema del airbag en escenarios de impactos en los cuales normalmente no se activarían los airbags si no se hubiesen realizado las modificaciones. Otras modificaciones podrán reducir la fuerza medida por los sensores e impedir el disparo del airbag si necesita ser activado.

ADVERTENCIA

Las reparaciones y modificaciones realizadas incorrectamente pueden provocar fallas de funcionamiento y daños en el vehículo, además de comprometer la eficacia del sistema de airbag. Esto puede ocasionar accidentes y lesiones graves o fatales.

- Las reparaciones y modificaciones en el vehículo solo deben ser realizadas por un Concesionario Volkswagen.
- Los módulos del airbag no pueden ser reparados, pero sí sustituidos.
- Nunca instalar en el vehículo piezas de airbag desmontadas de vehículos antiguos o procedentes de reciclaje.

ADVERTENCIA

Una alteración en la suspensión del vehículo, inclusive el uso de combinaciones de neumáticos y ruedas no liberados por Volkswagen, pueden alterar el funcionamiento del sistema del airbag y aumentar el riesgo de lesiones graves o fatales en caso de accidente.

- Jamás montar componentes de la suspensión que no presenten características idénticas a los recambios originales montados en el vehículo.
- Jamás utilizar combinaciones de ruedas y neumáticos que no hayan sido liberados por Volkswagen.

 Las partes del sistema de airbag no deben reutilizarse en caso de desguace del vehículo o de algunos de sus componentes. Además del cumplimiento de las normas de seguridad vigentes, se deben respetar las normas de destino ambientalmente adecuadas. Los Concesionarios Volkswagen conocen estas disposiciones.

Montaje posterior de aparatos de transmisión

Para la operación de aparatos de transmisión en el vehículo se necesita una antena exterior.

La instalación posterior de aparatos eléctricos o electrónicos en el vehículo afecta el tipo de licencia del vehículo. En ciertas circunstancias, esto extingue la licencia de uso del vehículo.

Volkswagen liberó la operación de aparatos de transmisión con las siguientes condiciones:

- Antena exterior montada de manera adecuada.
- Potencia de transmisión máxima de 10 W.

La banda de alcance ideal de los aparatos solo se obtiene con una antena exterior.

Si un aparato de transmisión debe ser utilizado con potencia de transmisión mayor que 10 W, dirigirse a una empresa especializada. Una empresa especializada conoce las posibilidades técnicas de la alteración. Para esto, Volkswagen recomienda los Concesionarios Volkswagen.

Observar las determinaciones legales, como también las instrucciones y orientaciones de funcionamiento del manual de instrucciones del aparato de transmisión.

ADVERTENCIA

Un aparato de transmisión no fijado o fijado incorrectamente puede ser lanzado por el interior del vehículo por causa de una maniobra de dirección o de frenado súbita, como también en un accidente, y causar lesiones graves.

- Fijar o guardar con seguridad el aparato de transmisión siempre de manera correcta y fuera del área de expansión del airbag durante la conducción.

⚠ ATENCIÓN

Al utilizar un aparato de transmisión sin conexión con una antena exterior, los valores límites de radiación electromagnética en el vehículo se pueden exceder y, de esta forma, la salud del conductor y de los ocupantes del vehículo se puede ver afectada. Esto también es válido con una antena exterior no montada de manera correcta.

- Operar el aparato de transmisión en el vehículo solo con una antena exterior conectada de manera correcta.

Información almacenada en las unidades de control

El vehículo está equipado de fábrica con unidades de control que, entre otras cosas, asumen la unidad de control del motor y de la transmisión. Además, las unidades de control monitorean el funcionamiento del sistema de escape y de los airbags.

Las unidades de control electrónicas también evalúan continuamente los datos relevantes del vehículo durante la conducción. En caso de averías o divergencias de los valores de referencia, esos datos son almacenados exclusivamente. Las averías son exhibidas normalmente por las luces de control del instrumento combinado.

Los datos almacenados en las unidades de control pueden ser leídos y evaluados únicamente por aparatos especiales.

Las unidades de control instaladas no graban conversaciones en el vehículo de ninguna manera.

Reprogramación de las unidades de control

En un principio, todos los datos para el control de los componentes están almacenados en las unidades de control. Algunas funciones de confort, como, por ejemplo, señales intermitentes de confort, apertura individual de puertas e indicadores del display se pueden volver a programar por medio de aparatos especiales. Si se reprograman las funciones de confort, las indicaciones y descripciones correspondientes en este Manual de instrucciones ya no van a coincidir con las funciones iniciales. Volkswagen recomienda solicitar

agregar la reprogramación por un Concesionario Volkswagen para el mantenimiento y la garantía digital.

El Concesionario Volkswagen posee la información sobre una posible reprogramación de las unidades de control.

Lectura del registro de fallas del vehículo

En el interior del vehículo hay una toma de conexión para diagnóstico para la lectura del registro de fallas → ⚠. Los datos sobre el funcionamiento y el estado de las unidades de control electrónicas se guardan en el registro de fallas. Se puede obtener informaciones adicionales sobre los datos almacenados en un Concesionario Volkswagen o en una empresa especializada.

La toma de conexión para diagnóstico se encuentra en el área de los pies del lado del conductor, cerca de la caja de fusibles.

El registro de fallas debe ser leído y restaurado únicamente por un Concesionario Volkswagen.

Después de corregir una falla, las informaciones al respecto de la misma se borran de la memoria. Otros contenidos de la memoria se actualizan sucesivamente.

⚠ ADVERTENCIA

Una utilización inadecuada de la toma de conexión del diagnóstico puede causar fallas de funcionamiento y también accidentes o lesiones graves.

- Nunca lea usted mismo el registro de fallas por la toma de conexión para diagnóstico.
- La toma de conexión para diagnóstico solo puede ser leída por un Concesionario Volkswagen o por una empresa especializada.

Uso de un teléfono móvil en el vehículo sin conexión con la antena exterior

Los teléfonos móviles transmiten y reciben ondas de radio, también denominadas energía de alta frecuencia, tanto durante una llamada, como también en el modo Standby. La literatura científica especializada actual alerta que las ondas de radio pueden perjudicar el cuerpo humano si exceden determinados límites. Órganos

gubernamentales y comités internacionales establecieron valores límite y directrices para que las radiaciones electromagnéticas emitidas por teléfonos móviles estén en una franja inofensiva para la salud humana. No obstante, no existen pruebas científicas definitivas de que los teléfonos inalámbricos sean totalmente seguros.

Por este motivo, algunos especialistas apelan a una actitud preventiva en relación al uso de teléfonos móviles, y a que se tomen medidas para reducir la radiación que actúa sobre el cuerpo humano.

Al utilizar un teléfono móvil no conectado a una antena exterior de teléfono en el interior del vehículo, la radiación electromagnética puede ser mayor que cuando el teléfono móvil está conectado a una antena integrada u otra antena exterior.

Si el vehículo estuviese equipado con un sistema de viva voz adecuado, que permite el uso de una serie de funciones adicionales de teléfonos móviles compatibles con Bluetooth®, éste cumple con las determinaciones legales de muchos países que permiten el uso de un teléfono móvil en el vehículo solamente por medio de un sistema de viva voz.

Los teléfonos móviles deben estar en un soporte de teléfono o estar guardados con seguridad en el vehículo. Si se utiliza un soporte de teléfono, éste debe ser trabado de forma segura en la placa básica. Solamente de esta forma, el teléfono móvil queda fijado de forma segura en el panel de instrumentos y siempre al alcance del conductor.

Un teléfono móvil conectado a la antena del teléfono integrada al vehículo o a una antena exterior del teléfono, reduce la emisión de la radiación electromagnética que actúa sobre el cuerpo humano. Además, de esa forma se obtiene una mejor calidad de conexión.

Si se utiliza el teléfono móvil en el interior del vehículo sin el dispositivo manos libres, éste no estará fijado con seguridad al vehículo, ni tampoco estará conectado a la antena del teléfono exterior del vehículo. Además, el teléfono móvil no será recargado por el soporte, y es probable que la llamada existente pueda verse interrumpida y la calidad de la llamada se vea afectada.

De esta forma, utilizar un teléfono móvil en el vehículo solo si éste está conectado a un dispositivo manos libres. Volkswagen recomienda utilizar una antena exterior para el uso de teléfono móvil en el vehículo.

Bluetooth® es una marca registrada de Bluetooth® SIG, Inc.

⚠ ADVERTENCIA

Un teléfono móvil no fijado o fijado incorrectamente puede ser lanzado por el interior del vehículo por una maniobra de dirección o de frenado súbita, como también en un accidente, y causar lesiones graves.

- Fijar el teléfono móvil, otros aparatos, y accesorios del teléfono, como, por ejemplo, soportes para teléfono móvil, bloque de notas y GPS (sistema de posicionamiento global) de manera correcta o acomodarlos de manera segura durante la conducción y fuera de las áreas de expansión del airbag.

⚠ ADVERTENCIA

Al utilizar un teléfono móvil sin conexión con una antena exterior, los valores límites de radiación electromagnética en el vehículo pueden ser excedidos y, de esta forma, la salud del conductor y de los pasajeros puede verse afectada. Esto también es válido con una antena exterior no montada de manera correcta.

- Mantener una distancia mínima de 20 centímetros entre las antenas del teléfono móvil y un marcapasos cardíaco, ya que los teléfonos móviles pueden influir en la función de marcapasos cardíacos.
- No cargar teléfonos móviles encendidos en el bolso del pecho directamente sobre el marcapasos.
- En caso de sospecha de interferencia del teléfono móvil con un marcapasos cardíaco o con otro dispositivo médico, desconectar el teléfono móvil inmediatamente.

Soporte para smartphone y entrada cargador USB

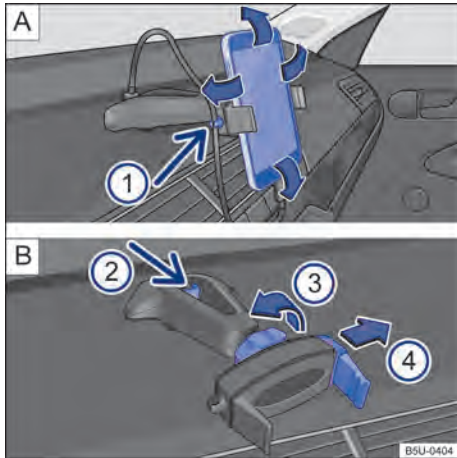

Fig. 188 En la consola central: soporte para smartphone y ajustes.

El soporte para smartphone puede no estar disponible para todas las versiones.

Instalar el soporte para smartphone

- Colocar el soporte por encima en la abertura y presionar hacia abajo, hasta que encaje de forma audible (dos clics) → ▲.

Desinstalar el soporte para smartphone

- Si es el caso, retirar el smartphone del soporte.
- Sujetar el soporte con una mano y presionar la tecla de desbloqueo → fig. 188 [B] ② (flecha).
- Quitar el soporte del panel de instrumentos por arriba.

Instalar el smartphone en el soporte

- Con la varilla → fig. 188 [B] ④ mover en la dirección de la flecha e instalar el smartphone en el alojamiento.
- Aflojar la varilla y comprobar la fijación del smartphone.

Desinstalar el smartphone del soporte

- Sujetar el smartphone con una de las manos firmemente.
- Con la otra mano mover la varilla → fig. 188 [B] ④ hasta que se pueda retirar el aparato del alojamiento.

- Retirar el smartphone.
- Si es necesario, desinstalar el soporte del panel de instrumentos.

Entrada cargador USB

El smartphone se puede cargar a través de la entrada cargador USB. El tiempo de carga dependerá del tipo de aparato utilizado y de las funciones activas de dicho aparato durante el tiempo de carga. La capacidad máxima del cargador USB es de aproximadamente 1,5 A.

La función de cargador USB estará disponible solo con la ignición del vehículo conectada.

- Colocar el cable USB en la entrada del cargador USB del soporte existente en el panel de instrumentos → fig. 188 [A].
- Sujetar el cable en el soporte → fig. 188 [A] ①.
- Cuando ya no se necesita, retirar el cable USB del soporte.

Ajustes

- Para liberar el movimiento del soporte, girar la traba → fig. 188 [B] ③ en la dirección opuesta de la flecha.
- Mover el soporte a la posición deseada.
- Para fijar la posición, girar la traba en el sentido de la flecha ③ → fig. 188 [B] hasta la fijación completa del soporte.

⚠ ADVERTENCIA

La distracción del conductor mientras maneja el vehículo puede causar accidentes y lesiones. El uso del smartphone puede distraer la atención de lo que ocurre en el tránsito.

- Manipular el teléfono celular mientras conduce el vehículo constituye una infracción gravísima de tránsito.
- Conduzca siempre de forma responsable y prestando la máxima atención al tráfico.
- Seleccionar el ajuste del volumen del sonido de manera tal que se puedan escuchar las señales acústicas provenientes del exterior (por ejemplo, el sonido de las sirenas de los servicios de emergencia).
- Un volumen demasiado alto puede perjudicar la audición. Esto también sucede cuando se somete la audición incluso brevemente a volúmenes altos.

⚠ ADVERTENCIA

Un soporte no fijado o fijado incorrectamente puede ser lanzado por el interior del vehículo debido a una maniobra de dirección o de frenado repentina, como también en un accidente, y causar lesiones graves.

- Montar el soporte para smartphone en la abertura correspondiente en el panel de instrumentos.

⚠ ADVERTENCIA

Siempre apagar el smartphone en lugares con riesgo de incendio, como punto de venta de combustible. Las radiaciones electromagnéticas pueden generar chispas y de este modo provocar un incendio.

ⓘ AVISO

Mover con cuidado el soporte para smartphone al ajustarlo y no moverlo más de ese punto.

- Un soporte no fijado o fijado incorrectamente puede soltarse de la base y ser lanzado por el interior del vehículo, causando daños al smartphone.

ⓘ AVISO

Temperaturas ambiente muy altas o muy bajas pueden influir en el funcionamiento del smartphone o dañar el aparato.

- Siempre llevar el smartphone cuando deja el vehículo, para protegerlo de temperaturas muy altas o muy bajas o de la gran incidencia de los rayos solares.

ⓘ AVISO

La entrada cargador USB está destinada exclusivamente a la carga de dispositivos tipo smartphone fijados al soporte y no para intercambiar datos con otros aparatos del vehículo. Soportes de datos como pen drive no tienen ninguna función si están conectados a la entrada cargador USB del soporte para smartphone.

ⓘ AVISO

La humedad puede dañar la entrada cargador USB del soporte para smartphone en el panel de instrumentos.

- Limpiar en seco el soporte para smartphone. Utilizar un paño seco.

i Volkswagen recomienda siempre llevar consigo el smartphone al salir del vehículo para evitar que sea robado.

i El soporte para smartphone tiene una garantía de 3 años, con excepción de la varilla deslizante (garra) → fig. 188 **B** (4) que tiene garantía de 1 año. ◀

Puntos de apoyo para la suspensión del vehículo

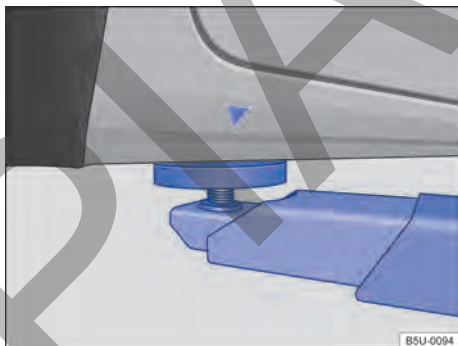

Fig. 189 Puntos de apoyo delanteros para la suspensión con plataforma elevadora o con gato.

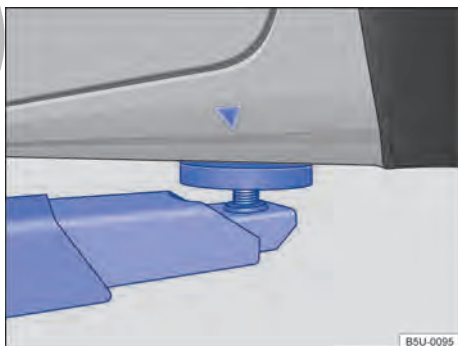

Fig. 190 Puntos de apoyo traseros para la suspensión con plataforma elevadora o con gato.

El vehículo debe ser suspendido solamente por los puntos indicados en las figuras → fig. 189 y → fig. 190. Si el vehículo no está suspendido por los puntos indicados, pueden ocurrir daños en el vehículo → ⓘ y lesiones graves → ⚠.

Las plataformas elevadoras hidráulicas no deben ser utilizadas para la suspensión del vehículo. ▶

Se deberán tomar diversas precauciones si se suspende un vehículo mediante una plataforma elevadora o un gato. Jamás suspender un vehículo con una plataforma elevadora o con un gato si no se cuenta con la debida formación, conocimiento y experiencia para realizar la suspensión de forma segura.

Información para levantar el vehículo con el gato → pág. 239.

ADVERTENCIA

La suspensión inadecuada del vehículo con una plataforma elevadora o con un gato puede causar lesiones graves.

- Antes de suspender el vehículo, seguir el manual de instrucciones de la plataforma elevadora o del gato, como también las eventuales determinaciones legales.
- No puede haber personas dentro del vehículo durante su suspensión o con el vehículo suspendido.
- Suspender el vehículo solamente por los puntos indicados en las figuras → [fig. 189](#) y → [fig. 190](#). Si el vehículo no es suspendido por los puntos indicados, puede caer de la plataforma elevadora cuando, por ejemplo, se desmonta el motor o la suspensión.
- Los puntos de recepción para suspensión del vehículo deben estar apoyados sobre la mayor área posible y centrados sobre los apoyos de la plataforma elevadora.
- ¡Jamás encender el motor si el vehículo está suspendido! El vehículo puede caer de la plataforma elevadora debido a las vibraciones del motor.
- De ser necesario trabajar debajo de un vehículo suspendido, bloquear el vehículo con bloques de soporte que posean una capacidad de carga correspondiente.
- Jamás utilizar la plataforma elevadora como auxilio para embarque.
- Asegurarse siempre de que el peso del vehículo no exceda la capacidad de carga de la plataforma elevadora.

AVISO

- Jamás suspender el vehículo por el cárter, la transmisión, el eje trasero o el eje delantero.

- Al suspender el vehículo, utilizar siempre una capa de goma para no dañar la parte inferior del vehículo. Además, se debe asegurar el pasaje libre de los brazos de la plataforma elevadora.
- Los brazos de la plataforma elevadora no deben tocar las soleras laterales u otras piezas del vehículo.



Información al consumidor

Garantía Volkswagen

Garantía del Concesionario Volkswagen

Los Concesionarios Volkswagen otorgan a sus vehículos vendidos una garantía contra defectos de fabricación.

Los Concesionarios Volkswagen garantizan que los vehículos que ellos venden no presentan defectos de fabricación.

Para más detalles sobre las condiciones y los términos de la garantía, consulte su contrato de compraventa.

Para más información, diríjase a su Concesionario Volkswagen.

La abrasión natural, los daños resultantes del mal uso del vehículo, el mantenimiento inadecuado o las modificaciones inadmisibles quedan excluidos de la garantía.

Si su vehículo no funciona correctamente, comuníquese con su Concesionario Volkswagen más cercano.

Garantía de chapa de la carrocería

Los Concesionarios Volkswagen otorgan a sus vehículos vendidos una garantía contra las perforaciones por corrosión en la carrocería.

Como complemento de las condiciones de garantía aplicables a los vehículos nuevos Volkswagen, el Concesionario Volkswagen le concede – de acuerdo con el contrato de compra– al vehículo que vende una garantía por un tiempo determinado contra perforaciones por corrosión en la carrocería de **6 años**.

Si, no obstante, se detectaran tales defectos cualquier Concesionario Volkswagen se encargará de repararlos, sin cargos de mano de obra ni de materiales.

Esta garantía no será aplicable cuando:

- tales defectos se deban a influencias exteriores o a la falta de mantenimiento del vehículo, o si
- cualquier defecto en la carrocería no se eliminó a su debido tiempo, de acuerdo con las directrices de la fábrica o
- si las perforaciones por corrosión se deben al hecho de no haberse respetado las prescripciones del fabricante en las reparaciones de la carrocería.

Una vez realizadas las reparaciones en la carrocería, su Concesionario Volkswagen le certificará la garantía contra perforaciones por corrosión de la zona reparada.

Información general

Para la asistencia de su vehículo Volkswagen dispone de una de las más grandes y eficientes Red de Concesionarios.

Los Concesionarios Volkswagen están equipados con modernos aparatos y herramientas, especialmente desarrollados para su vehículo, además cuentan con personal técnico altamente calificado y tienen una amplia variedad de piezas.

Todos los Concesionarios Volkswagen se rigen por normas avanzadas, recomendadas por la fábrica. Entre ellas se incluyen las Instrucciones de servicio, que aseguran que las reparaciones se realicen dentro de los mejores estándares de calidad y en el momento adecuado para garantizar el correcto funcionamiento y la conducción segura de su vehículo.

Como se puede ver, los Concesionarios Volkswagen están muy bien preparados para asistir a su vehículo. No deje de aprovechar esta facilidad.

Ofertas de servicios adicionales

Servicio de inspecciones obligatorias

Dependiendo de la legislación vigente, es necesario realizar en el vehículo inspecciones obligatorias periódicas.

En muchos países es obligatorio someter al vehículo a una inspección, con cierta periodicidad, realizada por una autoridad de competencia reconocida, que debe aprobar la operación eficiente y segura en el tránsito y/o las condiciones del sistema de escape.

Los Concesionarios Volkswagen conocen cuáles son las inspecciones obligatorias y pueden realizar dichas verificaciones, siempre que se desee, junto con el servicio de inspección. De esta manera ahorrará tiempo y dinero.

Le señalarán los puntos que merecen especial atención, para que su vehículo no presente fallas que lo obliguen a someterlo a una nueva inspección posterior.

Recambios Originales Volkswagen®

Los Recambios Originales Volkswagen® están diseñados especialmente para su vehículo y aprobados por Volkswagen, principalmente en lo que respecta a la seguridad. Estas piezas corresponden exactamente a las disposiciones de fábrica con relación al tipo, exactitud de las medidas y materiales. Los Recambios Originales Volkswagen® son los más adecuados para su vehículo. Por lo tanto, recomendamos que se utilicen Recambios Originales Volkswagen®. Volkswagen no puede pronunciarse sobre la confiabilidad, la seguridad y la adecuación de las piezas que no sean originales.

Los Recambios Originales Volkswagen® más importantes están casi siempre disponibles en stock. Si no hubiera una determinada pieza en stock, por lo general, se puede pedir rápidamente.

Los Concesionarios Volkswagen ofrecen para los Recambios Originales Volkswagen® una garantía posterior al montaje o la adquisición. Por ello

siempre se debe guardar la factura del Concesionario Volkswagen como comprobante del comienzo de la garantía.

Para más información, diríjase a su Concesionario Volkswagen.

Los derechos de garantía sobre estas piezas se pueden presentar en cualquier Concesionario Volkswagen.

Accesorios originales Volkswagen

Le recomendamos que utilice en su vehículo Volkswagen accesorios originales Volkswagen y accesorios aprobados por la marca.

Si desea equipar su vehículo con accesorios, deberá tener en cuenta las siguientes recomendaciones:

Utilice en su vehículo solo accesorios originales Volkswagen o aprobados expresamente por Volkswagen, cuya confiabilidad, seguridad y adecuación hayan sido probadas especialmente en este modelo. Volkswagen no puede pronunciarse sobre la confiabilidad, la seguridad y la adecuación de las piezas no originales.

Los Concesionarios Volkswagen ofrecen para los accesorios originales una garantía posterior al montaje o la adquisición. Por ello siempre se debe guardar la factura del Concesionario Volkswagen como comprobante del comienzo de la garantía.

Para más información, diríjase a su Concesionario Volkswagen.

El Servicio de Accesorios Volkswagen ofrece no solo la información correcta, sino también el montaje del equipo realizado por personal calificado, si lo desea.

Además, en un Concesionario Volkswagen se pueden encontrar todos los productos para la conservación y mantenimiento de su vehículo.

Etiquetas adhesivas y plaquetas

El compartimento del motor y algunas piezas del vehículo contienen de fábrica certificados de seguridad, etiquetas adhesivas y plaquetas con información importante sobre el uso del vehículo

como, por ejemplo, en la portezuela del depósito de combustible, en el parasol del acompañante, en la columna de la puerta del conductor o en el piso del maletero.

- No quitar los certificados de seguridad, etiquetas adhesivas y plaquetas de ninguna manera, ni arruinarlas o hacerlas ilegibles.
- Si se cambiasen las piezas del vehículo con certificados de seguridad, etiquetas adhesivas y plaquetas, el Concesionario Volkswagen o la empresa especializada deberán aplicar correctamente los nuevos certificados de seguridad, etiquetas adhesivas y plaquetas correspondientes en las mismas posiciones en las piezas del vehículo nuevas.

Certificado de seguridad

Un certificado de seguridad en la columna de la puerta del conductor informa que se cumple con todos los estándares de seguridad necesarios y las especificaciones de los órganos de seguridad del tránsito del respectivo país en el momento de la fabricación. Adicionalmente, pueden estar representados el mes y el año de fabricación, como también el número del chasis.

Etiquetas adhesivas de alerta de alta tensión

Próximo al cierre de la tapa del compartimento del motor se encuentra una etiqueta adhesiva que alerta sobre la alta tensión del sistema eléctrico del vehículo.

ADVERTENCIA

El manejo inadecuado del vehículo aumenta el riesgo de accidentes y lesiones.

- Tenga en cuenta las disposiciones legales.
- Seguir el Manual de instrucciones.

AVISO

El manejo inadecuado del vehículo puede ocasionar daños al vehículo.

- Tenga en cuenta las disposiciones legales.
- Realice los servicios de mantenimiento según lo prescrito.

Recepción de la radio y antena

En los aparatos de radio instalados de fábrica está instalada una antena con recepción de la radio en el techo del vehículo.

 Pueden ocurrir fallas de recepción en la banda AM de la radio cuando se operan aparatos eléctricos, como, por ejemplo teléfonos móviles, en las proximidades de la antena del techo.

Instalar la radio

Si posteriormente se coloca una radio o se cambia la radio montada de fábrica, se deben seguir las siguientes recomendaciones:

- En algunas versiones, las tomas de conexión ya existentes en el vehículo fueron previstas para las radios originales Volkswagen, a partir del modelo 2005.
- Los aparatos de radio con conexiones diferentes deberán ser conectados con cables adaptadores, que pueden ser adquiridos en los Concesionarios Volkswagen.
- Es posible que las radios no previstas en el Programa de Accesorios Originales Volkswagen necesiten un adaptador adicional cuando la señal de recepción sea débil.
- Se aconseja efectuar la instalación de la radio en un Concesionario Volkswagen, cuyo personal está informado sobre las especificaciones técnicas de los vehículos y sobre dónde encontrar las radios originales y las piezas de montaje necesarias del Programa de Accesorios Volkswagen, como también realizar los trabajos de conformidad con las directrices de fábrica.
- La potencia máxima de los parlantes originales de fábrica es de 20 W (RMS).
- Volkswagen recomienda que también se utilicen parlantes, juegos de montaje, antenas y kits de supresión de interferencias del Programa de Accesorios Volkswagen. Estas piezas fueron especialmente concebidas para cada vehículo.

ADVERTENCIA

Nunca cortar el cable de conexión, dejándolo sin aislamiento. Esto puede causar un incendio.

AVISO

- Una conexión deficiente de la radio puede provocar la destrucción de componentes eléctricos importantes o afectar su funcionamiento.

Eventuales interferencias como, por ejemplo, en la señal de velocidad, pueden provocar fallas en el funcionamiento del motor, ABS, etc.

- La simple conexión de la señal de velocidad a una radio con ajuste automático del volumen de otros fabricantes puede originar ese tipo de fallas.



Licencia de uso del inmovilizador electrónico

El inmovilizador electrónico, activado por radiofrecuencia, cumple con todos los criterios de homologación y uso en Brasil.

Esa homologación debe ser la base para obtener la licencia de uso en otros países.



Auriculares

Al utilizar teléfono móvil u otros dispositivos, observar los respectivos manuales de instrucciones, la legislación nacional y las normas sobre el uso de auriculares. Por ejemplo, en Brasil está prohibido el uso de auriculares por el conductor durante el manejo.

ADVERTENCIA

Si el volumen está demasiado alto durante el manejo, puede que no se escuchen señales acústicas del exterior, como, por ejemplo, señales de aviso de vehículos de la policía, bomberos u otros vehículos y ocasionar accidentes.



Declaración de conformidad

El respectivo fabricante declara que los productos relacionados a continuación, cumplen con los requisitos básicos y demás determinaciones y normas relevantes vigentes a la fecha de fabricación del vehículo:

Equipos de radiofrecuencia

- Inmovilizador electrónico.
- Llave del vehículo con comando remoto.

Equipos eléctricos

- Toma de corriente de 12 V.



Licencia de uso de la llave con comando remoto

La llave con comando remoto, activado por radiofrecuencia, cumple con todos los criterios de homologación y uso en Brasil.

Esa homologación debe ser la base para obtener la licencia de uso en otros países.



Datos técnicos

Datos del vehículo

Introducción al tema

Se puede comprobar con qué motor está equipado un vehículo consultando la etiqueta de datos del vehículo y los documentos de licencia del vehículo.

Las indicaciones en los documentos de licencia del vehículo siempre tienen prioridad. Todas las indicaciones de este manual son válidas para el modelo básico. Los valores indicados pueden variar según los equipos opcionales o versiones de modelos diferentes, como también en vehículos especiales y vehículos para otros países.

Motor

En la etiqueta de datos del vehículo o en los documentos del vehículo, se puede verificar con qué motor está equipado el vehículo.

Rendimiento

Todos los valores son válidos para el modelo básico. Los valores pueden ser diferentes en función de la calidad del combustible local, con los equipos del vehículo, con la carga, con la presión de los neumáticos, con la temperatura ambiente, con la altitud de la ruta de conducción y con la forma de conducción.

Peso

Las indicaciones en los documentos de licencia del vehículo siempre tienen prioridad. Todas las indicaciones de este manual son válidas para el modelo básico. El tipo de motor del vehículo aparece en la etiqueta de datos del vehículo y en los documentos de licencia del vehículo.

Puede que los valores indicados difieran debido a equipos opcionales o versiones diferentes, como también en caso de vehículos especiales.

Los valores del peso, en orden de marcha de las siguientes tablas son válidos para el vehículo listo para circular, con líquidos, incluyendo el suministro del 90% de combustible, además de las herramientas y la rueda de emergencia → ⚠. El peso en orden de marcha indicado aumenta debido a equipos opcionales y a la instalación posterior de accesorios, reduciendo proporcionalmente la carga permitida.

La carga está compuesta por los siguientes pesos:

- Conductor y acompañantes.
- Equipajes.
- Carga sobre el techo, incluido el sistema de maleteros de techo.
- Carga de apoyo del remolque en conducción con remolque.

Peso del conjunto tractor-remolque

Los pesos del conjunto tractor-remolque autorizados indicados son válidos solo para altitudes máximas de 1.000 m por encima del nivel del mar. Al principio cada 1.000 m de altitud adicionales, el peso admisible del conjunto tractor-remolque se reducirá aproximadamente el 10 %.

⚠ ADVERTENCIA

Si se excede el peso máximo autorizado y las cargas máximas admisibles sobre los ejes se pueden provocar daños en el vehículo, accidentes y lesiones graves.

- Las cargas reales sobre los ejes jamás deben exceder las cargas admisibles sobre los ejes.
- Tanto la carga como su distribución en el vehículo influyen en el comportamiento de la dirección y sobre la eficacia del freno. Adapte la velocidad a las necesidades.
- El respeto por los límites máximos de peso y carga admisible sobre los ejes es fundamental para la seguridad del conductor, pasajeros y demás conductores.

⚠ ADVERTENCIA

Si se excede el peso máximo remolcable máximo indicado, pueden suceder accidentes graves y provocar daños considerables en el vehículo.

- Nunca exceda el peso máximo remolcable indicado.

📢 AVISO

Nunca apague el motor inmediatamente después de un rodaje traccionando un remolque. Mantenga el motor funcionando en ralentí durante al menos 3 minutos, antes de apagarlo. La carga sobre el acoplamiento de enganche aumenta el peso sobre el eje trasero y reduce proporcionalmente el resto de la carga que el vehículo puede transportar. Lea y tenga en cuenta la información acerca de conducción con remolque → pág. 176. ▶

ⓘ AVISO

Distribuir la carga siempre de manera uniforme y lo más atrás posible en el vehículo. Al transportar objetos pesados en el maletero, éstos deben colocarse antes del eje trasero o sobre el mismo para alterar el comportamiento de dirección lo mínimo posible.

ⓘ Los desempeños fueron determinados sin equipos limitadores de desempeño como por ejemplo, guardabarros.

Datos de identificación del vehículo

📖 Tenga en cuenta ⚠ y ⓘ, al principio de este capítulo, en la página 269.



Fig. 191 Delante del asiento del acompañante delantero: número de identificación del vehículo (número del chasis) en el piso, delante del asiento del acompañante delantero.

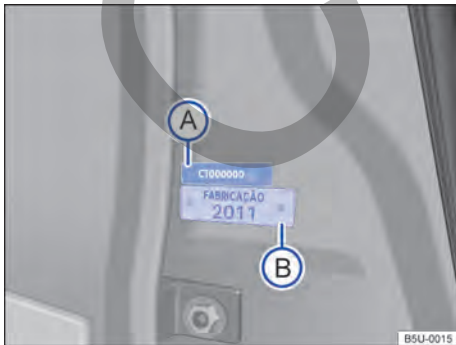

Fig. 192 En la columna de la puerta delantera derecha: etiqueta con el número de bastidor parcial (A) y placa del modelo, año de fabricación (B).

Número de bastidor (VIN - número del chasis)

El número de identificación del vehículo se ubica en el piso, enfrente del asiento del acompañante → fig. 191.

Número de bastidor parcial (número del chasis parcial)

Las etiquetas con el número de identificación del vehículo parcial están ubicadas en la columna de la puerta delantera derecha y en la columna de la suspensión derecha. Estas etiquetas son destruidas al ser eliminadas. Para llegar al número de identificación del vehículo parcial en la columna de la suspensión derecha, abrir la tapa del compartimento del motor ⚠ → pág. 206.

Además, el número de bastidor parcial está grabado en el parabrisas, en la luneta y en los vidrios laterales.

Número de identificación del motor

El número de identificación del motor se ubica en la parte posterior del bloque, junto a la fijación de la transmisión. Para llegar a la etiqueta del fabricante, abra la tapa del compartimento del motor ⚠ → pág. 206.

En algunas regiones, el número de identificación del motor forma parte de la documentación oficial del vehículo.

Etiqueta del fabricante

La etiqueta del fabricante está ubicada en el travesaño delantero del compartimento del motor. Para llegar a la etiqueta del fabricante, abra la tapa del compartimento del motor ⚠ → pág. 206.

Placa de modelo del año de fabricación

La etiqueta con el número de identificación del año de fabricación está ubicada en la columna de la puerta delantera derecha. Esta etiqueta se destruye al ser eliminada.

ⓘ AVISO

De ser necesario sustituir etiquetas o regrabar componentes del vehículo, solicitar la orientación de un Concesionario Volkswagen.

ⓘ AVISO

La película plástica aplicada en la zona del grabado del número de bastidor (número del chasis) es una protección anticorrosiva y no impide la transferencia del número a una hoja de papel ▶

(calco del chasis). Por lo tanto, no se la debe quitar de ninguna forma - ¡riesgo de pérdida de la garantía contra perforación por corrosión!

Información sobre el consumo de combustible

📖 **Tenga en cuenta** ⚠️ y ⓘ, al principio de este capítulo, en la página 269.

Los valores de consumo de combustible indicados no se refieren a un vehículo individual, aunque sí sirven para fines comparativos entre los diversos tipos de vehículo. El consumo de combustible de un vehículo no depende solamente del aprovechamiento eficiente del combustible, sino que también está influenciado por el comportamiento de dirección y otros factores no técnicos.

Determinación del consumo de combustible

Los valores de consumo de combustible fueron determinados según las directrices UE 70/220/EEC en la edición que rige actualmente y son válidos para el peso en vacío del vehículo. Las indicaciones **no** se refieren a un vehículo individual. Para la determinación del consumo de combustible se realizan dos ciclos de medición en un dinamómetro. En ese caso, se aplican las siguientes condiciones de prueba:

en la ciudad	La medición del ciclo en la ciudad se inicia con un arranque en frío del motor. Inmediatamente después, se simula la conducción en la ciudad entre 0 y 50 km/h.
en la carretera	En la medición del ciclo en la carretera, el vehículo es acelerado y frenado varias veces en todas las marchas en una

conducción diaria correspondiente. En ese caso, la velocidad de conducción varía de 0 a 120 km/h.

combinado

El cálculo del consumo de combustible combinado está efectuado con una ponderación de aproximadamente el 37% para el ciclo en la ciudad y de 63% para el ciclo en la carretera.

📘 El peso en vacío puede cambiar dependiendo de la respectiva versión. Esto puede aumentar un poco los valores de consumo de combustible.

📘 En la práctica, pueden resultar valores de consumo de combustible diferentes de los que fueron determinados según las directrices UE 70/220/EEC.

Información del aire acondicionado

📖 **Tenga en cuenta** ⚠️ y ⓘ, al principio de este capítulo, en la página 269.

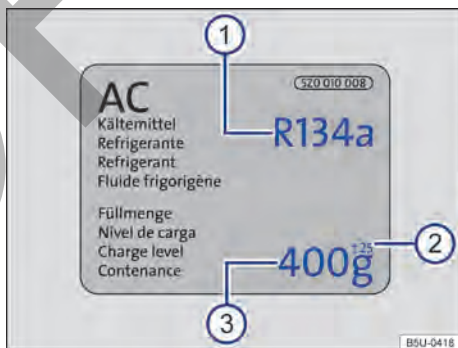

Fig. 193 Información del aire acondicionado.

Leyenda para → fig. 193:

- ① Especificación del líquido refrigerante del aire acondicionado.
- ② Tolerancia del nivel de carga del aire acondicionado.
- ③ Nivel de carga del aire acondicionado.

Dimensiones

Tenga en cuenta  y , al principio de este capítulo, en la página 269.

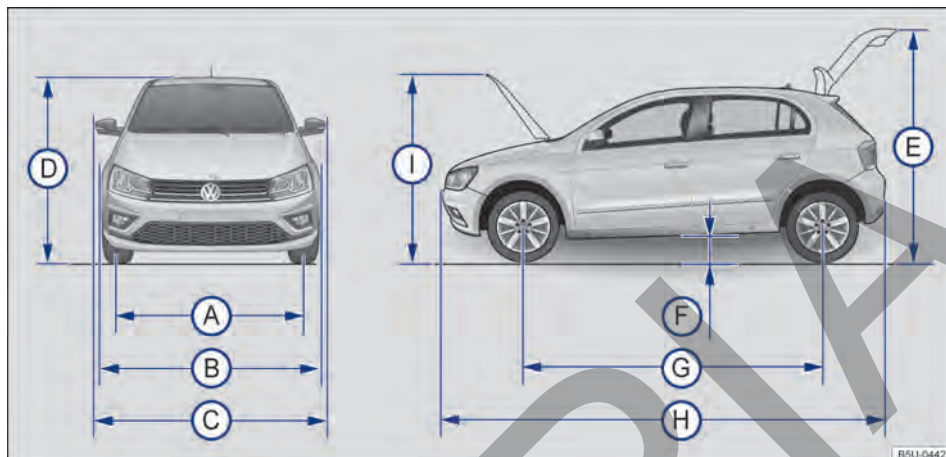

Fig. 194 Dimensiones.

Las indicaciones en la tabla son válidas para el modelo básico con equipamiento básico.

Los valores indicados pueden divergir en razón de otros tamaños de ruedas o neumáticos, equipamientos opcionales, versiones del modelo diferentes o con la instalación posterior de accesorios.

Legenda para → fig. 194:

(A)	Ancho de vía delantera ^{a)}	1.423 mm
	Ancho de vía trasera ^{a)}	1.411 mm
(B)	Ancho del vehículo (sin los espejos retrovisores exteriores)	1.656 mm
(C)	Ancho del vehículo (con los espejos retrovisores exteriores)	1.893 mm
(D)	Altura de la carrocería hasta el techo ^{b)}	1.474 mm
(E)	Altura con el portón trasero abierto ^{b)}	2.086 mm
(F)	Altura del espacio libre desde el suelo ^{b)}	173 mm
(G)	Distancia entre ejes	2.467 mm
(H)	Longitud del vehículo	3.892 mm
(I)	Altura con la tapa del compartimento del motor abierta ^{a)}	1.722 mm
-	Diámetro mínimo de giro del vehículo	aproximadamente 10,9 m

^{a)} Los datos pueden variar de acuerdo con el tamaño de las ruedas y de los neumáticos.

^{b)} Peso en orden de marcha, sin conductor y sin carga.

AVISO

- Conducir con cuidado en estacionamientos con cordón saliente o balizas fijas. Los objetos más altos que el piso pueden dañar el paragolpes y otras partes del vehículo al estacionarse o salir del lugar de estacionamiento.

- Conducir con precaución sobre entradas de terrenos, rampas, cordones y otros objetos. Las partes del vehículo más bajas como paragolpes, espóiler y piezas del chasis, motor o del sistema de escape pueden sufrir daños al pasar.

Capacidades

📖 Tenga en cuenta ⚠️ y ⓘ, al principio de este capítulo, en la página 269.

Motor de gasolina

	Capacidades	
	Potencia del motor	
	1.6 de 74 kW	1.6 de 81 kW
Depósito de agua de los lavavidrios (→ pág. 211)	2,4 litros	
Depósito de combustible (→ pág. 184)	aproximadamente 55 litros, de los cuales aproximadamente 8 litros son de reserva ^{a)}	
Cantidad de aceite del motor (→ pág. 212)	4 litros	4,5 litros

^{a)} La indicación de la reserva se producirá cuando el nivel total del depósito de combustible se reduzca a aproximadamente 8 litros de combustible.

Motor TOTALFLEX

	Capacidades	
	Potencia del motor	
	1.6 TOTALFLEX 74/76 kW	1.6 TOTALFLEX 81/88 kW
Depósito de agua de los lavavidrios (→ pág. 211)	2,4 litros	
Depósito de combustible (→ pág. 184)	aproximadamente 55 litros, de los cuales aproximadamente 8 litros son de reserva ^{a)}	
Cantidad de aceite del motor (→ pág. 212)	4 litros	4,5 litros
Depósito de gasolina para el sistema de arranque en frío (→ pág. 221)	0,8 litro	-

^{a)} La indicación de la reserva se producirá cuando el nivel total del depósito de combustible se reduzca a aproximadamente 8 litros de combustible.

Consumo de combustible

📖 Tenga en cuenta ⚠️ y ⓘ, al principio de este capítulo, en la página 269.

Por razones técnicas de homologación o de tributación, los valores de consumo de combustible de algunos motores pueden ser diferentes a las siguientes indicaciones en otros países. ▶

Potencia del motor	CDM	Tipo de transmisión	Consumo de combustible
			Legislación Euro 5 y Euro 4
			Combinado
1.6 de 74 kW	CFZA	MQ 200	7,20 l/100 km
1.6 de 81 kW	CWSA	AQ 160	x,xx l/100 km

Emisiones de CO₂

📖 Tenga en cuenta ⚠️ y 📍, al principio de este capítulo, en la página 269.

Potencia del motor	CDM	Tipo de transmisión	Emisiones de CO ₂
1.6 de 74 kW	CFZA	MQ 200	168 g/km
1.6 de 81 kW	CWSA	AQ 160	xxx g/km

Motor de gasolina

Motor 1.6 gasolina 74 kW

Potencia	74 kW (101 cv) a 5.250 rpm
Par de apriete máximo	143 Nm (14,6 kgfm) a 2.500 rpm
Letras distintivas del motor	CFZA
Cilindros, Cilindrada	4 cilindros, 1598 cm ³
Relación de compresión	10,8:1
Bujías	101.905.601.G ^{a)}
Gasolina sin plomo u otros aditivos metálicos (por ejemplo, manganeso)	<i>Válido solo para Argentina</i> Grado 2 o Superior i.o. mín 91 Super i.o. 95 Normal i.o. 91 ^{b)}
Tipo de transmisión	Manual de 5 marchas (MQ 200)
Velocidad máxima ^{c)}	180 km/h
Aceleración 0 - 80 km/h ^{c)}	6,7 s
Aceleración 0 - 100 km/h ^{c)}	10,2 s
Peso en orden de marcha ^{d)}	1.009 kg
Peso bruto autorizado (PBT)	1.450 kg
Carga admisible sobre el eje delantero	750 kg
Carga admisible sobre el eje trasero	750 kg
Carga autorizada sobre el techo.	0 kg - No aplicable
Remolque con freno, pendientes hasta 8%	400 kg
Remolque sin freno, pendientes hasta 8%	400 kg
Peso del conjunto tractor-remolque (CMT ^{e)})	1.850 kg
<i>Válido solo para Argentina</i> Consumo de combustible ^{f)} - Combinado Legislación Euro 5	7,39 l/100 km
<i>Válido solo para Argentina</i> Emisiones de CO ₂	173 g/km

a) Número de pieza Volkswagen. Utilizar en su vehículo solo bujías recomendadas por Volkswagen, para no dañar el motor y cumplir con la legislación de emisiones vigente.

b) Con una pequeña reducción en el desempeño y aumento del consumo de combustible, con aumento graduado de ruido del motor hasta la intervención de la regulación de detonación.

c) Los valores corresponden al modelo básico. Es posible que se produzcan pequeñas divergencias de acuerdo con el combustible local utilizado, los opcionales que equipan el vehículo, la carga, la presión de los neumáticos, la temperatura ambiente, la altitud, la ruta de uso y el modo de conducir el vehículo.

d) Peso para modelo básico sin equipos opcionales.

e) CMT = peso máximo autorizado del vehículo + peso máximo remolcable.

f) Por razones técnicas de homologación o de tributación, los valores de consumo de combustible de algunos motores pueden ser diferentes a las siguientes indicaciones en otros países.

Motor 1.6 gasolina 81 kW

Potencia	81 kW (110 cv) a 5.550 rpm
Par de apriete máximo	155 Nm (15,8 kgfm) a 3.850 rpm
Letras distintivas del motor	CWSA
Cilindros, Cilindrada	4 cilindros, 1598 cm ³
Relación de compresión	10,5:1
Bujías	04C.905.616 ^{a)}
Gasolina sin plomo u otros aditivos metálicos (por ejemplo, manganeso)	<i>Válido solo para Argentina</i> Grado 2 o Superior i.o. mín 91 Super i.o. 95 Normal i.o. 91 ^{b)}
Tipo de transmisión	Automático de 6 marchas (AQ 160)
Velocidad máxima ^{c)}	180 km/h
Aceleración 0 - 80 km/h ^{c)}	7,2 s
Aceleración 0 - 100 km/h ^{c)}	10,7 s
Peso en orden de marcha ^{d)}	1.043 kg
Peso bruto autorizado (PBT)	1.500 kg
Carga admisible sobre el eje delantero	800 kg
Carga admisible sobre el eje trasero	750 kg
Carga autorizada sobre el techo.	0 kg - No aplicable
Remolque con freno, pendientes hasta 8%	400 kg
Remolque sin freno, pendientes hasta 8%	400 kg
Peso del conjunto tractor-remolque (CMT ^{e)})	1.900 kg
<i>Válido solo para Argentina</i> Consumo de combustible ^{f)} - Combinado Legislación Euro 5	7,08 l/100 km
<i>Válido solo para Argentina</i> Emisiones de CO ₂	165 g/km

a) Número de pieza Volkswagen. Utilizar en su vehículo solo bujías recomendadas por Volkswagen, para no dañar el motor y cumplir con la legislación de emisiones vigente.

b) Con una pequeña reducción en el desempeño y aumento del consumo de combustible, con aumento graduado de ruido del motor hasta la intervención de la regulación de detonación.

c) Los valores corresponden al modelo básico. Es posible que se produzcan pequeñas divergencias de acuerdo con el combustible local utilizado, los opcionales que equipan el vehículo, la carga, la presión de los neumáticos, la temperatura ambiente, la altitud, la ruta de uso y el modo de conducir el vehículo.

d) Peso para modelo básico sin equipos opcionales.

e) CMT = peso máximo autorizado del vehículo + peso máximo remolcable.

f) Por razones técnicas de homologación o de tributación, los valores de consumo de combustible de algunos motores pueden ser diferentes a las siguientes indicaciones en otros países.



Motores TOTALFLEX

Motor 1.6 TOTALFLEX 74/76 kW

Potencia	Gasolina	74 kW (101 cv) a 5.250 rpm
	Etanol	76 kW (104 cv) a 5.250 rpm
Par de apriete máximo	Gasolina	151 Nm (15,4 kgfm) a 2.500 rpm
	Etanol	153 Nm (15,6 kgfm) a 2.500 rpm
Letras distintivas del motor		CCRA
Cilindros, Cilindrada		4 cilindros, 1.598 cm ³
Relación de compresión		12,1:1
Bujías		101.905.610.C ^{a)}
Combustible		Gasolina RON 95 / E24 (color azul) o Etanol
Tipo de transmisión		Manual de 5 marchas (MQ 200)
Velocidad máxima ^{b)}	Gasolina	180 km/h
	Etanol	182 km/h
Aceleración 0 - 80 km/h ^{b)}	Gasolina	6,8 s
	Etanol	6,7 s
Aceleración 0 - 100 km/h ^{b)}	Gasolina	10,7 s
	Etanol	10,4 s
Peso en orden de marcha ^{c)}		1.020 kg
Peso bruto autorizado (PBT)		1.450 kg
Carga admisible sobre el eje delantero		750 kg
Carga admisible sobre el eje trasero		780 kg
Carga autorizada sobre el techo.		0 kg - No aplicable
Remolque con freno, pendientes hasta 8%		400 kg
Remolque sin freno, pendientes hasta 8%		400 kg
Peso del conjunto tractor-remolque (CMT ^{d)})		1.850 kg

a) Número de pieza Volkswagen. Utilizar en su vehículo solo bujías recomendadas por Volkswagen, para no dañar el motor y cumplir con la legislación de emisiones vigente.

b) Los valores corresponden al modelo básico. Es posible que se produzcan pequeñas divergencias de acuerdo con el combustible local utilizado, los opcionales que equipan el vehículo, la carga, la presión de los neumáticos, la temperatura ambiente, la altitud, la ruta de uso y el modo de conducir el vehículo.

c) Peso para modelo básico sin equipos opcionales.

d) CMT = peso máximo autorizado del vehículo + peso máximo remolcable.

Motor 1.6 TOTALFLEX 81/88 kW

Potencia	Gasolina	81 kW (110 cv) a 5.750 rpm
	Etanol	88 kW (120 cv) a 5.750 rpm
Par de apriete máximo	Gasolina	155 Nm (15,8 kgfm) a 4.000 rpm
	Etanol	165 Nm (16,8 kgfm) a 4.000 rpm
Letras distintivas del motor	CNXA	
Cilindros, Cilindrada	4 cilindros, 1.598 cm ³	
Relación de compresión	11,5:1	
Bujías	04C.905.607 ^{a)}	
Combustible	Gasolina RON 95 / E24 (color azul) o Etanol	
Tipo de transmisión	Automático de 6 marchas (AQ 160)	
Velocidad máxima ^{b)}	Gasolina	179 km/h
	Etanol	185 km/h
Aceleración 0 - 80 km/h ^{b)}	Gasolina	7,1 s
	Etanol	6,8 s
Aceleración 0 - 100 km/h ^{b)}	Gasolina	10,7 s
	Etanol	10,1 s
Peso en orden de marcha ^{c)}	1.040 kg	
Peso bruto autorizado (PBT)	1.500 kg	
Carga admisible sobre el eje delantero	800 kg	
Carga admisible sobre el eje trasero	750 kg	
Carga autorizada sobre el techo.	0 kg - No aplicable	
Remolque con freno, pendientes hasta 8%	400 kg	
Remolque sin freno, pendientes hasta 8%	400 kg	
Peso del conjunto tractor-remolque (CMT ^{d)})	1.900 kg	

^{a)} Número de pieza Volkswagen. Utilizar en su vehículo solo bujías recomendadas por Volkswagen, para no dañar el motor y cumplir con la legislación de emisiones vigente.

^{b)} Los valores corresponden al modelo básico. Es posible que se produzcan pequeñas divergencias de acuerdo con el combustible local utilizado, los opcionales que equipan el vehículo, la carga, la presión de los neumáticos, la temperatura ambiente, la altitud, la ruta de uso y el modo de conducir el vehículo.

^{c)} Peso para modelo básico sin equipos opcionales.

^{d)} CMT = peso máximo autorizado del vehículo + peso máximo remolcable.



Abreviaturas empleadas

Abreviatura	Significado
A	Amperio, unidad de medida para la corriente eléctrica.
A/h	Amperio hora.
ABS	Sistema antibloqueo de frenos.
AQ 160	Transmisión automática de 6 marchas.
bar	Bar, unidad de medida de presión.
BCM	Módulo de control (Body Control Module).
BFM	Módulo básico de funcionamiento (Basic Function Module).
CDM	Letras distintivas del motor.
cm ³	Centímetros cúbicos. Unidad de medida para indicación de la cilindrada.
CO ₂	Dióxido de carbono.
cv	Caballo-vapor, indicación de la potencia del motor.
Diodo luminoso	Diodo emisor de luz (Light Emitting Diode).
E-FLEX	Sistema de arranque en caliente.
ECE	Comisión Económica para Reglamentación en Europa (Economic Commission for Europe-Regelung).
EPC	Unidad de control del motor (Electronic Power Control).
ESS	Luces de freno de emergencia (Emergency Stop Signal).
kg	Kilogramo, unidad de masa en el Sistema Internacional de unidades.
kPa	Kilo Pascal, unidad de presión y tensión del Sistema Internacional de Unidades.
kW	Kilovatio, indicación de la potencia del motor.
l	Litro, unidad de capacidad del sistema métrico.
m	Metro, unidad de medida de longitud del Sistema Internacional de unidades.
mm	Milímetro, unidad de longitud equivalente a un milésimo del metro.
MQ 200	Transmisión manual de 5 marchas.
Nm	Newton-metro, unidad de medida para indicación del par del motor.
°C	Grados Celsius, unidad de medida de temperatura.
rpm	Régimen del motor por minuto.
s	Segundos, unidad básica de medida de tiempo del Sistema Internacional de unidades.
TWI	Indicador de desgaste del perfil (Trade Wear Indicator).
V	Voltios, unidad de medida de diferencia de potencial eléctrico.
VIN	Número de tren de rodaje (Vehicle Identification Number).
W	Vatios, unidad de medida de energía mecánica o eléctrica, de flujo térmico y de flujo energético de irradiación.

Índice alfabético

A

Abastecer	
controles al abastecer	24
etanol	184
gasolina	184
Abastecimiento	
con etanol	184
con gasolina	184
Ablandamiento	
motor	91
primeros kilómetros	91
Ablandar	
neumáticos	229
Abrir	
puertas	54
tapa del depósito de combustible	184
tapa trasera	61
ventanillas	62
Abrir la lista de emisoras	122
ABS	
ver sistema de asistencia de frenos	108
Accesorios	257
Accesorios originales Volkswagen	266
Acciones de preparación	
batería del vehículo	224
cambio de lámparas incandescentes	192
cambio de la rueda	240
Aceite	
consultar Aceite del motor	211
Aceite del motor	211
boca de llenado	212
cambio	214
comprobar el nivel del aceite del motor	212
consumo	214
especificación	212
reabastecer	212
varilla de medición	212
Acomodar volúmenes del equipaje	174
Activación de los vidrios	62
Actividades de preparación	
antes de cada viaje	24
comprobar el nivel del aceite del motor	212
reabastecer el aceite del motor	212
trabajar en el compartimento del motor	208
Adhesivo portadatos del vehículo	270
Advertencias de seguridad	
teléfono	167
Agua de los lavavidrios	
recargar	211
verificar	211
Airbag	
función detección de colisión	40
Airbag frontal	
consultar sistema de airbag	40
Airbag frontal del pasajero	
consultar sistema de airbag	37
Aire acondicionado	79, 80
agua debajo del vehículo	84
apagar	80
comandos	80
consejos	83
desempañador de los vidrios	81
difusores de aire	83
distribución de aire	81
falla de funcionamiento	83
indicaciones de funcionamiento	83
modo de recirculación de aire	81, 82
modo de refrigeración	80
regular la temperatura	80
vapor de agua debajo del vehículo	84
ventilador	80
Ajustar	
asiento delantero	66
hora	20
postura correcta en los asientos	27
Ajustar el reloj	
reloj digital	15
Ajustar el volumen de reproducción	173
Ajustar la hora	20
Ajuste	
apoyacabezas	69
volante	64
Ajuste de altura del cinturón de seguridad	35
Alerta sonora	
cinturón no colocado	29
Alertas sonoras	
luz	71
Alertas sonoras	
luz de advertencia y de control	13
Alfombras	85
Alteraciones	258, 266
AM	130
Android Auto™	
desconectar conexión	129
establecer conexión	129
menú principal	128
particularidades	129
Antena	115, 267
Antena exterior	259
Apagar	
radio	122
Aparato de transmisión	259
Apertura de confort	
vidrios eléctricos	63
Apertura individual de puertas	56

Apoyacabezas	68, 69	Batería del vehículo	222
App-Connect	126	acciones de preparación	224
menú principal	127	ayuda de arranque	204
Apple CarPlay™		cargar	225
desconectar conexión	128	comprobar el nivel del electrolito	224
establecer conexión	127	conectar	225
menú	127	descargarse	226
particularidades	128	desconectar	225
Arranque en caliente	222	desconexión automática de los consumido- res	225
Asentar		electrolito de la batería	224
pastillas de freno	88	explicación de los símbolos	222
Asentar las pastillas de freno		se descarga	51, 54, 93
ver también frenos	88	sustituir	225
Asiento	67	ubicación	222
Asiento delantero	65	Bloquear la puerta del acompañante delantero y las puertas traseras de forma manual	58
Asiento para niños	41	Bloqueo centralizado	
fijar con cinto de fijación superior Top Tether	47	bloqueo mecánico	56
norma	43	Bloqueo de la palanca selectora	
Asientos	26, 65	transmisión automática	97
asiento delantero	66	Bloqueo de seguridad para niños	49
Asientos para niños		Bluetooth	
clasificación por peso	43	configuraciones	149
proteger con el cinturón de seguridad	47	perfiles	142
sistemas de fijación	43	Bocina	11
tipos de asientos para niños	42	Bombilla de la luz de posición	196
transportar niños en el vehículo	43	Bombilla de la luz de posición - farol doble	194
Asiento trasero	66, 67	Bombilla de la luz de posición - farol simple	193
Audio Bluetooth	166	Bombilla del farol alto - farol doble	194
ver Fuentes de audio externas	140	Bombilla del farol alto - farol simple	193
Audio BT	166	Bombilla del farol bajo - farol doble	194
Auriculares	268	Bombilla del farol bajo - farol simple	193
AUX	166	Bombilla del farol de neblina	195
AUX-IN		Bombilla del indicador de dirección	196
ver Fuentes de audio externas	139	Bombilla del indicador de dirección delantero - farol doble	194
Ayuda de aparcamiento	105	Bombilla del indicador de dirección delantero - farol simple	193
Ayuda de arranque	203	Botones	120
cable de arranque auxiliar	204	Botones de función	
ejecutar	204	cajas de selección	123
Ayuda de arranque exterior		comandar	123
consultar Ayuda de arranque	203	menú principal MEDIA	136
Ayuda de estacionamiento		menú principal PHONE	144
representación en el display	107	menú principal RADIO	130
		Mirror Link™	130
		ventana pop-up	123
B		Botones rotativos	120
Balance	150	Burletes de goma	250
Banda de frecuencias		Buscar listas	
AM	130	ver Comando	124
cambiar	130	Búsqueda automática (SCAN)	
FM	130	RADIO	133
seleccionar	130		
Batería			
consultar Batería del vehículo	222		
reemplazar la llave del vehículo con control remoto	53		

Búsqueda de emisoras		depósito de agua de los lavavidrios	273
consulte reproducción automática	154	depósito de combustible	184, 273
Búsqueda de pista		depósito de gasolina para el sistema de arranque en frío	221, 273
consulte: reproducción automática (SCAN)	164		
C		Carga de apoyo	
Cable de remolque	177, 178	cargar el remolque	179
Caja de aguas	250	Cargar	
Caja de cambios manual	95	acomodar volúmenes del equipaje	174
ver también Cambiar la marcha	95	conducir con el portón trasero abierto	90
Cajas de selección		indicador del nivel de combustible	16
ver Botones de función	123	luz de control	16
Calefacción	79, 80, 82	maletero	175
orientaciones de funcionamiento	82	remolque	179
Calefacción y aire acondicionado	79	Catalizador	186
Calidad de los combustibles	187	falla de funcionamiento	187
Cambiar bombillas		Cavidades huecas	250
ver Iluminación exterior	190	CD-IN	158
Cambiar la marcha		CD de datos de audio	157
desbloquear de emergencia la palanca selectora	100	Cenicero	113
luces de advertencia y de control	99	Cerradura de encendido	
Cambiar la rueda		bloqueo	93, 95
cambiar la rueda	244	Cerrar	
Cambiar las bombillas		puertas	54
en el farol delantero doble	194	tapa del depósito de combustible	184
en el farol delantero simple	193	ventanillas	62
Cambio de la bombilla		Cierre centralizado	54
en el paragolpes delantero	195	apertura individual de puertas	56
Cambio de lámparas incandescentes		desbloquear o bloquear desde adentro	57
acciones de preparación	192	descripción	56
lista de control	192	luz de control	55
luz de la placa de licencia	198	sistema de alarma antirrobo	58
Cambio de la rueda		tecla del cierre centralizado	57
acciones de preparación	240	Cierre de confort	
después de cambiar la rueda	244	vidrios eléctricos	63
Cambio de las bombillas		Cierre de emergencia	
en la carrocería	196	puerta del acompañante delantero	58
linterna trasera	196	puertas traseras	58
Cambio de marcha		Cierre o apertura de emergencia	
con Tiptronic	98	desbloquear de emergencia la palanca selectora	100
engranar la marcha (transmisión automática)	96	puerta del conductor	57
engranar la marcha (transmisión manual)	95	Cinturón de seguridad	
transmisión automática	96	indicador del estado del cinturón	29
transmisión manual	95	luz de advertencia	29
Cambio de rueda	239	pretensor del cinturón de seguridad	36
levantar el vehículo	242	Cinturones de seguridad	28
tornillos de la rueda	241	ajuste de altura del cinturón de seguridad	35
Capacidad de carga de los neumáticos	236, 237	cinturones torcidos	33
Capacidades		colocar	33
aceite del motor	213, 273	enrollador automático del cinturón de seguridad	36
depósito de agua de los lavaparabrisas	211	función antiaprisionamiento	36
		limpieza	253
		lista de control	32
		manejo	32
		no colocados	31

posición de la banda	34	parar en laderas	98
quitar	33	preparativos de viaje	24
Código antirrobo	119	registros de datos	260
Código de la radio		viajes internacionales	24
ver Código antirrobo	119	Conducir con conciencia ecológica	86
Código de velocidad	237	Conducir económicamente	86
Comando		Conducir economizando combustible	86
acceder a, y buscar, listas	124	Conector de diagnóstico	260
botones de función	123	Conexión	
cajas de selección	123	con cables	138
desplazarse	124	sin cables	138
display	123	USB	138
información básica de comando	123	Conexión USB	138, 166
inserción de texto	124	ilegible	138
máscara de inserción	124	iPod	166
PHONE	143	separar la conexión	138
regulador corredizo	124	Configuraciones	149
teclado de display	124	Bluetooth	149
ventana pop-up	123	configuraciones de fábrica	149
Comando de voz		medios	138
Android Auto™	129	perfil del usuario	149
Apple CarPlay™	128	PHONE	148
Combustible	182	radio	134
etanol	184	sistema	149
gasolina	183	volúmenes	150
información sobre el consumo de combustible	271	Configuraciones de sonido	150
nota sobre el impacto ambiental	182, 183, 185	Configuraciones iniciales	149
problemas	187	Configurar la fecha	149
Compartimento del motor		Configurar la hora	149
aceite del motor	211	Conservación	
actividades de preparación	208	consultar conservación del vehículo	248
batería del vehículo	222	Conservación del vehículo	248
caja de aguas	250	antena del vidrio	115, 267
limpieza	250	burletes de goma	250
líquido refrigerante del motor	215	cavidades huecas	250
Compartimiento del motor	206	compartimento del motor	250
Comprobar el nivel del aceite del motor	212	componentes de plástico	253
Conducción		cuero natural	253
con remolque	179	descongelar el cilindro de la cerradura de las puertas	250
con transmisión automática	98	elementos decorativos de madera	253
indicador del nivel de combustible	16	espejos retrovisores exteriores	250
nivel de combustible muy bajo	17	exterior	248
trayecto por sitios inundados	91	interior	253
Conducción con remolque		lavado manual	248
ver Remolque	176	lavador de alta presión	248
Conducción en invierno		lavar el vehículo	248
espejo	75	limpiar las escobillas de los limpiavidrios	189
neumáticos de invierno	238	limpiar las ruedas	250
remolque	176	limpiar los cinturones de seguridad	253
Conducir		manipulación del revestimiento de los asientos	253
arrancar en laderas	98	NT - no tejido de microfibra	253
con conciencia ecológica	86	panel de instrumentos	253
económicamente	86	piezas cromadas	250
en agua salada	91	piezas de aluminio	250
estacionar en pendientes	104	pintura del vehículo	248
estacionar en subidas	104		

protección de la parte inferior del vehículo	250
revestimientos en tela	253
sistema de lavado automático	248
sustituir las escobillas de los limpiavidrios	189
tapizados	253
vidrios	250
Conservación de piezas cromadas	250
Conservación de piezas de aluminio	250
Consola central	
parte inferior de la consola central	12
parte superior de la consola central	12
Consumidor eléctrico	114, 178
Consumidores eléctricos	114
Consumo de combustible	273
conducir económicamente	86
información	271
¿cómo se lo determina?	271
¿qué aumenta el consumo?	187
Control de distancia de aparcamiento	
activar	106
Control de distancia de estacionamiento	
falla de funcionamiento	106
mensaje de alerta	107
utilización de lavador de alta presión	248
Control del teléfono	
ver PHONE	141
Controle de distancia de estacionamiento	
mensaje de alerta	107
Control electrónico de la potencia del motor - EPC	185
Controles al abastecer	24
Copyright	
información	150
Crystalización de la pintura	248
Cuadro general	120
estructura del menú	22
Cuadro general de consumidores de confort	115
Cuadro general de mandos	120
Cubierta del maletero	176
Cubrerueda	
caperuza de los tornillos de rueda	239
Cuentakilómetros	15
Cuentakilómetros parcial	15
Cuentakilómetros total	15
Cursor	124

D

Daños en los neumáticos	233
Datos de identificación del vehículo	270
Datos del motor	275, 276, 277, 278
Datos del vehículo	269

Datos técnicos

adhesivo portadatos del vehículo	270
capacidades	184, 211, 213, 221, 273
cilindrada	275, 276, 277, 278
consumo de combustible	273
datos del motor	275, 276, 277, 278
dimensiones	272
emisiones de CO2	274
especificación del aceite del motor	212
motor de gasolina	275
motores TOTALFLEX	277
plaqueta de fábrica	270
potencia	275, 276, 277, 278
presión de los neumáticos	231
Declaración de conformidad	268
Depósito de gasolina para el sistema de arranque en frío	221
Derechos de autor	134
Desbloquear de emergencia la palanca selectora	100
Desconexión automática de los consumidores	225
Descongelar el cilindro de la cerradura de las puertas	250
Descongelar las cerraduras	250
Desempañador de la luneta	81
Desempañar	
ventanillas	81
Desgaste de los neumáticos	233
Desplazarse	
ver Comando	124
Difusores de aire	83
Dimensiones	272
Dirección asistida	101
Dirección hidráulica	102
verificar el nivel del fluido de la dirección hidráulica	102
Display	15, 18, 120, 121
comandar	123
instrumento combinado	18
limpiar	121
Display de temperatura	
líquido de refrigeración del motor	17
Distribuidor electrónico de la fuerza de frenado (EBV)	109
Durante una llamada telefónica	145

E

E-FLEX	222
EBV	
ver Sistemas de asistencia al frenado	109
Electrolito de la batería	224
Eliminación	
pretensor de los cinturones de seguridad	36
emisiones de CO2	274

Emisoras		ESS - Emergency Stop Signal	50
memorizar	132	Estación	
Empujar	95	búsqueda automática (SCAN)	133
En caso de emergencia	49	búsqueda por estación	133
caso de falla	49	Estacionar	104
listas de control	49	Estacionar y maniobrar	104
luces de advertencia	49	Estilo de conducción económico	86
protegerse a sí mismo y al vehículo	49	Etanol	184
triángulo de seguridad	51	indicador del nivel de combustible	16
En caso de falla		Etiquetas adhesivas	266
proteger al vehículo	49	Exterior	
Encendedor de cigarrillos	113	permanencia más prolongada con el vehículo	92
Encender	122	venta del vehículo	92
Encender y apagar el farol alto	72	Extintor de incendio	51
Encender y apagar los indicadores de dirección	71		
Encendido	92	F	
llave del vehículo no habilitada	92	Fader	150
ver motor y encendido	92	Falla de funcionamiento	
Enganche para remolque		aire acondicionado	83
montaje	180	ayuda de aparcamiento	105
Engranar la marcha		catalizador	187
transmisión automática	96	control de distancia de estacionamiento	106
Enrollador automático del cinturón de seguridad	36	inmovilizador	95
Entrada multimedia	138	recepción de la radio	114, 116, 267
Entrada USB		retrovisores exteriores eléctricos	77
control de iPad	139	vidrios eléctricos	63
control de iPhone	139	Falla de una bombilla	
control de iPod	139	ver iluminación exterior	190
Entrega del vehículo	246	Farol	
EPC - Control electrónico de la potencia del motor	185	lavadores	75
Equipos de seguridad	39	viajes internacionales	73
Equipos que consumen electricidad	51	Farol bajo	71
Escobilla del limpiaviento		Farol de neblina	72
limpiar	189	Favoritos (teclas de discado rápido)	148
sustituir	189	Fijación con ISOFIX	
Escobillas de los limpiaparabrisas		asiento para niños	45
limpiar	189	Fijación con LATCH	45
sustituir	189	Filtro de carbón activado	186
Escobillas de los limpiavidrios	189	Filtro de contaminantes	84
limpiar	189	Filtro de polen	84
sustituir	189	Filtro de polvo	84
Espejo		Fluidos	210
área que no se ve	75	FM	130
punto ciego	75	Freno	
Espejos retrovisores	75	asentar pastillas de freno	88
doblar	77	cambio del líquido de frenos	219
externos	76	freno de estacionamiento	105
plegar el espejo retrovisor externo derecho	76	indicador de freno de emergencia	50
Espejos retrovisores exteriores		líquido de frenos	219
conducción con remolque	178	pastillas de freno	88
conservación del vehículo	250	servofreno	89
Espejos retrovisores externos	76	sistema de asistencia al frenado	108
memorizar para marcha atrás	76	Freno de estacionamiento	105
plegar	76	Frenos	
		avería	92

mando a través del volante multifunción	23	Líquido refrigerante del motor	215
símbolos	13	boca de llenado	217
Instrumentos	15	comprobar el nivel del líquido refrigerante del motor	217
Introducir la tarjeta SD	121	reabastecer	217
iPad	139	Lista de control	
iPhone	139	antes de trabajos en el compartimento del motor	208
iPod	139, 166	cambio de lámparas incandescentes	192
ISOFIX	45	cinturones de seguridad	32
		completar el aceite del motor	213
		comprobar el nivel del aceite del motor	213
		controles al abastecer	24
		en caso de emergencia	50
		en caso de falla	50
		levantar el vehículo con el gato	243
		premisas MirrorLink™	130
		preparaciones para el cambio de la rueda	240
		preparativos de viaje	24
		seguridad en la conducción	24
		viajes al exterior	24
		Lista de títulos	137
		Listas de llamadas	147
		Los cinturones de seguridad protegen	32
		Luces de advertencia	49
		Luces de freno de emergencia	50
		Lugares con indicaciones especiales	116
		Lugares con riesgo de explosiones	
		teléfono	116
		Luz	
		alertas sonoras	71
		apagar	71
		encender	71
		farol bajo	71
		farol de neblina	72
		funciones	72
		iluminación de los instrumentos	73
		iluminación de los interruptores	73
		interruptor de las luces	71
		luces de lectura	74
		luces internas	74
		luz de posición	71, 72
		palanca del farol alto	71
		palanca de los indicadores de dirección	71
		Luz de advertencia	
		cambiar la marcha	99
		cinturón de seguridad	29
		líquido de refrigeración del motor	17
		tapa trasera	61
		vista general	13
		Luz de alerta	
		sistema de freno	109
		sistemas de asistencia al frenado	109
		Luz de control	
		ABS	109
		cambiar la marcha	99
		cargar	16

cierre centralizado	55	Máscara de inserción (Cursor)	124
cinturón de seguridad	29	MEDIA	157
indicadores de dirección	73	archivos MP3	135, 157
nivel de combustible	16	archivos WMA	135, 157
sistema del airbag	38	audio Bluetooth	140, 166
sistemas de asistencia al frenado	109	AUX	166
vista general	13	avance	161
Luz de lectura	74	avance y retroceso	137
Luz de posición	71, 72	bitrate	135
Luz interna	74	botones de función	136
LL		cambiar el título	137
Llamar buzón de voz	146	cambiar fuente de medios	160
Llanta de la rueda		cambiar la fuente de medios	137
super llanta	239	cambio de carpeta	161
Llantas		cambio de pista	161
limpiar	250	CD de datos de audio	135
Llantas y neumáticos		conexión USB	166
código de velocidad	236	configuraciones	138
neumáticos más antiguos	229	derechos de autor	134
Llave		estructura de datos de audio	135, 158
consultar la llave del vehículo	52	exhibiciones	136
Llave con mando a distancia		función de repetición (Repeat)	136
consultar la llave del vehículo	52	información de las pistas	163
Llave de encendido		iPod, iPad, iPhone	139
consultar la llave del vehículo	52	limitaciones	134
Llave del vehículo		listas de reproducción	157
llave de reposición	52	menú de selección	160
solución de problemas	54	menú de selección fuentes de medios	137
Llave del vehículo con control remoto		menú principal	136, 159
reemplazar la batería	53	MIX	164
Llave de reposición		modo CD	158
consultar la llave del vehículo	52	modo de reproducción	136, 164
M		notas	157
Maletero	175	notas y mensajes de texto	159, 160
cubierta	176	operación de medios	134
luz del maletero	74	orden de reproducción	158
Mando		Playlists	134
control de distancia de aparcamiento	106	prerrequisitos	135
exhibiciones adicionales	125	REPEAT	164
información básica sobre el mando	120	reproducción aleatoria (Mix)	136
PHONE	141	reproducción automática (SCAN)	164
RADIO	130	requisitos	157
Mando del panel de instrumento	22	retroceso	161
Mandos	120	secuencia de reproducción	135
Manillas de las puertas		seleccionar soporte de datos	137
exteriores	7	seleccionar título	137
Mantenimiento	245	soporte de datos externo al USB	138
Mantenimiento del vehículo		toma multimedia AUX-IN	139
cuero sintético	253	Media Player	
limpiar el portaobjetos	253	audio BT	166
módulo del airbag (panel de instrumentos)	253	Menú	
Máscara de inserción		Apple CarPlay™	127
ver Comando	124	Menú Configuración	21
		Menú principal	
		Android Auto™	128
		App-Connect	127
		MEDIA	136, 159

Mirror Link™	129	Neumáticos unidireccionales	237
PHONE	144, 168	Niveles de memoria	155
RADIO	130, 152	Nombre de la estación	
SETUP	172	ver RDS	131
Mirror Link™		Nota sobre el impacto ambiental	
botones de función	130	combustible	182, 183, 185
desconectar conexión	130	Notas y mensajes de texto	
establecer conexión	130	modo CD	159
menú principal	129	modo de medios	160
MirrorLink™		NT - no tejido de microfibra	253
premisas	130	Número de asientos	26
Mirror Link™		Número de bastidor	270
vistas y símbolos	130	Número de identificación	270
Modificaciones	258	Número de identificación del motor	
Modificaciones en el vehículo	257	determinar	270
etiquetas adhesivas	266	Número del chasis	270
plaquetas	266		
Modificaciones técnicas	258		
etiquetas adhesivas	266	O	
plaquetas	266	Objetivos de servicio	247
plataforma elevadora	263	Octanaje	183
Modo CD		Ofertas de servicios adicionales	266
ver: MEDIA	159	Operación	
Modo de medios		encender y apagar	122
ver: MEDIA	159	Operación en invierno	
Modo de recirculación de aire	82	consumo de combustible	88
aire acondicionado	81	Operadora de la red de comunicación móvil	
desconectar	82	proveedor	169
funcionamiento	82	Orientación de seguridad para el manejo de combustible	182
Montados y acoplamientos	258	Orientaciones generales	24
Montaje posterior		Orientaciones para conducción	85
aparato de transmisión	259	rueda de emergencia	234
teléfono del vehículo	259	Orientaciones para la conservación del vehículo	248
Motor			
ablandamiento	91	P	
funcionamiento irregular del motor	187	Palanca del farol alto	71
ruidos	94	Palanca de los indicadores de dirección y del farol alto	71
Motor de gasolina	275	Panel de instrumentos	10
Motores TOTALFLEX	277	limpieza	253
Motor nuevo	91	sistema de airbag	37, 253
Motor y encendido	92	Parabrisas con revestimiento metálico	78
cerradura de encendido	92	Parado en el tránsito	
desconectar el motor	94	proteger al vehículo	49
inmovilizador electrónico	95	Parasoles	78
llave del vehículo no autorizada	95	Par de apriete	
llave del vehículo no habilitada	92	tornillos de la rueda	242
puesta en marcha del motor	93	Park Pilot	105
		ver Ayuda de aparcamiento	105
N		Particularidades	
Neumáticos		Android Auto™	129
ver ruedas y neumáticos	227	Apple CarPlay™	128
ver Ruedas y neumáticos	227	ausencia de funciones	118
Neumáticos de invierno	238	conducción con remolque	179
límite de velocidad	238		
Neumáticos más antiguos	229		

con la marcha atrás colocada	86	Placa del modelo	270
control de distancia de estacionamiento	107	Plaqueta de fábrica	270
disminución del volumen	119	Plaquetas	266
disminución del volumen de la radio	107	Plataforma elevadora	263
disminución del volumen de radio	107	Plegar el espejo retrovisor externo derecho	76
doblar los espejos retrovisores	77	Portabebidas	112
el motor se sacude	187	consola central delantera	113
empujar	95	consola central trasera	113
estacionar	104, 108, 272	Portaobjetos	110
exhibiciones	125	delantero	111
funcionamiento irregular del motor	187	guantera	111
interrupciones más demoradas	54	lado del conductor	111
operación AUX	140	lado del pasajero delantero	111
recepción de la radio	115, 267	otros portaobjetos	112
remolcar	205	Portón trasero	60
sacar la llave del vehículo	93, 95	conducir con el portón trasero abierto	90
sensores de aproximación	122	Posición de la banda del cinturón	34
tirar	95, 205	Post funcionamiento (timeout)	122
vapor de agua debajo del vehículo	84	Postura en el asiento	
Pedales	28, 85	postura incorrecta	27
Perfil del usuario		Preparativos de viaje	24
configuraciones	149	Prerrequisitos	
Peso máximo remolcable		de las tarjetas de memoria	135
cargar el remolque	179	del banco de datos de USB	135
PHONE		de los CDs	135
A2DP	142	del soporte de datos y de archivos	135
acoplamiento del teléfono móvil	142	Presión de los neumáticos	231
advertencias de seguridad	167	comprobar	231
agenda telefónica	146	rueda de emergencia	231
botones de función	144	Pretensor del cinturón de seguridad	36
conectar el teléfono móvil emparejado al sistema de radio	170	Pretensor de los cinturones de seguridad	
configuraciones	148	eliminación	36
configuraciones Bluetooth	149	servicio y eliminación	36
configuraciones del perfil del usuario	149	Primer servicio	246
contactos	146	Principio físico de una colisión frontal	30
control del teléfono	141, 143	Procedimientos de preparación	
cuadro general	168	comprobar el líquido refrigerante del motor	217
desconectar el control del teléfono	143	reabastecer líquido refrigerante del motor	217
descripción de funcionamiento	142	Profundidad del perfil	232
durante una llamada telefónica	145	Profundidad del perfil e indicadores de desgaste	232
emparejar el teléfono móvil con el sistema de radio	169	Protección de la parte inferior del vehículo	250
exhibiciones y símbolos	144	Protección solar	78
favoritos (teclas de discado rápido)	148	Proveedor	
funciones con el teléfono móvil conectado	171	operadora de la red de comunicación móvil	169
HPF	142	Puerta del conductor	9
introducir número de teléfono	145	Puertas	54
listas de llamadas	147	bloqueo de seguridad para niños	49
lugares con indicaciones especiales	116	cierres o apertura de emergencia	57
lugares con riesgo de explosiones	116	Pulido	248
llamar buzón de voz	146	Puntos de apoyo para la suspensión del vehículo	263
menú principal	144, 168		
perfil de usuario	170		
perfiles Bluetooth	142		
seleccionar	145, 146		
sincronización del teléfono móvil	142		
Piezas de reposición	257		

R

Radio	267	control de distancia de estacionamiento	107
abrir la lista de emisoras	122	enganchar	178
Composition Touch (R 340G)	130	espejos retrovisores exteriores	178
RADIO	130	luces traseras	177, 178
ajustar la frecuencia de las emisoras	153	montaje del enganche para remolque	180
áreas de función	132	peso máximo remolcable	179
bandas de frecuencia	152	requisitos técnicos	177
botones de función	130	Remover el hielo	250
búsqueda automática (SCAN)	133	Remover la nieve	250
cambiar de emisora	153	Remover residuos de cera	250
cambio de frecuencia	130, 152	Reparaciones	257, 258
configuraciones	134	etiquetas adhesivas	266
Indicaciones y símbolos	132	plaquetas	266
menú principal	130, 152	plataforma elevadora	263
niveles de memoria	155	sistema del airbag	258
nombres de estación exhibida	131	Repeat	136
operación de la radio	130	Representación en el display	
reproducción automática (SCAN)	154	ayuda de estacionamiento	107
sistema de datos de radio RDS	131	Reproducción	
teclas de estación	131	AUX-IN	139
teclas de memorización	132	MEDIA	136
teclas de presintonía	156	RADIO	130
texto de radio (RDS)	131	soporte de datos externo (USB)	138
RDS	131	tarjeta de memoria	136
nombre de la estación	131	título	137
RDS Regional	131	Reproducción aleatoria (Mix)	136
texto de radio	131	Reproducción automática (SCAN)	
Recambios Originales Volkswagen®	266	modo media	164
Recepción de la radio		modo radio	154
antena	115, 267	Reproducción de multimedia	
falla de funcionamiento	114, 116, 267	tarjeta SD	138
Recipiente para reserva	182	Reprogramación de las unidades de control	260
Recomendación de cambio marcha	85	Requisitos en	
Recomendaciones de seguridad	116	CDs	157
Recursos	210	Requisitos para	
Reducción del gas de escape		audio Bluetooth	166
problemas	187	AUX	166
Registrar datos	260	Respaldo del asiento trasero	
Registro de fallas	260	plegar hacia adelante	67
Registros de datos durante la conducción	260	plegar hacia atrás	67
Regulador corredizo		Retrovisores	76
ver Comando	124	retrovisor interior	76
Reloj	15, 20	Retrovisores exteriores	
Reloj digital	20	falla de funcionamiento	77
Remolcar	205	Retrovisor interior	76
particularidades	205	Revestimiento de los asientos	253
Remolque	176, 206	conservar y limpiar el cuero natural	253
ajuste de los faros	179	cuero sintético	253
cable de remolque	177, 178	limpiar el tapizado	253
carga de apoyo	179	limpiar la capa de tela	253
cargar	179	limpiar NT - no tejido de microfibra	253
conducción	179	manipulación del revestimiento de los asientos	253
conducción con remolque	179	Rotación del motor	16
conectar	178		

Rueda de emergencia	234	Selector de volumen	122
orientaciones para conducción	234	Sensores de aproximación	122
remover	234	Sentarse	
Rueda de emergencia con llanta de 14 pulgadas	241	ajustar el apoyacabezas	69
Ruedas	230	ajuste la posición del volante	64
elementos decorativos atornillados	230	desmontaje del apoyacabezas	69
identificación	230	montaje del apoyacabezas	69
Ruedas y neumáticos	227	número de asientos	26
ablandar	229	postura correcta en los asientos	27
almacenar los neumáticos	229	respaldo del asiento trasero	67
balanceo de las ruedas	233	Servicio	245
cambiar la rueda	239	Servicio de inspecciones obligatorias	266
capacidad de carga de los neumáticos	237	Servofreno	89, 108
código de velocidad	237	Símbolos	
consultar Ruedas y neumáticos	228	ver Luz de advertencia	13
daños en los neumáticos	233	ver Luz de control	13
datos técnicos	235	Sincronizar la llave del vehículo	54
desgaste de los neumáticos	233	Sistema	
evitar daños	228	ABS	108
falta de balanceo	233	sistema antibloqueo de frenos (ABS)	108
falla en el montaje de las ruedas	233	Sistema antibloqueo de frenos (ABS)	108
guardar la rueda cambiada	234	Sistema de airbag	37
identificación	235	airbag frontal	40
indicadores de desgaste del neumático	232	conservación del vehículo	253
inscripción de los neumáticos	235	limpieza del panel de instrumentos	253
neumáticos de invierno	238	Sistema de alarma	58
neumáticos nuevos	229	riesgos de falla de la alarma	60
neumáticos unidireccionales	228, 237	vigilancia del habitáculo	59
número de inscripción de los neumáticos (TIN)	235	Sistema de alarma antirrobo	58
número de serie	235	descripción	58
penetración de cuerpos extraños	233	Sistema de arranque en caliente	
presión de los neumáticos	231	información sobre el sistema de arranque en caliente	222
profundidad del perfil	232	Sistema de arranque en frío	220
rotación de las ruedas	229	depósito de gasolina	221
rueda de emergencia	234	Sistema de asistencia	
rueda de emergencia con llanta de 14 pulgadas	241	sistema antibloqueo de frenos (ABS)	108
ruedas	230	Sistema de asistencia al frenado	108
sustituir los neumáticos	229	Sistema de control de emisiones de los gases de escape	185
tapas de las válvulas	232	Sistema de freno	108
Ruidos		solución de problemas	92
motor	94	ver frenos	92
neumáticos	238	Sistema de información Volkswagen	21
sistema de asistencia a la frenada	109	Sistema del airbag	
S		descripción	39
SAFE	95	en caso de disparo de los airbags	40
SCAN		función	39
consulte reproducción automática	154	limitaciones	258
radio	133	luz de control	38
Seguridad en la conducción	24	reparaciones	258
Seleccionar (número de teléfono)	145	Sistema de lavado automático	248
Selector basculante		Sistema de ventilación y calefacción	
Tiptronic	98	comandos	80
		orientaciones de funcionamiento	82
		regular la temperatura	80

Sistemas			
distribuidor electrónico de la fuerza de frenado (EBV)	109		
EVB	109		
Sistemas de asistencia			
ayuda de aparcamiento	105		
distribuidor electrónico de la fuerza de frenado (EBV)	109		
Sistemas de asistencia al frenado			
ABS	108		
EBV	108		
Sistemas de asistencia de frenos	107		
Softkeys			
ver Botones de función	123		
Solución de problemas	58, 62		
cerradura de encendido	95		
comprobar el nivel del aceite del motor	215		
disparo del airbag	58		
inmovilizador	95		
luz de alerta batería (12 V) del vehículo	226		
luz de alerta del generador	226		
presión del aceite del motor	215		
restablecer la función automática de cierre y apertura de los vidrios	64		
sensor del aceite del motor	215		
sistema de airbags	38		
tecla de arranque	95		
transmisión de doble embrague	99		
Soluciones de problemas			
sistemas de asistencia al frenado	109		
Sonda lambda	186		
Soporte de datos externo			
conexión USB	138		
Soporte para smartphone y entrada cargador USB	262		
Suspender el vehículo			
plataforma elevadora	263		
Suspensión del vehículo			
con plataforma elevadora	263		
Sustitución de piezas	257		
T			
Tacómetro (cuentarrevoluciones)	15, 16		
Tapa del compartimento del motor			
abrir	209		
cerrar	209		
Tapa del depósito de combustible			
etanol	184		
gasolina	184		
ver Tapa del depósito de combustible	184		
Tapa del maletero			
consultar Portón trasero	60		
Tapas de las válvulas	232		
Tapa trasera			
abrir	61		
cerrar	61		
desbloquear	61		
luz de advertencia	61		
Tarjeta SD			
compatibilidad y datos técnicos	135		
tarjetas SD soportadas	135		
Tarjeta USB			
prerrequisitos	135		
Tazas	238		
Tecla de bloqueo			
transmisión automática	97		
Tecla de selección	122		
Teclado			
ver Comando	124		
Teclado de display			
ver comando	124		
Teclas de estación	131		
Teclas de la radio	122		
Teclas de memorización	132		
Teclas de presintonía	156		
Teléfono			
ver: PHONE	167		
Teléfono celular			
uso sin antena exterior	260		
Teléfono móvil			
uso sin antena exterior	260		
Teléfono vehicular	259		
Texto de radio (RDS)			
ver RDS	131		
Timeout	122		
TIN	235		
Tipos de combustible y abastecimiento	183		
Tiptronic	98		
Tirar	95, 205		
particularidades	205		
Tirar y remolcar			
remolque	206		
Toma			
12 Volts	114		
Toma de corriente	114		
Toma multimedia AUX-IN	166		
ver Fuentes externas de audio	139		
Tornillos de la rueda	239, 241		
caperuza	239		
par de apriete	242		
Tracción	236		
Transmisión automática	96		
arrancar en laderas	98		
bloqueo de la llave de encendido	93, 95		
cambio de marcha	96		
conducción	98		
función kick-down	98		
parar en laderas	98		

